



L'essentiel

Catalogue **professionnel**
Produits & Services

[2026]



L'essentiel 2026

Catalogue **professionnel**
Produits & Services



Prégytwin® Up



Prégylight® Up



VivaCycle™



VivaPure™

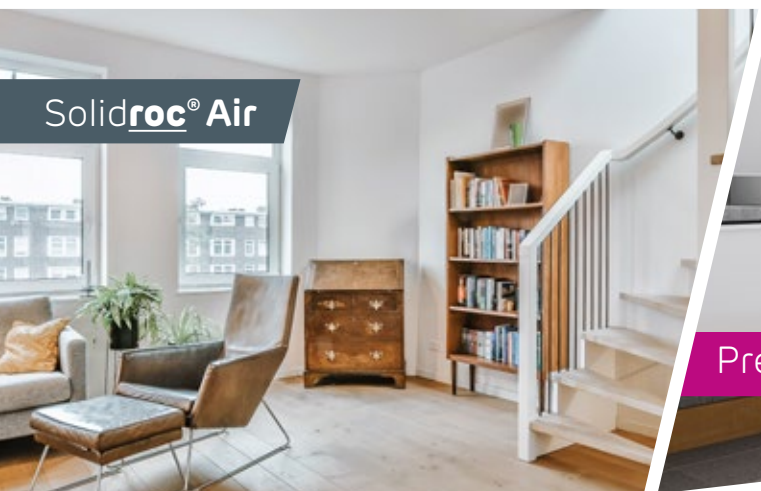

Solidroc® Air

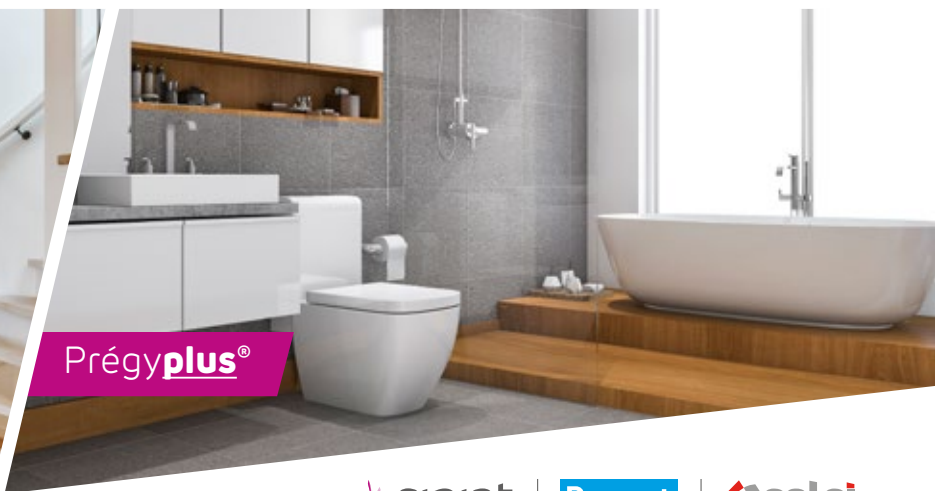

Prégyplus®

Sommaire

1 Plaques de plâtre & plaques extérieures Page 18

- Plaques acoustiques et design
- Plaques multifonctions
- Plaques standard
- Plaques anti-cov
- Plaques déco
- Plaques hydro
- Plaques déco hydro
- Plaques haute résistance à l'eau
- Plaques haute dureté
- Plaques acoustiques
- Plaques protection incendie
- Plaques extérieures

2 Cloisons Page 34

- Cloisons alvéolaires Standard
- Cloisons alvéolaires Hydro

3 Doublages isolants Page 38

- Thermiques
- Thermo-acoustiques

4 Isolants Page 56

- Isolation des sols
- Isolation des murs
- Isolation des sous-faces
- Isolation des façades
- Applications particulières

5 Profilés métal Page 70

- Montants
- Cornière - Z275
- Rails - Z275
- Fourrures
- Système Wab
- Système Ultra Wab
- Système Prégymétal Industrie
- Plafonds grande portée

6 Accessoires Page 78

- Suspentes
- Accessoires de finition
- Vis
- Accessoires systèmes
- Plafonds Createx
- Accessoires divers
- Accessoires de décoration

7 Plâtres page 90

- Manuels traditionnels
- Manuels allégés
- Projetés
- Finition
- Techniques
- Produit complémentaire
- Prestia

8 Carreaux de plâtre Page 96

- Carreaux Standard
- Carreaux Hydro
- Colles & enduits
- Accessoires

9 Enduits & mortier adhésif Page 100

- Gamme standard
- Gamme locaux humides
- Gamme déco
- Gamme multifonction
- Enduits de préparation des supports
- Mortier adhésif
- Produit complémentaire

10 Page 106

- L'essentiel services
- L'essentiel produits :
- Enduits à joints
- Enduit de préparation des supports
- Mortier adhésif
- Colle à carreaux de plâtre
- Plâtre

11 Page 112

- L'essentiel services
- L'essentiel produits :
- Plaques hautes performances
- Enduit et colle
- Calfeutrement
- Enduits et accessoires
- Conditions de stockage

Index Page 126



Les services

01 - Les services logistiques page 6

Livraisons
Livraisons spécifiques

02 - L'essentiel services page 10

Service Relation Clients
Assistance Siniat
My Etex
Service Drive
Services digitaux Siniat
Formation Siniat

03 - Entrées/Sorties page 15

C'est
signé
Siniat !







Livraisons

- Heure butoir d'enregistrement des commandes pour livraison :
 - Avant 12h00 : J+2
 - Après 12h00 : J+3
- Modification de commande possible, à livraison J-2 avant 12h00

CODE	DÉSIGNATION	TARIF (HT) NATIONAL 2026 (1)
5804466	Annulation ou report de livraison à J-2 après 12h	350,09 €
5801982	Retour produits	555,90 €







> L'essentiel services Siniat

CODE	REPLISSAGE CAMION	PLAQUES CLOISONS	PROFILÉS	DOUBLAGES	ENDUITS MORTIERS	COLLES PLÂTRES CARREAUX	PSE	DÉLAI INDICATIF	TARIF (HT) NATIONAL 2026 (1)	LIVRAISON DÉPÔTS	LIVRAISON CHANTIERS
LIV. STD		✓	✓	✓				J+2	OFFERT	✓	✓
LIV. STD		✓	✓	✓	✓		✓	J+3	OFFERT	✓	✓
LIV. STD		✓	✓	✓	✓	✓	✓	J+5	OFFERT	✓	
LIV. STD					✓	✓		J+2	OFFERT	✓	✓
5804087		✓						J+1*	165,50 €	✓	
5801955		✓	✓	✓	✓	✓	✓	Sur consultation	193,08 €	✓	

“✓” Produits à J+2 pouvant être mis dans le camion ⁽¹⁾ Tarif valable jusqu'à la prochaine hausse tarifaire

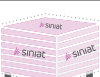

* Sur consultation

> Les services Siniat

CODE	PRESTATION	DÉLAI INDICATIF	TARIF (HT) NATIONAL 2026 (1)	LIVRAISON DÉPÔTS	LIVRAISON CHANTIERS
5804291	 LIVRAISON LE SAMEDI MATIN (AVANT 12H)	J+3	193,08 €		✓
ENLV. STD	 ENLÈVEMENT ENDUITS, MORTIERS, COLLES, PLÂTRES ET CARREAUX (au départ de nos usines Finition) - Cf Service Drive (p12)	J+2	OFFERT	✓	
LIV. STD	 LIVRAISON SANS RDV : DE 7H À 18H	J+2	OFFERT	✓	
5801960	 LIVRAISON SUR RDV AVANT 7H OU APRÈS 18H	Sur consultation	Sur devis		✓
5801978	 HEURE SUPPLÉMENTAIRE POUR DÉCHARGEMENT (par heure)	-	81,69 € / h	✓	✓
4045813	HOUSSE PLAQUES (vendue par rouleau de 50 pièces) Longueur 240 à 260 - Largeur 120 (un rouleau max par camion)	J+2	2,54 € / Housse (soit 127 € le rouleau)	✓	✓
4045815	HOUSSE PLAQUES (vendue par rouleau de 50 pièces) Longueur 280 à 300 - Largeur 120 (un rouleau max par camion)	J+2			
4045814	 HOUSSE PLAQUES (vendue par rouleau de 50 pièces) Longueur 320 à 360 - Largeur 120 (un rouleau max par camion)	J+2			
4045811	HOUSSE PLAQUES (vendue par rouleau de 50 pièces) Longueur 280 à 300 - Largeur 90 (un rouleau max par camion)	J+2			
4045120	HOUSSE CLOISONS (vendue par rouleau de 50 pièces) Longueur 280 à 300 - Largeur 120 (un rouleau max par camion)	J+2			
281659	 HOUSSAGE OU FILMAGE DE LA PALETTE Gamme plaques et cloisons (housse/film + pose)	-	6,37 € / Palette	✓	✓

> Les services sur mesure Siniat pour vos chantiers

Soumis à la validation de votre agent commercial

CODE	PRESTATION	DÉLAI INDICATIF	TARIF (HT) NATIONAL 2026 (1)
5801983	 RÉALISATION DE DEMI-LOT	Sur consultation	Sur devis
5802012	 LONGUEUR SUR MESURE PLAQUES *	J+8	51,99 € / Palette
5803988	 LONGUEUR SUR MESURE DOUBLAGES *	J+10	51,99 € / Palette

* Dans la limite de la longueur maximum du catalogue, moins 10 cm (hors délai*).

Exemple : Prégydro BA13, longueur maximum du catalogue 300 cm = longueur sur mesure maximum 290 cm.

Pour toutes autres demandes, consultez-nous.





Livraisons spécifiques

Pour un meilleur service,

rappelez à votre client-entreprise qu'il doit :

- **Obtenir les autorisations d'accès**, de stationnement ou de blocage de rue pour la livraison.
- **Organiser une aire de stationnement** stabilisée, et sécuriser l'environnement du déchargement.
- **Utiliser**, pour nos produits empilés, **les équipements de manutention adaptés**, afin d'éviter les risques de glissement ou de casse, notamment en cas de levage.
- **Décharger le véhicule dans les 2 heures (3h pour les 3D)** qui suivent son arrivée (voir CGV).

CODE	DÉSIGNATION	TARIF (HT) NATIONAL 2026 (1)
5804466	Annulation ou report de livraison à J-2 après 15h	350,09 €
5801982	Retour produits	555,90 €





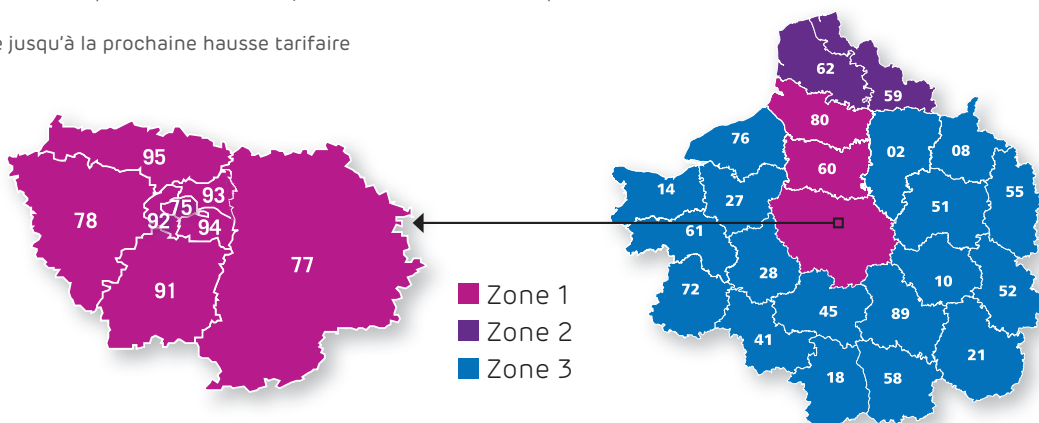

CODE	VÉHICULE AVEC GRUE 3D EMBARQUÉE	DÉLAI	TARIF (HT) 2026 (1)
5804288	 CAMION 3D - ZONE 1*	Sur consultation	563,33
5804285	 CAMION 3D - ZONE 2*	Sur consultation	804,14
5802037	 CAMION 3D - ZONE 3*	Sur consultation	Sur devis
5801965	HEURE SUPPLÉMENTAIRE POUR DÉCHARGEMENT GRUE 3D		116,70







* Déchargement des gammes Plaques, Cloisons, Doublages, Enduits, Liants et Colles, uniquement en conditionnement standard (12 t à 17 t ou 12 palettes maxi en 2,60 m). De 0 à 20 m de hauteur, comprenant un forfait de 3 heures.

⁽¹⁾ Tarif valable jusqu'à la prochaine hausse tarifaire



> Les services Siniat

CODE	VÉHICULE CLASSIQUE *	FAISABILITÉ	DÉLAI	TARIF (HT) 2026 (1) ZONE 1	TARIF (HT) 2026 (1) ZONE 2
5804282	 CAMION PORTEUR PLATEAU 12 À 19 t	Sur consultation	Sur consultation	165,50 €	
5804281	 SEMI REMORQUE PLATEAU 24 À 29 t ZONE 1	Sur consultation	Sur consultation	165,50 €	
5804244	 SEMI REMORQUE PLATEAU 24 À 29 t ZONE 2	Sur consultation	Sur consultation		302,35 €

CODE	VÉHICULE AUTO-DÉCHARGEABLE *	FAISABILITÉ	DÉLAI	TARIF (HT) 2026 (1) ZONE 1	TARIF (HT) 2026 (1) ZONE 2
5804286	 CAMION PORTEUR PLATEAU AUTO-DÉCHARGEABLE 10 À 15 t	Sur consultation	Sur consultation	302,35 €	
5804290	 SEMI REMORQUE PLATEAU AUTO-DÉCHARGEABLE 22 À 24 t ZONE 1	Sur consultation	Sur consultation	302,35 €	
5804242	 SEMI REMORQUE PLATEAU AUTO-DÉCHARGEABLE 22 À 24 t ZONE 2	Sur consultation	Sur consultation		509,22 €

* Conformément aux CGV

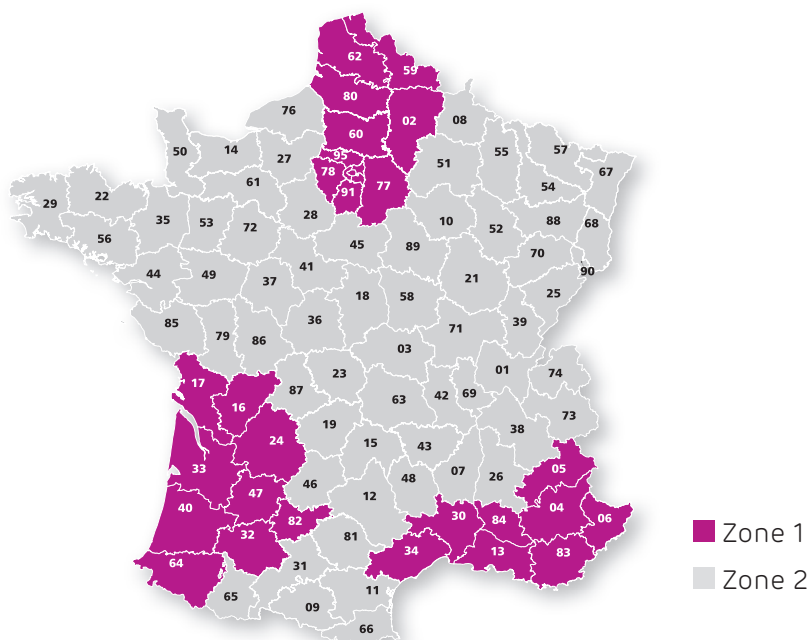



Service Relation Clients Siniat

Commandes

src@siniat.com

Tél : 0 800 250 120

Service & appel gratuit

Réclamations

mesreclamations@
etexgroup.com

Tél : 0 800 350 120

Service & appel gratuit

Règlements

credit-clients@
etexgroup.com

Tél : 0 800 360 120

Service & appel gratuit

Horaires d'ouverture
du Lundi au Vendredi
de 8h à 12h et 14h à 17h

À la commande

Pour atteindre une meilleure qualité de livraison et de facturation :

- > N'oubliez pas de chiffrer vos commandes,
- > Vérifiez les confirmations de commande que nous vous adressons,
- > Précisez toutes les informations indispensables pour les livraisons (adresse exacte, plan d'accès, contraintes liées à la livraison...).

À la livraison

- > Pour un meilleur suivi de vos livraisons chantier, prenez connaissance de notre avis d'expédition,
- > Si votre livraison n'est pas conforme, n'oubliez pas de mentionner vos réserves sur le document de transport de notre société et sur le bon de livraison et **nous envoyer un mail**.

Confirmez les réserves par lettre recommandée adressée au transporteur dans un délai de 3 jours. Le non-respect de notre procédure rendra toute réclamation irrecevable.

Au stockage

- > Pour la manutention des produits empilés, veillez à utiliser des équipements adaptés pour éviter les risques de glissement et de casse, notamment en cas de levage,
- > Veuillez vous référer aux conditions de stockage précisées sur les étiquettes de nos conditionnements.

Fabrication hors standard

Produits concernés : tous produits hors de ce catalogue.

Notre engagement : sur demande auprès de notre Service Relation Clients (SRC) au **0 800 250 120**, nous pouvons étudier la faisabilité des produits hors standard qui nécessitent une fabrication spéciale.

Notre condition : ces **commandes hors standard** ne pourront être **ni modifiées, ni annulées** après fabrication des produits. En cas d'annulation, elles vous seront facturées en totalité. Elles devront avoir été livrées en totalité dans un délai maximum d'**un mois** après la date de livraison prévue. Passé ce délai, elles vous seront systématiquement facturées.

Commandes en enlèvement usines des Plâtres et Carreaux

Conditions d'enlèvement : pour vos enlèvements des Plâtres et Carreaux, vous devez adresser votre commande à notre Service Relation Clients (SRC) par **mail**, minimum 48 heures avant le jour prévu de l'enlèvement. Un e-mail vous sera transmis pour prise de rendez-vous à l'usine.

Conditions de sécurité : lors des enlèvements, tout transporteur doit respecter les règles de sécurité du site. Le cas échéant, l'usine se réserve le droit d'interdire le chargement.



siniat
by etex



Assistance Siniat

Assistance technique Conseil Pro

Recommandé
par nos clients.
Taux de
satisfaction :



96%
de satisfaction globale*

Siniat a une équipe dédiée exclusivement au service **d'assistance technique téléphonique**.

Elle est à votre disposition pour tout renseignement technique sur les performances ou la mise en œuvre de nos produits et systèmes.

Vous pouvez contacter **Conseil Pro** :

- > du lundi au jeudi de **8h à 12h** et de **13h30 à 17h**
- > le vendredi de **8h à 12h** et de **13h30 à 16h30**.

* Enquête téléphonique réalisée par Init du 21 mars au 1^{er} avril 2022, auprès de 100 personnes ayant contacté le service durant les 6 derniers mois.



Conseil
PRO

Besoin d'un conseil technique, de
mise en œuvre, contactez-nous

Conseil Pro

04 32 44 47 70 *

conseilpro@siniat.com

* Choix 1 dans le menu vocal

02 L'essentiel services



My Etex

Retrouvez toutes vos transactions en quelques clics.

Ce portail est à votre service **24h/24, 7J/7**, depuis n'importe quel appareil

Gagnez du temps, simplifiez votre quotidien,

avec toutes les informations essentielles à votre activité, disponibles à tout moment.

Suivez vos commandes, vos livraisons, géolocalisez votre camion*, vérifiez vos factures...



Connectez-vous sur
my.etexgroup.com



Pour vous connecter et recevoir vos identifiants, merci de vous rapprocher de votre agent commercial Siniat

**Pour les livraisons permettant ce service*



Service Drive

Réservation de créneaux pour vos enlèvements



Devenez acteur de vos enlèvements, dans nos usines de produits de finition : **Mazan et Le Pin**

Prenez RDV en ligne avec notre solution **Light Login**

- 1 Vous recevez un mail de : no-reply@transporeon.com
- 2 Vous cliquez sur le lien.
- 3 Vous vous connectez (au site Transporéon) et choisissez le créneau qui vous convient le mieux.
- 4 Il ne vous reste plus qu'à vous présenter à la borne de l'usine avec votre numéro de transport.



Services digitaux Siniat

Connectez-vous et retrouvez
tout Siniat sur siniat.fr

Un site unique et référent
avec des rubriques utiles

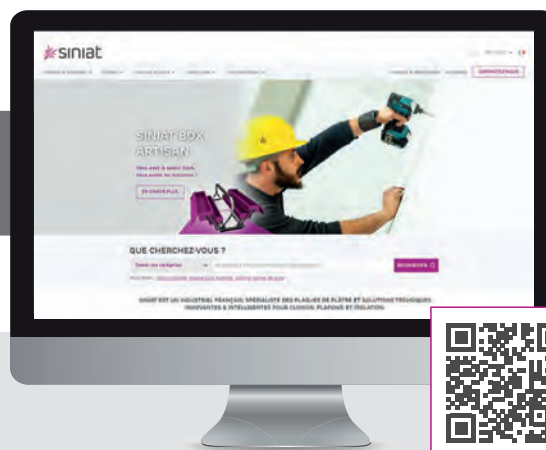

- **Produits & Systèmes**
- **Savoir-Faire** : Guides de mise en œuvre, informations réglementaires, retrouvez toute l'expertise Siniat à un seul endroit
- **Documentation** : Mémentos interactifs, catalogues, DOP, fiches techniques...
- **Outils digitaux** : Quantitatifs par systèmes, configurateur, géolocalisation des points de vente, accompagnement au BIM des entreprises...



Formation Siniat

**FORMA
TION**

Siniat met **la formation au service de ses clients**, entreprises de pose et négociants en matériaux, aussi bien en mode **E-Learning** qu'en mode **présentiel** dans ses centres de formation. Siniat est un organisme

de formation **certifié Qualiopi**, constitué de **formateurs internes diplômés et certifiés par le ministère du travail**.

Notre principal objectif est de définir le besoin du client afin de concevoir et de dispenser une **formation sur-mesure chez le client ou dans les centres de formation Siniat** : Auneuil (60), Autun (71), Carpentras (84), La Roche sur Yon (85), Le Pin (77).

Mettre en œuvre ou mieux vendre, les thèmes sont riches et variés. Nous vous aidons à monter en compétences sur la réglementation technique, l'aménagement, l'isolation, la finition, la mise en œuvre des systèmes ou encore sur les argumentaires de vente pour augmenter votre mix produit.

Pour en savoir plus, contactez-nous

Formation

04 32 44 41 69

formationtech@etexgroup.com

Qualiopi 
processus certifié

 **RÉPUBLIQUE FRANÇAISE**

La certification qualité a été délivrée
au titre de la catégorie d'actions
suivante :

ACTIONS DE FORMATION



Innovations signées Siniat



VivaCycle™ & VivaPure™

Les plaques de référence pour les bâtiments circulaires et décarbonés



PRÉGY PLUS

1 plaque, + de fonctions



Prégytwin® Up BA18 S

La solution pour les cloisons séparatives légères



Prégy® S - XS - L

La gamme d'enduits prêts à l'emploi pour tous vos chantiers

Pour répondre à de nouveaux besoins,
l'offre **SINIAT**
s'enrichit et évolue

Entrées 2026

NOUVEAU CODE	PRODUITS	CODE EAN	LONG.	LARG.	EPAIS.	U.F.
Gamme plaques de plâtre						
			cm	cm	mm	U.F.
318325	CREATEX - BV13 - D8/12	8435028398372	200	120	12,5	m ²
316036	Prégylight Up Std - BA13	3334160526481	250	120	12,5	m ²
315609	Prégylight Up Std - BA13	3334160525958	260	120	12,5	m ²
318327	Prégylight Up Std - BA13	3334160528966	270	120	12,5	m ²
315610	Prégylight Up Std - BA13	3334160525965	300	120	12,5	m ²
318435	VivaCycle Std - BA13	3334160529192	300	120	12,5	m ²
316545	VivaPure Std - BA13	3334160527853	260	120	12,5	m ²
312280	Prégytwin Up Std - BA18 S	3334160518004	270	90	18	m ²
318949	Prégytwin Up Std - BA18 S	3334160529499	300	90	18	m ²
312965	Prégytwin Up Hydro - BA18 S	3334160519353	270	90	18	m ²
11385	Synia Std - BA13	3334160387976	240	120	12,5	m ²
319470	Synia Std - BA13	3334160530068	300	120	12,5	m ²

Gamme profilés		cm	cm	mm	U.F.
318761	Montant VivaPure 48-35/6	3334160529437	300		hm
318760	Rail VivaPure 48-30/5,4	3334160529390	300		hm

Gamme accessoires		cm	cm	mm	U.F.
4094085	Bande Adhésive DefenTape 5000	3334160523466			boîte
4094142	Bande Adhésive DefenTape 5000	3334160523510			boîte

STATUT :
AT : Arrêt total de commercialisation
PC : Produit disponible à la commande sous conditions
PR : Produit remplacé
AES : Arrêt total à épuisement des stocks

Sorties 2026

CODE	PRODUITS	CODE EAN	LONG.	LARG.	EPAIS.	U.F.	STATUT
Gamme plaques de plâtre							
			cm	cm	mm	U.F.	STATUT
308463	Creutex - BV13 - Crystal 8	8435028394763	240	120	12,5	m ²	AT
308464	Creutex - BV13 - Crystal 14	8435028394787	240	120	12,5	m ²	AT
308465	Creutex - BV13 - Crystal 23	8435028394800	240	120	12,5	m ²	AT
296841	Prégyroc Air - BA13	3334160498931	250	120	12,5	m ²	AT
296840	Prégyroc Air - BA13	3334160498924	260	120	12,5	m ²	AT
296839	Prégyroc Air - BA13	3334160498917	300	120	12,5	m ²	AT
296844	Prégyroc Air - BA18 S	3334160498948	300	90	18	m ²	AT
296856	Prégyroc Air Hydro - BA13	3334160498993	300	120	12,5	m ²	AT
296853	Prégyroc Air Hydro - BA18 S	3334160498986	300	90	18	m ²	AT
96596	Prégyflam - BA15	3334160100070	280	120	15	m ²	AT
97872	Synia Déco - BA13	3334160174903	260	120	12,5	m ²	AT
97873	Synia Déco - BA13	3334160174910	280	120	12,5	m ²	AT
97791	Synia Déco - BA13	3334160171384	300	120	12,5	m ²	AT

Gamme doublage		cm	cm	mm	U.F.	STATUT	
100866	Prégytherm Hydro - BA10 R1,75 Y 10+60	3334160369422	250	120	70	m ²	AT
113912	Prégytherm Hydro - BA10 R3,15 Y 10+100	3334160273385	280	120	110	m ²	AT

Gamme profilés		cm	cm	mm	U.F.	STATUT
96322	Montant 36-40/7	3334160287016	300		hm	AT
145898	Rail coulisse 125-90/15	3334160446949	250		hm	AT
187526	Rail haut 150-50/15	3334160341381	250		hm	AT
167823	Rail coulisse 150-100/20	3334160250065	250		hm	AT

Gamme accessoires		cm	cm	mm	U.F.	STATUT
4088695	Vis TT 221 x 25 mm 500 h	3334160507848			boîte	AT

Gamme plâtre		cm	cm	mm	U.F.	STATUT
95808	Plafer Delta long - 33 kg	3334160134501			kg	AES
95823	Plafer PPM1 - 33 kg	3334160134471			kg	AES
95827	Plafer PF 200 - 30 kg	3334160136536			kg	AT
95837	PHR - 25 kg	3334160157142			kg	AT
110479	Plafer Pro Targa - 25 kg	3334160382452			kg	AT

Gamme enduits		cm	cm	mm	U.F.	STATUT
257567	Prégy XS PE - 4 kg	3334160486426			kg	AES
97876	Prégydéco 4h00 - 25 kg	3334160175078			kg	AT
95842	Prégydéco PE - 5 kg	3334160156800			kg	AES
95837	PHR - 25 kg	3334160157142			kg	AT
95786	Prégylys 75 S - 5 kg	3334160136659			sac	AT
148850	Prégywab Liss PE - 15 kg	3334160450748			seau	AT

Entrées gamme isolants 2026

NOUVEAU CODE	PRODUITS	CODE EAN	LONG.	LARG.	EPAIS.	U.F.
Gamme isolants						
			cm	cm	mm	U.F.
105482	Unimat Dalle Portée BD160	3334160382179	250	120	160	m ³
105483	Unimat Dalle Portée BD170	3334160382186	250	120	170	m ³
105484	Unimat Dalle Portée BD180	3334160382193	250	120	180	m ³
105485	Unimat Dalle Portée BD190	3334160382209	250	120	190	m ³
105486	Unimat Dalle Portée BD200	3334160382216	250	120	200	m ³
146521	Unimat Dalle Portée Ultra BD80	3334160448141	250	120	80	m ³
131788	Unimat Dalle Portée Ultra BD85	3334160425265	250	120	85	m ³
124831	Unimat Dalle Portée Ultra BD90	3334160417499	250	120	90	m ³
157087	Unimat Dalle Portée Ultra BD95	3334160461461	250	120	95	m ³
132384	Unimat Dalle Portée Ultra BD105	3334160425968	250	120	105	m ³
137639	Unimat Dalle Portée Ultra BD115	3334160430788	250	120	115	m ³
129640	Unimat Dalle Portée Ultra BD125	3334160423735	250	120	125	m ³
137726	Unimat Dalle Portée Ultra BD130	3334160430917	250	120	130	m ³
132253	Unimat Dalle Portée Ultra BD135	3334160425814	250	120	135	m ³
137600	Unimat Dalle Portée Ultra BD145	3334160430733	250	120	145	m ³
137369	Unimat Dalle Portée Ultra BD155	3334160430405	250	120	155	m ³
159025	Unimat Dalle Portée Ultra BD165	3334160465179	250	120	165	m ³
145748	Unimat Dalle Portée Ultra BD170	3334160446802	250	120	170	m ³
302555	Unimat Dalle Portée Ultra BD185	3334160505608	250	1200	185	m ³
160774	Unimat Dalle Portée Ultra BD190	3334160466992	250	1200	190	m ³
319616	Unimat Dalle Portée Ultra BD195	3334160530198	250	1200	195	m ³
100523	Unimat Sol Supra BD55	3334160357016	120	100	55	m ³
125734	Unimat Sol Supra BD65	3334160418595	120	100	65	m ³
95921	Unimat Sol Supra BD70	3334160115203	120	100	70	m ³
100532	Unimat Sol Supra BD75	3334160357443	120	100	75	m ³
100822	Unimat Sol Supra BD85	3334160367596	120	100	85	m ³
110342	Unimat Sol Supra BD95	3334160385859	120	100	95	m ³
99947	Unimat Sol Supra BD105	3334160331047	120	100	105	m ³
319617	Unimat Sol Supra BD115	3334160530228	120	100	115	m ³
314792	Unimat Sol Supra BD125	3334160524265	120	100	125	m ³
319618	Unimat Sol Supra BD135	3334160530259	120	100	135	m ³
99334	Unimat Sol Supra BD140	3334160308223	120	100	140	m ³
283214	Unimat Sol Supra BD145	3334160490010	120	100	145	m ³
99091	Unimat Sol Supra BD150	3334160297169	120	100	150	m ³
119580	Unimat Sol Supra BD155	3334160409616	120	100	155	m ³
100114	Unimat Sol Supra BD160	3334160340124	120	100	160	m ³
111344	Unimat Sol Supra BD165	3334160387723	120	100	165	m ³
100035	Unimat Sol Supra BD170	3334160336486	120	100	170	m ³
319619	Unimat Sol Supra BD175	3334160530297	120	100	175	m ³
100055	Unimat Sol Supra BD180	3334160337469	120	100	180	m ³
319620	Unimat Sol Supra BD185	3334160530327	120	100	185	m ³
114247	Unimat Sol Supra BD190	3334160395612	120	100	190	m ³
319621	Unimat Sol Supra BD195	3334160530358	120	100	195	m ³

NOUVEAU CODE	PRODUITS	CODE EAN	LONG.	LARG.	EPAIS.	U.F.
Gamme isolants						
			cm	cm	mm	U.F.
99902	Unimat Sol Ultratech BD80	3334160328900	120	100	80	m ³
100764	Unimat Sol Ultratech BD85	3334160365912	120	100	85	m ³
99987	Unimat Sol Ultratech BD100	3334160333928	120	100	100	m ³
99688	Unimat Sol Ultratech BD107	3334160321574	120	100	107	m ³
99943	Unimat Sol Ultratech BD110	3334160330903	120	100	110	m ³
100016	Unimat Sol Ultratech BD115	3334160335595	120	100	115	m ³
99689	Unimat Sol Ultratech BD120	3334160321581	120	100	120	m ³
100095	Unimat Sol Ultratech BD125	3334160339401	120	100	125	m ³
99690	Unimat Sol Ultratech BD130	3334160321598	120	100	130	m ³
319622	Unimat Sol Ultratech BD135	3334160530389	120	100	135	m ³
99330	Unimat Façade BD30	3334160308803	120	60	30	m ³
99339	Unimat Façade BD70	3334160308841	120	60	70	m ³
99348	Unimat Façade BD90	3334160308865	120	60	90	m ³
99357	Unimat Façade BD110	3334160312213	120	60	110	m ³
99360	Unimat Façade BD130	3334160308902	120	60	130	m ³
99367	Unimat Façade BD170	3334160308940	120	60	170	m ³
100373	Unimat Façade Ultra BD30	3334160352202	120	60	30	m ³
100379	Unimat Façade Ultra BD70	3334160352240	120	60	70	m ³
100382	Unimat Façade Ultra BD90	3334160352264	120	60	90	m ³
100384	Unimat Façade Ultra BD110	3334160352288	120	60	110	m ³
100392	Unimat Façade Ultra BD170	3334160352349	120	60	170	m ³
100394	Unimat Façade Ultra BD190	3334160352363	120	60	190	m ³
100396	Unimat Façade Ultra BD210	3334160352387	120	60	210	m ³
319430	Unimat Façade Ultra Opti BD80	3334160529833	120	60	80	m ³
319431	Unimat Façade Ultra Opti BD100	3334160529864	120	60	100	m ³
319434	Unimat Façade Ultra Opti BD120	3334160529895	120	60	120	m ³
319455	Unimat Façade Ultra Opti BD141	3334160529925	120	60	141	m ³
319464	Unimat Façade Ultra Opti BD150	3334160529956	120	60	150	m ³
319465	Unimat Façade Ultra Opti BD160	3334160529987	120	60	160	m ³
319466	Unimat Façade Ultra Opti BD180	3334160530013	120	60	180	m ³
319467	Unimat Façade Ultra Opti BD200	3334160530044	120	60	200	m ³
4095452	Bande Coupe Feu Recoat+ BD120	5600913731159	120	20	120	m ³
4095453	Bande Coupe Feu Recoat+ BD140	5600913731111	120	20	140	m ³
4095454	Bande Coupe Feu Recoat+ BD160	5600913731142	120	20	160	m ³
4095455	Bande Coupe Feu Recoat+ BD180	5600913731197	120	20	180	m ³
4095456	Bande Coupe Feu Recoat+ BD200	5600913731173	120	20	200	m ³
99749	Unimat Sol Supratech BD80	3334160323493	250	120	80	m ³
99751	Unimat Sol Supratech BD100	3334160323516	250	120	100	m ³
99753	Unimat Sol Supratech BD120	3334160323530	250	120	120	m ³
99754	Unimat Sol Supratech BD130	3334160323547	250	120	130	m ³
124817	Unimat Sol Supratech BD138	3334160417246	250	120	138	m ³
296349	Unimat Sol Supratech BD150	3334160497965	250	120	150	m ³
296350	Unimat Sol Supratech BD157	3334160497958	250	120	157	m ³

Sorties gamme isolants 2026

Gamme isolants						
			cm	cm	mm	U.F. STATUT
4054487	Bande coupe-feu TF 120	3334160413354	120	20	120	m ³ AT
4054488	Bande coupe-feu TF 140	3334160413378	120	20	140	m ³ AT
4054486	Bande coupe-feu TF 160	3334160413323	120	20	160	m ³ AT
4054489	Bande coupe-feu TF 180	3334160413361	120	20	180	m ³ AT
4054490	Bande coupe-feu TF 200	3334160413392	120	20	200	m ³ AT

Gamme isolants						
			cm	cm	mm	U.F. STATUT
98531	Unimat Sol Supradal MI BD30	3334160265861	250	120	30	m ³ AT
98532	Unimat Sol Supradal MI BD40	3334160265885	250	120	40	m ³ AT
98534	Unimat Sol Supradal MI BD62	3334160265908	250	120	62	m ³ AT
98464	Unimat Sol Supradal MI BD80	3334160261542	250	120	80	m ³ AT
98465	Unimat Sol Supradal MI BD100	3334160261535	250	120	100	m ³ AT

Prégylight® UP BA13

Nouvelle plaque allégée,
vous allez adorer la porter !



Plus légère, jusqu'à 4,5kg
de moins qu'une BA13 STD !



15% de matière recyclée



FABRICATION & ORIGINE
FRANCE



+ Léger
pour **OPTIMISER**
vos chantiers !





Plaques de plâtre

Plaques acoustiques & design

Creason - BA13
Creason Wab - BA13
Createx - BV13

page 20

Plaques déco hydro

Prégydro Déco - BA13

page 27

Plaques haute résistance à l'eau

Prégywab - BA13/BA18 S

page 27

Plaques multifonctions

Solidroc Air - BA13/BA18 S
Prégyplus - BA13

page 22

Plaques haute dureté

Prégydur - BA13

page 28

Plaques standard

Prégyplac Std - BA13
Prégylight Up Std - BA13
VivaCycle Std - BA13
VivaPure Std - BA13
Prégyplac Std - BA6/BA10/BA15/BA18
Synia Std - 2X2 BA13
Prégyplac Std - BA18 S/BA25 S
Prégyplac Std PV - BA13/BA18

page 22

Plaques acoustiques

Prégyplac dB - BA13
Prégytwin Std - BA18 S/BA25 S
Prégytwin Up Std - BA18 S
Prégytwin Hydro - BA18 S/BA25 S
Prégytwin Up Hydro - BA18 S
Prégytwin Air - BA25 S
Prégytwin Flam - BA18 S

page 29

Plaques anti-COV

Prégyplac Air - BA13/BA18 S

page 25

Plaques protection incendie

Prégyplac A1 - BA13/BA18 S/BA25 S
Prégyflam - BA13/BA15
Prégyflam A1 - BA13/BA15
Prégyfeu A1 - BA13/BA15

page 31

Plaques déco

Synia Déco - 2X2 BA13
Prégyplac Déco - BA13

page 25

Plaques extérieures

Aquaboard - BA13
Defentex - BD13
Weather Defence - BD20

page 33

Plaques hydro

Prégydro - BA13/BA15/BA18/BA18 S/BA25 S

page 26

Plaques de plâtre





Plaques acoustiques & design

Creason - BA13

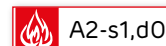
Plaques de plâtre à Bords Amincis 13 mm, pour plafonds acoustiques non démontables à perforations discontinues. Voile acoustique blanc.

ACOUSTIQUE

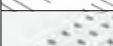



CODE PRODUIT	TYPE	ÉPAISSEUR (mm)	LARGEUR (cm)	LONGUEUR (cm)	CODE EAN	CONDITIONNEMENT DE VENTE	POIDS INDICATIF (kg)	DÉLAI INDICATIF du produit	UNITÉ DE FACTURATION
311538	 C10 N8	12,5	120	240	3334160522773	Lot de 20 plaques = 57,60 m ² sur palette bois	572	J+4	m ²
311539	 L5-80 N8				3334160522803			J+4	m ²
311540	 R12 N2				3334160522964			J+10	m ²
311541	 R15 N1				3334160522957			J+10	m ²
311542	 R15 N8				3334160522940			J+10	m ²

Creason Web - BA13

Plaques de plâtre très haute résistance à l'eau, à Bords Amincis 13 mm, pour plafonds acoustiques non démontables. Perforations discontinues, voile acoustique blanc.

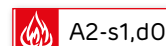
ACOUSTIQUE



CODE PRODUIT	TYPE	ÉPAISSEUR (mm)	LARGEUR (cm)	LONGUEUR (cm)	CODE EAN	CONDITIONNEMENT DE VENTE	POIDS INDICATIF (kg)	DÉLAI INDICATIF du produit	UNITÉ DE FACTURATION
311543	 WAB C10 N8	12,5	120	240	3334160522926	Lot de 20 plaques = 57,60 m ² sur palette bois	625	J+10	m ²
311544	 WAB L5-80 N8				3334160522919			J+10	m ²







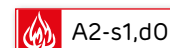

Plaques acoustiques & design

Createx - BV13







Plaques de plâtre 13 mm à Bords «V», biseautés 4 côtés, pour plafonds acoustiques non démontables à perforations continues. Voile acoustique noir.



COLLECTION INFINITY

CODE PRODUIT	TYPE	ÉPAISSEUR (mm)	LARGEUR (cm)	LONGUEUR (cm)	CODE EAN	CONDITIONNEMENT DE VENTE	POIDS INDICATIF (kg)	DÉLAI INDICATIF du produit	UNITÉ DE FACTURATION
308457	 S8-15-20	12,5	120	240	8435028394640	Lot de 20 plaques = 57,60 m ² sur palette bois	682	J+5	m ²
308458	 S12-20-35			240	8435028394664	Lot de 20 plaques = 57,60 m ² sur palette bois	682	(*)	m ²
308459	 R8/18			240	8435028394688	Lot de 20 plaques = 57,60 m ² sur palette bois	682	J+5	m ²
308460	 R12/25			240	8435028394701	Lot de 20 plaques = 57,60 m ² sur palette bois	682	J+5	m ²
308461	 C8/18			240	8435028394725	Lot de 20 plaques = 57,60 m ² sur palette bois	682	J+5	m ²
308462	 C12/25			240	8435028394749	Lot de 20 plaques = 57,60 m ² sur palette bois	682	J+5	m ²
NOUVEAU 318325	 D8/12			200	8435028398372	Lot de 20 plaques = 48 m ² sur palette bois	568	J+5	m ²



COLLECTION HELIX

CODE PRODUIT	TYPE	ÉPAISSEUR (mm)	LARGEUR (cm)	LONGUEUR (cm)	CODE EAN	CONDITIONNEMENT DE VENTE	POIDS INDICATIF (kg)	DÉLAI INDICATIF du produit	UNITÉ DE FACTURATION
308466	 TWEED 10	12,5	120	240	8435028394824	Lot de 20 plaques = 57,60 m ² sur palette bois	682	(*)	m ²
308467	 TWEED 14				8435028394848			(*)	m ²
308468	 TWEED 20				8435028394862			(*)	m ²
308469	 VERDE 9				8435028394886			(*)	m ²
308470	 VERDE 11				8435028394909			(*)	m ²
308471	 VERDE 17				8435028394923			(*)	m ²

(*) Délai à préciser à la commande

Produits complémentaires

Createx BV

-  Ossature CD60
-  Primaire d'accrochage
-  Enduit Siniat mix



Plaques de plâtre

Plaques multifonctions

Solidroc Air - BA13/BA18 S

NOUVEAU

TRÈS HAUTE
DURETÉ

Technologie
CAPT
AIR



A2-s1,d0

Plaques de plâtre 13 et 18 mm, Très Haute Résistance, pour les logements et les bâtiments tertiaires

CODE PRODUIT	TYPE	ÉPAISSEUR (mm)	LARGEUR (cm)	LONGUEUR (cm)	CODE EAN	CONDITIONNEMENT DE VENTE	POIDS INDICATIF (kg)	DÉLAI INDICATIF du produit	UNITÉ DE FACTURATION
310211	BA13 	12.5	120	260	3334160513559	Lot de 32 plaques = 99,84 m ²	1315	J+2	m ²
310215				270	3334160513573	Lot de 32 plaques = 103,68 m ²	1365	J+2	m ²
310230				300	3334160513597	Lot de 32 plaques = 115,20 m ²	1516	J+4	m ²
310233	BA18 S 	18	90	300	3334160513610	Lot de 32 plaques = 86,4 m ²	1519	J+4	m ²

Prégyplus - BA13

NOUVEAU

HAUTE
DURETÉ

ACOUSTIQUE



A2-s1,d0

Plaques de plâtre multifonctions 13 mm pour toutes les pièces de la maison.

CODE PRODUIT	TYPE	ÉPAISSEUR (mm)	LARGEUR (cm)	LONGUEUR (cm)	CODE EAN	CONDITIONNEMENT DE VENTE	POIDS INDICATIF (kg)	DÉLAI INDICATIF du produit	UNITÉ DE FACTURATION
311537	BA13 	12.5	120	260	3334160515928	Lot de 32 plaques = 99,84 m ²	1183	J+2	m ²
310209				270	3334160513535	Lot de 32 plaques = 103,68 m ²	1228	J+2	m ²

Plaques standard

Prégyplac Std - BA13

Plaques standard à Bords Amincis 13 mm



A2-s1,d0

CODE PRODUIT	TYPE	ÉPAISSEUR (mm)	LARGEUR (cm)	LONGUEUR (cm)	CODE EAN	CONDITIONNEMENT DE VENTE	POIDS INDICATIF (kg)	DÉLAI INDICATIF du produit	UNITÉ DE FACTURATION			
97548	BA13 	12,5	120	200	3334160024154	Lot de 50 plaques = 120 m ²	1073	J+2	m ²			
97325				240	3334160003999	Lot de 50 plaques = 144 m ²	1287	J+2	m ²			
97479				250	3334160000042	Lot de 50 plaques = 150 m ²	1340	J+2	m ²			
96580				255	3334160011413	Lot de 50 plaques = 153 m ²	1367	J+4	m ²			
97446				260	3334160004002	Lot de 50 plaques = 156 m ²	1393	J+2	m ²			
97623				265	3334160011451	Lot de 50 plaques = 159 m ²	1420	J+2	m ²			
96590				270	3334160037574	Lot de 50 plaques = 162 m ²	1447	J+2	m ²			
97590				280	3334160004019	Lot de 50 plaques = 168 m ²	1502	J+2	m ²			
97579				300	3334160003104	Lot de 50 plaques = 180 m ²	1609	J+2	m ²			
97561				320	3334160004026	Lot de 46 plaques = 176,64 m ²	1579	J+2	m ²			
97559				360	3334160004033	Lot de 46 plaques = 198,72 m ²	1776	J+4	m ²			
96857				BA13 	12,5	60	250	3334160259259	Lot de 96 plaques = 144 m ² sur palette bois	1283	J+2	m ²

Plaques standard

Prégylight Up Std - BA13

NOUVEAU

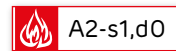

Plaques allégées standard à Bords Amincis 13 mm

CODE PRODUIT	TYPE	ÉPAISSEUR (mm)	LARGEUR (cm)	LONGUEUR (cm)	CODE EAN	CONDITIONNEMENT DE VENTE	POIDS INDICATIF (kg)	DÉLAI INDICATIF du produit	UNITÉ DE FACTURATION
316036	BA13	12.5	120	250	3334160526481	Lot de 50 plaques = 150 m ²	1145	J+2	m ²
315609				260	3334160525958	Lot de 50 plaques = 156 m ²	1191	J+2	m ²
318327				270	3334160528966	Lot de 50 plaques = 162 m ²	1236	J+2	m ²
315610				300	3334160525965	Lot de 50 plaques = 180 m ²	1375	J+2	m ²

VivaCycle Std - BA13

NOUVEAU

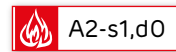

Plaque standard 100% de gypse recyclé à Bords Amincis 13 mm

CODE PRODUIT	TYPE	ÉPAISSEUR (mm)	LARGEUR (cm)	LONGUEUR (cm)	CODE EAN	CONDITIONNEMENT DE VENTE	POIDS INDICATIF (kg)	DÉLAI INDICATIF du produit	UNITÉ DE FACTURATION
318435	BA13	12.5	120	300	3334160529192	Lot de 32 plaques = 115,20 m ²	1095	(*)	m ²

VivaPure Std - BA13

NOUVEAU

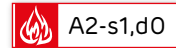

Plaque standard impact carbone négatif sortie usine de production à Bords Amincis 13 mm

CODE PRODUIT	TYPE	ÉPAISSEUR (mm)	LARGEUR (cm)	LONGUEUR (cm)	CODE EAN	CONDITIONNEMENT DE VENTE	POIDS INDICATIF (kg)	DÉLAI INDICATIF du produit	UNITÉ DE FACTURATION
316545	BA13	12.5	120	260	3334160527853	Lot de 32 plaques = 99,84 m ²	884	(*)	m ²

Prégyplac Std - BA6/BA10/BA15/BA18

Plaques standard à Bords Amincis 6, 10, 15 et 18 mm

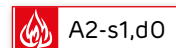

CODE PRODUIT	TYPE	ÉPAISSEUR (mm)	LARGEUR (cm)	LONGUEUR (cm)	CODE EAN	CONDITIONNEMENT DE VENTE	POIDS INDICATIF (kg)	DÉLAI INDICATIF du produit	UNITÉ DE FACTURATION
97032	BA6	6	120	300	3334160355418	Lot de 60 plaques = 216 m ²	1186	J+2	m ²
97393	BA10	9,5	120	250	3334160000035	Lot de 66 plaques = 198 m ²	1569	J+4	m ²
97365				260	3334160003982	Lot de 66 plaques = 205,92 m ²	1632	J+4	m ²
97556	BA15	15	120	250	3334160004057	Lot de 40 plaques = 120 m ²	1325	J+2	m ²
97555				260	3334160024130	Lot de 40 plaques = 124,80 m ²	1378	J+4	m ²
97605				300	3334160004064	Lot de 40 plaques = 144 m ²	1591	J+4	m ²
96553	BA18	18	120	250	3334160004071	Lot de 32 plaques = 96 m ²	1610	J+2	m ²
96549				260	3334160004088	Lot de 32 plaques = 99,84 m ²	1674	J+2	m ²
96620				280	3334160004095	Lot de 32 plaques = 107,52 m ²	1803	J+2	m ²
96557				300	3334160004101	Lot de 32 plaques = 115,20 m ²	1931	J+2	m ²

HAUTE DURETÉ

(*) Délai à préciser à la commande

Plaques de plâtre

Plaques standard

Synia Std - 2X2 BA13

Plaque standard spécial plafond joints invisibles à 4 Bords Amincis : 2 du côté face et 2 du côté dos de la plaque

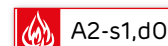

NOUVEAU

CODE PRODUIT	TYPE	ÉPAISSEUR (mm)	LARGEUR (cm)	LONGUEUR (cm)	CODE EAN	CONDITIONNEMENT DE VENTE	POIDS INDICATIF (kg)	DÉLAI INDICATIF du produit	UNITÉ DE FACTURATION
111385	2x2 BA13 	12,5	120	240	33341603887976	Lot de 50 plaques = 144 m ²	1286	J+2	m ²
115530				250	3334160397906	Lot de 50 plaques = 150 m ²	1340	J+2	m ²
NOUVEAU 319470				300	3334160530068	Lot de 50 plaques = 180 m ²	1607	J+2	m ²

Prégyplac Std - BA18 S/BA25 S

Plaques standard à Bords Amincis 18 et 25 mm - Largeur 900 mm

HAUTE DURETÉ

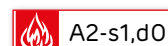

CODE PRODUIT	TYPE	ÉPAISSEUR (mm)	LARGEUR (cm)	LONGUEUR (cm)	CODE EAN	CONDITIONNEMENT DE VENTE	POIDS INDICATIF (kg)	DÉLAI INDICATIF du produit	UNITÉ DE FACTURATION
98914	BA18 S 	18	90	200	3334160284114	Lot de 32 plaques = 57,60 m ²	973	J+5	m ²
98514				250	3334160264239	Lot de 32 plaques = 72 m ²	1215	J+2	m ²
98490				260	3334160263461	Lot de 32 plaques = 74,88 m ²	1263	J+2	m ²
98527				270	3334160265427	Lot de 32 plaques = 77,76 m ²	1311	J+2	m ²
98546				280	3334160266813	Lot de 32 plaques = 80,64 m ²	1362	J+2	m ²
98495				300	3334160263478	Lot de 32 plaques = 86,40 m ²	1459	J+2	m ²
99268	BA25 S 	25	90	250	3334160306038	Lot de 24 plaques = 54 m ²	1166	J+2	m ²
99265				260	3334160305956	Lot de 24 plaques = 56,16 m ²	1212	J+2	m ²
99100				300	3334160297527	Lot de 24 plaques = 64,80 m ²	1400	J+2	m ²

Prégyplac Std PV - BA13/BA18

Plaques standard à Bords Amincis 13 et 18 mm avec Pare-Vapeur

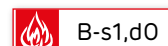

CODE PRODUIT	TYPE	ÉPAISSEUR (mm)	LARGEUR (cm)	LONGUEUR (cm)	CODE EAN	CONDITIONNEMENT DE VENTE	POIDS INDICATIF (kg)	DÉLAI INDICATIF du produit	UNITÉ DE FACTURATION
97298	BA13	12,5	120	250	3334160004354	Lot de 50 plaques = 150 m ²	1340	J+5	m ²
97297				260	3334160024222	Lot de 50 plaques = 156 m ²	1393	J+5	m ²
307586	BA18 HAUTE DURETÉ	18	120	280	3334160510336	Lot de 32 plaques = 107,52 m ²	1749	(*)	m ²

(*) Délai à préciser à la commande

Plaques anti-COV

Prégyplac Air - BA13/BA18 S

Plaques anti-COV à Bords Amincis 13 et 18 mm

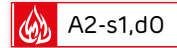

CODE PRODUIT	TYPE	ÉPAISSEUR (mm)	LARGEUR (cm)	LONGUEUR (cm)	CODE EAN	CONDITIONNEMENT DE VENTE	POIDS INDICATIF (kg)	DÉLAI INDICATIF du produit	UNITÉ DE FACTURATION
296850	BA13	12,5	120	250	3334160498962	Lot de 32 plaques = 96 m ²	859	J+7	m ²
296849				260	3334160498955	Lot de 32 plaques = 99,84 m ²	894	J+5	m ²
296852				280	3334160498979	Lot de 32 plaques = 107,52 m ²	964	J+7	m ²
296860	BA18 S HAUTE DURETÉ	18	90	300	3334160499013	Lot de 32 plaques = 86,40 m ²	1459	J+7	m ²

Plaques déco standard

Synia Déco - 2x2 BA13

Plaques pré-imprimées à 4 Bords Amincis 13 mm : 2 du côté face et 2 du côté dos de la plaque

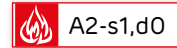

CODE PRODUIT	TYPE	ÉPAISSEUR (mm)	LARGEUR (cm)	LONGUEUR (cm)	CODE EAN	HOUSSE	CONDITIONNEMENT DE VENTE	POIDS INDICATIF (kg)	DÉLAI INDICATIF du produit	UNITÉ DE FACTURATION
97788	2x2 BA13	12,5	120	240	3334160171360		Lot de 50 plaques = 144 m ²	1287	J+2	m ²
97790	NF			250	3334160171377		Lot de 50 plaques = 150 m ²	1340	J+2	m ²

Prégyplac Déco - BA13

Plaques pré-imprimées à Bords Amincis 13 mm

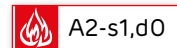

CODE PRODUIT	TYPE	ÉPAISSEUR (mm)	LARGEUR (cm)	LONGUEUR (cm)	CODE EAN	CONDITIONNEMENT DE VENTE	POIDS INDICATIF (kg)	DÉLAI INDICATIF du produit	UNITÉ DE FACTURATION
97061	BA13 NF	12,5	120	250	3334160011581	Lot de 50 plaques = 150 m ²	1357	J+2	m ²
97058				260	3334160011598	Lot de 50 plaques = 156 m ²	1411	J+2	m ²
97263				270	3334160055813	Lot de 50 plaques = 162 m ²	1465	J+4	m ²
96982				280	3334160043698	Lot de 50 plaques = 168 m ²	1519	J+4	m ²
97053				300	3334160011604	Lot de 50 plaques = 180 m ²	1627	J+4	m ²

Plaques hydro

Prégydro - BA13/BA15/BA18/BA18 S/BA25 S

Plaques hydrofugées à Bords Amincis 13, 15, 18 et 25 mm

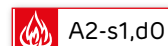

CODE PRODUIT	TYPE	ÉPAISSEUR (mm)	LARGEUR (cm)	LONGUEUR (cm)	CODE EAN	CONDITIONNEMENT DE VENTE	POIDS INDICATIF (kg)	DÉLAI INDICATIF du produit	UNITÉ DE FACTURATION
96115	BA13 NF H1	12,5	120	200	3334160111502	Lot de 50 plaques = 120 m ²	1075	J+5	m ²
97709				250	3334160108809	Lot de 50 plaques = 150 m ²	1342	J+2	m ²
96127				255	3334160233945	Lot de 50 plaques = 153 m ²	1369	J+5	m ²
97680				260	3334160108816	Lot de 50 plaques = 156 m ²	1395	J+2	m ²
95910				265	3334160115913	Lot de 50 plaques = 159 m ²	1422	J+5	m ²
96451				270	3334160109813	Lot de 50 plaques = 162 m ²	1449	J+2	m ²
97731				280	3334160108823	Lot de 50 plaques = 168 m ²	1502	J+2	m ²
97652				300	3334160108830	Lot de 50 plaques = 180 m ²	1609	J+2	m ²
96842	BA13 NF H1	12,5	60	250	3334160259280	Lot de 96 plaques = 144 m ² sur palette bois	1340	J+2	m ²
302497	BA15 NF H1	15	120	260	3334160505271	Lot de 36 plaques = 112,32 m ²	1241	J+5	m ²
96349	BA18 NF H1 I HAUTE DURETÉ	18	120	250	3334160010669	Lot de 20 plaques = 60 m ²	1043	J+4	m ²
96421				260	3334160050344	Lot de 20 plaques = 62,40 m ²	1085	J+4	m ²
96318				300	3334160019662	Lot de 20 plaques = 72 m ²	1253	J+4	m ²
98516	BA18 S H1 I NF HAUTE DURETÉ	18	90	250	3334160264253	Lot de 32 plaques = 72 m ²	1245	J+4	m ²
98483				260	3334160262686	Lot de 32 plaques = 74,88 m ²	1295	J+2	m ²
98559				270	3334160268145	Lot de 32 plaques = 77,76 m ²	1344	J+4	m ²
98541				280	3334160266646	Lot de 32 plaques = 80,64 m ²	1394	J+2	m ²
98299				300	3334160252946	Lot de 32 plaques = 86,40 m ²	1493	J+2	m ²
98328	BA25 S NF H1 I HAUTE DURETÉ	25	90	260	3334160254728	Lot de 24 plaques = 56,16 m ²	1195	J+4	m ²
98254				300	3334160253462	Lot de 24 plaques = 64,80 m ²	1380	J+4	m ²

Plaques déco hydro

Prégydro Déco - BA13

Plaques hydrofugées pré-imprimées à Bords Amincis 13 mm

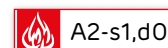

CODE PRODUIT	TYPE	ÉPAISSEUR (mm)	LARGEUR (cm)	LONGUEUR (cm)	CODE EAN	HOUSSE	CONDITIONNEMENT DE VENTE	POIDS INDICATIF (kg)	DÉLAI INDICATIF du produit	UNITÉ DE FACTURATION
96704	BA13 NF H1	12,5	120	250	3334160108847		Lot de 50 plaques = 150 m ²	1385	J+2	m ²
96841				260	3334160108854		Lot de 50 plaques = 156 m ²	1440	J+2	m ²
96855				300	3334160111625		Lot de 50 plaques = 180 m ²	1663	(*)	m ²

Plaques haute résistance à l'eau

Prégywab - BA13/BA18 S

Plaques très haute résistance à l'eau, parement non cartonné à Bords Amincis 13 et 18 mm

HAUTE DURETÉ

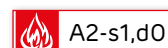

CODE PRODUIT	TYPE	ÉPAISSEUR (mm)	LARGEUR (cm)	LONGUEUR (cm)	CODE EAN	CONDITIONNEMENT DE VENTE	POIDS INDICATIF (kg)	DÉLAI INDICATIF du produit	UNITÉ DE FACTURATION
98349	BA13 H1 I	12,5	120	250	3334160294175	Lot de 40 plaques = 120 m ² sur palette bois	1301	J+4	m ²
98136				260	3334160262044	Lot de 40 plaques = 124,80 m ² sur palette bois	1353	J+2	m ²
98359				300	3334160262051	Lot de 40 plaques = 144 m ² sur palette bois	1562	J+2	m ²
99103	BA18 S H1 I	18	90	260	3334160297657	Lot de 32 plaques = 74,88 m ² sur palette bois	1255	J+2	m ²
99104				300	3334160297664	Lot de 32 plaques = 86,88 m ² sur palette bois	1450	J+2	m ²

(*) Délai à préciser à la commande

Retrouvez
toutes nos fiches
produits sur www.siniat.fr

Plaques de plâtre

Plaques haute dureté

Prégydur - BA13

Plaques haute dureté à Bords Amincis 13 mm

HAUTE
DURETÉ



 A2-s1,d0

CODE PRODUIT	TYPE	ÉPAISSEUR (mm)	LARGEUR (cm)	LONGUEUR (cm)	CODE EAN	CONDITIONNEMENT DE VENTE	POIDS INDICATIF (kg)	DÉLAI INDICATIF du produit	UNITÉ DE FACTURATION
97612	BA13 	12,5	120	250	3334160004262	Lot de 32 plaques = 96 m ²	1128	J+4	m ²
97551				260	3334160025144	Lot de 32 plaques = 99,84 m ²	1173	J+4	m ²
96560				280	3334160024604	Lot de 32 plaques = 107,52 m ²	1265	J+5	m ²
97309				300	3334160004279	Lot de 32 plaques = 115,20 m ²	1355	J+4	m ²

Prégytwin® Up BA18 S



La solution séparative légère à haute performance acoustique

Les + d'une cloison Prégytwin Up BA18 S :

- + Légère
- + Monoparement
- + Hautes performances acoustique et feu

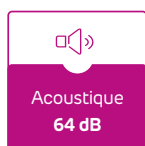

* qu'une Prégytwin BA25 S

Retrouvez
les services sur
mesure Siniat en page 7

Plaques acoustiques

Prégyplac dB - BA13

Plaques acoustiques à Bords Amincis 13 mm

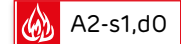

CODE PRODUIT	TYPE	ÉPAISSEUR (mm)	LARGEUR (cm)	LONGUEUR (cm)	CODE EAN	CONDITIONNEMENT DE VENTE	POIDS INDICATIF (kg)	DÉLAI INDICATIF du produit	UNITÉ DE FACTURATION
99133	BA13 	12,5	120	250	3334160299477	Lot de 32 plaques = 96 m ²	1159	J+2	m ²
98253				260	3334160235215	Lot de 32 plaques = 99,84 m ²	1205	J+2	m ²
98292				270	3334160252731	Lot de 32 plaques = 103,68 m ²	1251	J+2	m ²
102322				300	3334160252755	Lot de 32 plaques = 115,2 m ²	1389	J+4	m ²

Prégytwin Std - BA18 S/BA25 S

Complexes composés de deux plaques acoustiques de 9 ou 13 mm

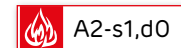
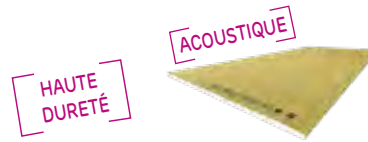

CODE PRODUIT	TYPE	ÉPAISSEUR (mm)	LARGEUR (cm)	LONGUEUR (cm)	CODE EAN	CONDITIONNEMENT DE VENTE	POIDS INDICATIF (kg)	DÉLAI INDICATIF du produit	UNITÉ DE FACTURATION
100290	BA18 S I	18	90	250	3334160348878	Lot de 32 plaques = 72 m ²	1229	J+7	m ²
99558				260	3334160316099	Lot de 32 plaques = 74,88 m ²	1278	J+2	m ²
100179				280	3334160341916	Lot de 32 plaques = 80,64 m ²	1378	J+4	m ²
100180				300	3334160341923	Lot de 32 plaques = 86,40 m ²	1476	J+2	m ²
113584	BA25 S I	25	90	250	3334160393915	Lot de 24 plaques = 54 m ²	1285	J+2	m ²
113586				260	3334160393922	Lot de 24 plaques = 56,20 m ²	1336	J+2	m ²
116100				280	3334160399986	Lot de 24 plaques = 60,48 m ²	1440	J+2	m ²
113588				300	3334160393939	Lot de 24 plaques = 64,80 m ²	1543	J+2	m ²

Prégytwin Up Std - BA18 S

NOUVEAU

Complexes allégés composés de deux plaques acoustiques de 9 mm

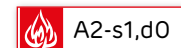

CODE PRODUIT	TYPE	ÉPAISSEUR (mm)	LARGEUR (cm)	LONGUEUR (cm)	CODE EAN	CONDITIONNEMENT DE VENTE	POIDS INDICATIF (kg)	DÉLAI INDICATIF du produit	UNITÉ DE FACTURATION
312280	BA18 S I	18	90	270	3334160518004	Lot de 32 plaques = 77,76 m ²	1389	J+4	m ²
318949				300	3334160529499	Lot de 32 plaques = 86,40 m ²	1543	J+4	m ²

Plaques de plâtre

Plaques acoustiques

Prégytwin Hydro - BA18 S/BA25 S

Complexes composés de deux plaques hydro de 9 ou 13 mm

HAUTE DURETÉ

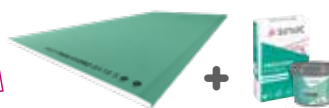

A2-s1,d0

CODE PRODUIT	TYPE	ÉPAISSEUR (mm)	LARGEUR (cm)	LONGUEUR (cm)	CODE EAN	CONDITIONNEMENT DE VENTE	POIDS INDICATIF (kg)	DÉLAI INDICATIF du produit	UNITÉ DE FACTURATION
99559	BA18 S H1 I	18	90	260	3334160316112	Lot de 32 plaques = 74,88 m ²	1353	J+4	m ²
100186				300	3334160342043	Lot de 32 plaques = 86,40m ²	1562	J+4	m ²
116501	BA25 S H1 I	25	90	250	3334160401559	Lot de 24 plaques = 54 m ²	1301	J+4	m ²
113580				260	3334160393892	Lot de 24 plaques = 56,20 m ²	1353	J+4	m ²
116522				280	3334160401702	Lot de 24 plaques = 60,48 m ²	1459	J+7	m ²
114225				300	3334160395483	Lot de 24 plaques = 64,80 m ²	1562	J+4	m ²

Prégytwin Up Hydro - BA18 S

Complexe allégé composé de deux plaques hydro de 9 mm

NOUVEAU

JP

HAUTE DURETÉ

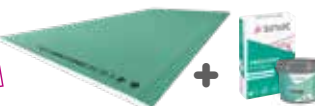

A2-s1,d0

CODE PRODUIT	TYPE	ÉPAISSEUR (mm)	LARGEUR (cm)	LONGUEUR (cm)	CODE EAN	CONDITIONNEMENT DE VENTE	POIDS INDICATIF (kg)	DÉLAI INDICATIF du produit	UNITÉ DE FACTURATION
312965	BA18 S H1 I	18	90	270	3334160519353	Lot de 32 plaques = 77,76 m ²	1389	J+7	m ²

Prégytwin Air - BA25 S

Complexe anti COV composé de deux plaques acoustiques de 13 mm

HAUTE DURETÉ

Technologie CAPT AIR



A2-s1,d0

CODE PRODUIT	TYPE	ÉPAISSEUR (mm)	LARGEUR (cm)	LONGUEUR (cm)	CODE EAN	CONDITIONNEMENT DE VENTE	POIDS INDICATIF (kg)	DÉLAI INDICATIF du produit	UNITÉ DE FACTURATION
296768	BA25 S I	25	90	300	3334160499006	Lot de 24 plaques = 64,80 m ²	1601	(*)	m ²

Prégytwin Flam - BA18 S

Complexe acoustique et de protection incendie pour plafond filant, composé de deux plaques de 9 mm

HAUTE DURETÉ



A2-s1,d0

CODE PRODUIT	TYPE	ÉPAISSEUR (mm)	LARGEUR (cm)	LONGUEUR (cm)	CODE EAN	CONDITIONNEMENT DE VENTE	POIDS INDICATIF (kg)	DÉLAI INDICATIF du produit	UNITÉ DE FACTURATION
168000	BA18 S I	18	90	250	3334160477295	Lot de 32 plaques = 72 m ²	1215	(*)	m ²

(*) Délai à préciser à la commande



Plaques protection incendie

Prégyplac A1 - BA13/BA18 S/BA25 S

Plaques à parement cartonné, classées A1 (incombustible), à Bords Amincis 13, 18 et 25 mm

HAUTE DURETÉ
PROTECTION INCENDIE





CODE PRODUIT	TYPE	ÉPAISSEUR (mm)	LARGEUR (cm)	LONGUEUR (cm)	CODE EAN	CONDITIONNEMENT DE VENTE	POIDS INDICATIF (kg)	DÉLAI INDICATIF du produit	UNITÉ DE FACTURATION
97072	BA13 	12,5	120	250	3334160014681	Lot de 50 plaques = 150 m ²	1715	J+2	m ²
96992				260	3334160035396	Lot de 50 plaques = 156 m ²	1783	J+4	m ²
97035				300	3334160017361	Lot de 50 plaques = 180 m ²	2059	J+4	m ²
99124	BA18 S 	18	90	250	3334160298968	Lot de 20 plaques = 45 m ²	743	J+4	m ²
98569				300	3334160269906	Lot de 20 plaques = 54 m ²	893	J+4	m ²
116492	BA25 S 	25	90	250	3334160401528	Lot de 24 plaques = 54 m ²	1166	(*)	m ²

Prégyflam - BA13/BA15

Plaques haute protection incendie à Bords Amincis 13 et 15 mm

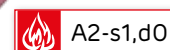
HAUTE
PROTECTION INCENDIE



CODE PRODUIT	TYPE	ÉPAISSEUR (mm)	LARGEUR (cm)	LONGUEUR (cm)	CODE EAN	CONDITIONNEMENT DE VENTE	POIDS INDICATIF (kg)	DÉLAI INDICATIF du produit	UNITÉ DE FACTURATION
97541	BA13 	12,5	120	250	3334160004224	Lot de 50 plaques = 150 m ²	1732	J+2	m ²
96506				260	3334160040222	Lot de 50 plaques = 156 m ²	1801	J+2	m ²
97530				280	3334160010966	Lot de 50 plaques = 168 m ²	1939	J+4	m ²
97523				300	3334160004231	Lot de 50 plaques = 180 m ²	2077	J+4	m ²
97502	BA15 	15	120	250	3334160004248	Lot de 40 plaques = 120 m ²	1699	J+2	m ²
96603				260	3334160073664	Lot de 40 plaques = 124,80 m ²	1767	J+4	m ²
97495				300	3334160004255	Lot de 40 plaques = 144 m ²	2037	J+4	m ²

(*) Délai à préciser à la commande

Plaques protection incendie

Prégyflam A1 - BA13/BA15

Plaques haute protection incendie à parement cartonné, classées A1 (incombustible), à Bords Amincis 13 et 15 mm

HAUTE DURETÉ
HAUTE PROTECTION INCENDIE



CODE PRODUIT	TYPE	ÉPAISSEUR (mm)	LARGEUR (cm)	LONGUEUR (cm)	CODE EAN	CONDITIONNEMENT DE VENTE	POIDS INDICATIF (kg)	DÉLAI INDICATIF du produit	UNITÉ DE FACTURATION
96951	BA13 NF IF	12,5	120	250	3334160030780	Lot de 50 plaques = 150 m ²	1715	J+5	m ²
96948	BA15 NF IF	15	120	250	3334160030797	Lot de 40 plaques = 120 m ²	1661	J+7	m ²

Prégyfeu A1 - BA13/BA15

Plaques très haute protection incendie, à parement voile de verre, classées A1 (incombustible), à Bords Amincis 13 et 15 mm

HAUTE DURETÉ
HAUTE PROTECTION INCENDIE



CODE PRODUIT	TYPE	ÉPAISSEUR (mm)	LARGEUR (cm)	LONGUEUR (cm)	CODE EAN	CONDITIONNEMENT DE VENTE	POIDS INDICATIF (kg)	DÉLAI INDICATIF du produit	UNITÉ DE FACTURATION
96401	BA13 I	12,5	120	250	3334160002497	Lot de 32 plaques = 96 m ² sur palette bois	1124	(*)	m ²
96399	BA13 I	12,5	120	300	3334160004569	Lot de 32 plaques = 115,20 m ² sur palette bois	1343	(*)	m ²
96397	BA15 I	15	120	250	3334160004576	Lot de 26 plaques = 78 m ² sur palette bois	1153	(*)	m ²

(*) Délai à préciser à la commande

Retrouvez
toutes nos fiches
produits sur www.siniat.fr

Plaques extérieures

Plaque pour bardage support d'enduit

Aquaboard - BA13

Plaque très haute résistance à l'eau, support d'enduit, parement non cartonné à Bords Amincis 13 mm

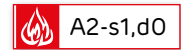

CODE PRODUIT	TYPE	ÉPAISSEUR (mm)	LARGEUR (cm)	LONGUEUR (cm)	CODE EAN	CONDITIONNEMENT DE VENTE	POIDS INDICATIF (kg)	DÉLAI INDICATIF du produit	UNITÉ DE FACTURATION
99826	BA13	12,5	120	300	3334160326067	Lot de 40 plaques = 144 m ²	1620	J+5	m ²

Panneaux pour la construction bois

Defentex - BD13 (1)

Panneau multifonction : contreventement, pare-pluie rigide, résistant aux termites et perspirant, parement non cartonné à Bords Droits 13 mm



CODE PRODUIT	TYPE	ÉPAISSEUR (mm)	LARGEUR (cm)	LONGUEUR (cm)	CODE EAN	CONDITIONNEMENT DE VENTE	POIDS INDICATIF (kg)	DÉLAI INDICATIF du produit	UNITÉ DE FACTURATION
296624	BD13	12,5	120	280	3334160498245	Lot de 32 plaques = 107,52 m ² dos bas (DB) sur palette bois	1707	J+5	m ²
189331				300	3334160480080	Lot de 32 plaques = 115,20 m ² dos bas (DB) sur palette bois	1827	J+5	m ²

Weather Defence - BD20 (1)

Panneau multifonction : écran thermique, voile de stabilité, pare-pluie rigide, résistant aux termites et perspirant, parement non cartonné à Bords Droits 20 mm



CODE PRODUIT	TYPE	ÉPAISSEUR (mm)	LARGEUR (cm)	LONGUEUR (cm)	CODE EAN	CONDITIONNEMENT DE VENTE	POIDS INDICATIF (kg)	DÉLAI INDICATIF du produit	UNITÉ DE FACTURATION
300708	BD20	20	120	280	3334160502225	Lot de 24 plaques = 80,64m ² dos bas (DB) sur palette bois	1546	J+5	m ²
157736				300	3334160462369	Lot de 24 plaques = 86,40 m ² dos bas (DB) sur palette bois	1674	J+5	m ²

(1) Pour ces produits spécifiques destinés à la construction légère, merci de vous rapprocher de votre interlocuteur commercial habituel afin qu'il vous guide dans le choix et la prescription.

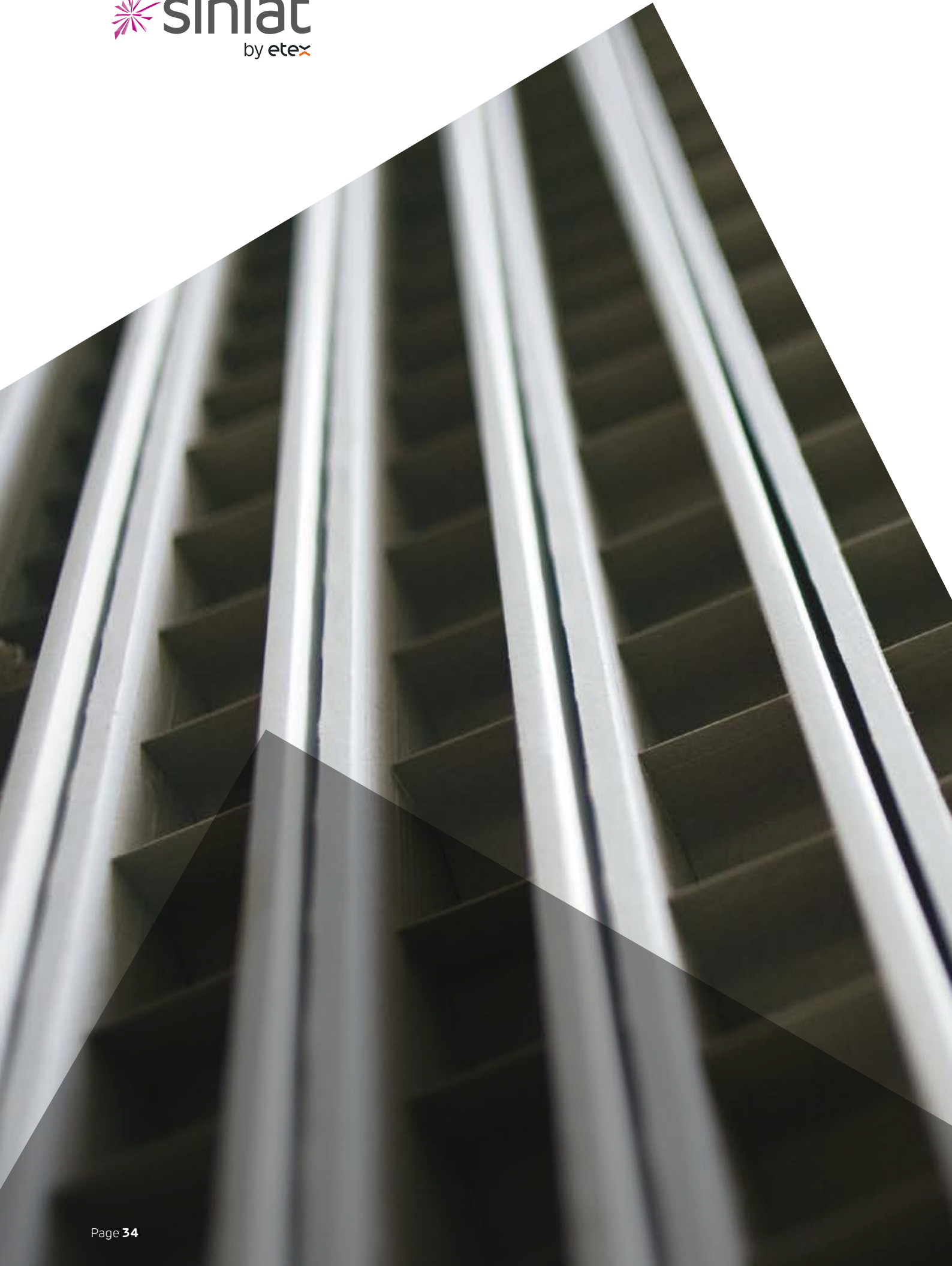

Cloisons

Cloisons alvéolaires standard
Prégyfaylite - BA50

page 36

Cloisons alvéolaires hydro
Prégyfaylite Hydro - BA50

page 36

Cloisons alvéolaires standard

Prégylite - BA50

Réseau alvéolaire entre 2 plaques standard à Bords Amincis 10 mm



CODE PRODUIT	TYPE	ÉPAISSEUR (mm)	LARGEUR (cm)	LONGUEUR (cm)	CODE EAN	CONDITIONNEMENT DE VENTE	POIDS INDICATIF (kg)	DÉLAI INDICATIF du produit	UNITÉ DE FACTURATION
97291	BA50	50	120	250	3334160000318	Lot de 24 panneaux = 72 m ²	1231	J+2	m ²
95955				260	3334160004385	Lot de 24 panneaux = 74,88 m ²	1138	J+2	m ²
97063				270	3334160012717	Lot de 24 panneaux = 77,76 m ²	1181	J+4	m ²

Cloisons alvéolaires hydro

Prégylite Hydro - BA50

Réseau alvéolaire entre 2 plaques hydrofugées à Bords Amincis 10 mm



CODE PRODUIT	TYPE	ÉPAISSEUR (mm)	LARGEUR (cm)	LONGUEUR (cm)	CODE EAN	CONDITIONNEMENT DE VENTE	POIDS INDICATIF (kg)	DÉLAI INDICATIF du produit	UNITÉ DE FACTURATION
97134	BA50	50	120	250	3334160050375	Lot de 24 panneaux = 72 m ²	1428	J+2	m ²
97144				260	3334160051686	Lot de 24 panneaux = 74,88 m ²	1484	J+2	m ²
97774				270	3334160165550	Lot de 24 panneaux = 77,76 m ²	1541	J+4	m ²

Accessoires
Prégyfaylite
page 86

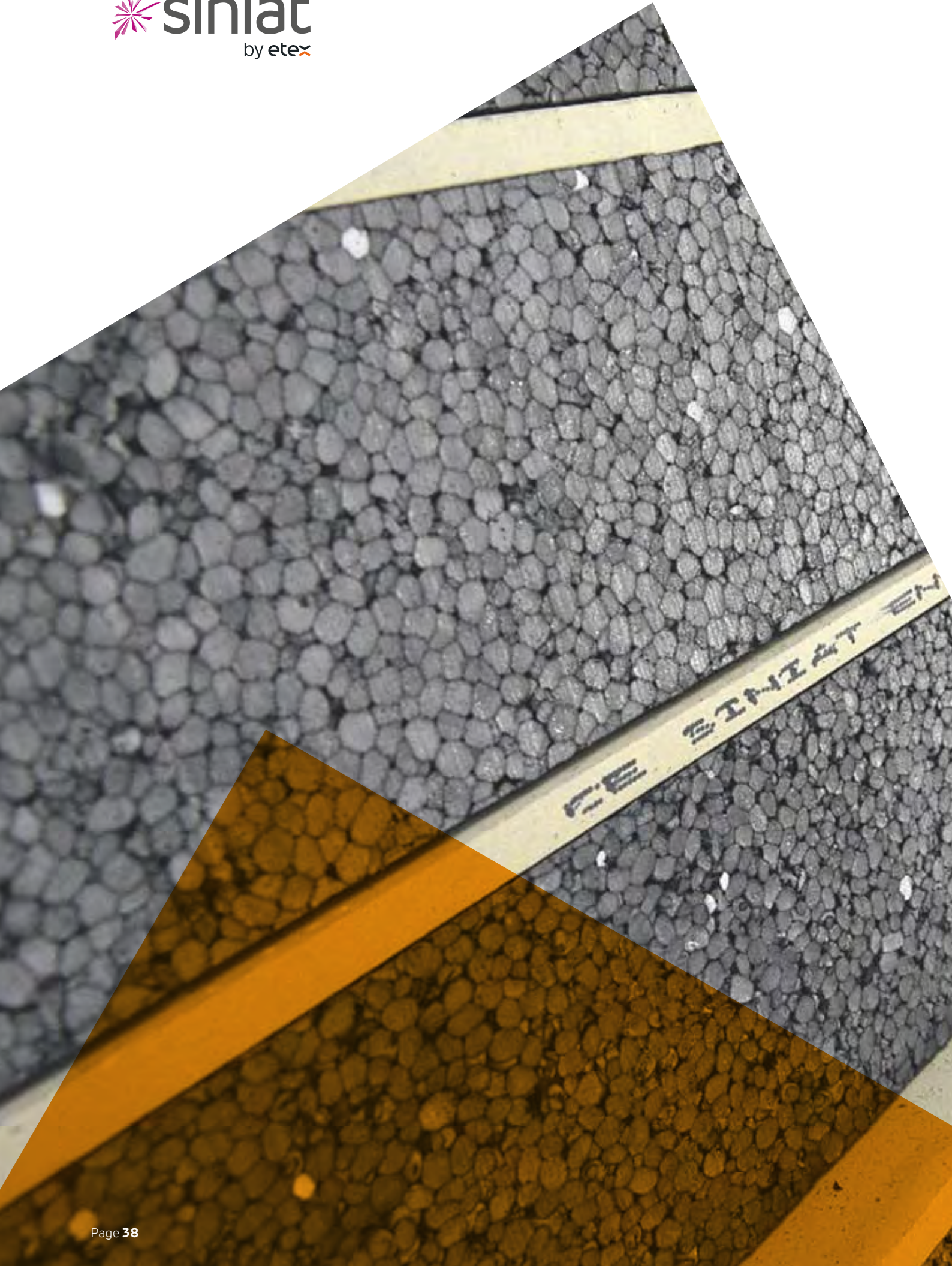

Doublages isolants

Thermiques

Prégytherm - BA10	page 40
Prégytherm - BA13	page 41
Prégytherm Hydro - BA10	page 43
Prégytherm Hydro - BA13	page 44

Thermo-acoustiques

Prégymax - BA13	page 46
Prégymax PV - BA13	page 49
Prégymax Hydro - BA13	page 50
Prégymax Hydro PV - BA13	page 53
Prégymax Déco - BA13	page 54
Prégymax Hydro Déco - BA13	page 54
Prégymax Dur - BA13	page 55
Prégymax Air - BA13	page 55

Doublages isolants

Thermiques

Prégytherm - BA10

Plaque standard à Bords Amincis 10 mm + polystyrène graphite



B-s1,d0

PRÉGYTHERM R0

CODE PRODUIT	PRODUIT	EPAISSEUR (mm)	LARGEUR (cm)	LONGUEUR (cm)	RÉSISTANCE THERMIQUE (m ² .K / W)	CODE EAN	HOUSSE	CONDITIONNEMENT DE VENTE	POIDS INDICATIF (kg)	DÉLAI INDICATIF du produit	UNITÉ DE FACTURATION
100828	R0,60 10+20	30	120	250	0,60	3334160368913		Lot de 40 pnx = 120,00 m ²	1016	J+2	m ²
100829				260	0,60	3334160368920		Lot de 40 pnx = 124,80 m ²	1057	J+2	m ²

PRÉGYTHERM R1

CODE PRODUIT	PRODUIT	EPAISSEUR (mm)	LARGEUR (cm)	LONGUEUR (cm)	RÉSISTANCE THERMIQUE (m ² .K / W)	CODE EAN	HOUSSE	CONDITIONNEMENT DE VENTE	POIDS INDICATIF (kg)	DÉLAI INDICATIF du produit	UNITÉ DE FACTURATION
100830	R1,15 10+40	50	120	250	1,15	3334160368951		Lot de 24 pnx = 72,00 m ²	639	J+2	m ²
100831				260	1,15	3334160368975		Lot de 24 pnx = 74,88 m ²	664	J+2	m ²
100832	R1,75 10+60	70	120	250	1,75	3334160369002		Lot de 17 pnx = 51,00 m ²	473	J+4	m ²
100833				260	1,75	3334160369019		Lot de 17 pnx = 53,04 m ²	492	J+4	m ²

PRÉGYTHERM R3

CODE PRODUIT	PRODUIT	EPAISSEUR (mm)	LARGEUR (cm)	LONGUEUR (cm)	RÉSISTANCE THERMIQUE (m ² .K / W)	CODE EAN	HOUSSE	CONDITIONNEMENT DE VENTE	POIDS INDICATIF (kg)	DÉLAI INDICATIF du produit	UNITÉ DE FACTURATION
98701	R3,15 10+100	110	120	250	3,15	3334160274832		Lot de 10 pnx = 30,00 m ²	310	J+4	m ²
98702				260	3,15	3334160274849		Lot de 10 pnx = 31,20 m ²	323	J+2	m ²
98704				280	3,15	3334160274863		Lot de 10 pnx = 33,60 m ²	347	J+4	m ²

Thermiques

Prégytherm - BA13

Plaque standard à Bords Amincis 13 mm + polystyrène graphite



B-s1,d0

PRÉGYTHERM R2											
CODE PRODUIT	PRODUIT	EPAISSEUR (mm)	LARGEUR (cm)	LONGUEUR (cm)	RÉSISTANCE THERMIQUE (m ² .K / W)	CODE EAN	HOUSSE	CONDITIONNEMENT DE VENTE	POIDS INDICATIF (kg)	DÉLAI INDICATIF du produit	UNITÉ DE FACTURATION
98587	R2,55 13+80	93	120	250	2,55	3334160271558		Lot de 12 pnx = 36,00 m ²	395	J+5	m ²
98588				260	2,55	3334160271565		Lot de 12 pnx = 37,44 m ²	411	J+2	m ²
98589				270	2,55	3334160271572		Lot de 12 pnx = 38,88 m ²	427	J+5	m ²
98591				300	2,55	3334160271596		Lot de 12 pnx = 43,20 m ²	474	J+5	m ²
PRÉGYTHERM R3											
CODE PRODUIT	PRODUIT	EPAISSEUR (mm)	LARGEUR (cm)	LONGUEUR (cm)	RÉSISTANCE THERMIQUE (m ² .K / W)	CODE EAN	HOUSSE	CONDITIONNEMENT DE VENTE	POIDS INDICATIF (kg)	DÉLAI INDICATIF du produit	UNITÉ DE FACTURATION
98592	R3,15 13+100	113	120	250	3,15	3334160271602		Lot de 10 pnx = 30,00 m ²	343	J+4	m ²
98593				260	3,15	3334160271619		Lot de 10 pnx = 31,20 m ²	357	J+2	m ²
98594				270	3,15	3334160271626		Lot de 10 pnx = 32,40 m ²	371	J+2	m ²
98595				280	3,15	3334160271633		Lot de 10 pnx = 33,60 m ²	384	J+2	m ²
98596				300	3,15	3334160271640		Lot de 10 pnx = 36,00 m ²	412	J+4	m ²
100641	R3,40 13+100	114	120	250	3,40	3334160361686		Lot de 10 pnx = 30,00 m ²	357	J+4	m ²
100642				260	3,40	3334160361693		Lot de 10 pnx = 31,20 m ²	372	J+4	m ²
100804				270	3,40	3334160367039		Lot de 10 pnx = 32,40 m ²	386	J+4	m ²
100914				300	3,40	3334160370213		Lot de 10 pnx = 36,00 m ²	429	J+4	m ²
98600	R3,80 13+120	133	120	250	3,80	3334160271671		Lot de 8 pnx = 24,00 m ²	287	J+2	m ²
98601				260	3,80	3334160271688		Lot de 8 pnx = 24,96 m ²	299	J+2	m ²
99034				270	3,80	3334160293031		Lot de 8 pnx = 25,92 m ²	310	J+2	m ²
99041				280	3,80	3334160293666		Lot de 8 pnx = 26,88 m ²	322	J+4	m ²
98994				300	3,80	3334160290795		Lot de 8 pnx = 28,80 m ²	345	J+5	m ²

Doublages isolants

Thermiques

Prégytherm - BA13

Plaque standard à Bords Amincis 13 mm + polystyrène graphite



B-s1,d0

PRÉGYTHERM R4

CODE PRODUIT	PRODUIT	EPAISSEUR (mm)	LARGEUR (cm)	LONGUEUR (cm)	RÉSISTANCE THERMIQUE (m ² .K / W)	CODE EAN	HOUSSE	CONDITIONNEMENT DE VENTE	POIDS INDICATIF (kg)	DÉLAI INDICATIF du produit	UNITÉ DE FACTURATION
100644	R4,10 13+120	135	120	250	4,10	3334160361723		Lot de 8 pnx = 24,00 m ²	301	J+4	m ²
100645				260	4,10	3334160361730		Lot de 8 pnx = 24,96 m ²	313	J+4	m ²
100783				270	4,10	3334160366322		Lot de 8 pnx = 25,92 m ²	325	J+4	m ²
100712				280	4,10	3334160364274		Lot de 8 pnx = 26,88 m ²	337	J+4	m ²
100782				300	4,10	3334160366308		Lot de 8 pnx = 28,80 m ²	361	J+4	m ²
99396	R4,40 13+140	153	120	250	4,40	3334160310219		Lot de 7 pnx = 21,00 m ²	261	J+4	m ²
99397				260	4,40	3334160310226		Lot de 7 pnx = 21,84 m ²	272	J+4	m ²
99823				270	4,40	3334160325930		Lot de 7 pnx = 22,68 m ²	282	J+4	m ²
100294				300	4,40	3334160349042		Lot de 7 pnx = 25,20 m ²	313	J+4	m ²
100647	R4,75 13+140	154	120	250	4,75	3334160361761		Lot de 7 pnx = 21,00 m ²	275	J+4	m ²
100648				260	4,75	3334160361778		Lot de 7 pnx = 21,84 m ²	286	J+4	m ²
101002				270	4,75	3334160374419		Lot de 7 pnx = 22,68 m ²	297	J+4	m ²

PRÉGYTHERM R5

CODE PRODUIT	PRODUIT	EPAISSEUR (mm)	LARGEUR (cm)	LONGUEUR (cm)	RÉSISTANCE THERMIQUE (m ² .K / W)	CODE EAN	HOUSSE	CONDITIONNEMENT DE VENTE	POIDS INDICATIF (kg)	DÉLAI INDICATIF du produit	UNITÉ DE FACTURATION
100888	R5,05 13+160	173	120	250	5,05	3334160369149		Lot de 7 pnx = 21,00 m ²	268	J+5	m ²
100889				260	5,05	3334160369156		Lot de 7 pnx = 21,84 m ²	278	J+5	m ²

Thermiques

Prégytherm Hydro - BA10

Plaque hydrofugée à Bords Amincis 10 mm + polystyrène graphite

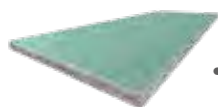

B-s1,d0

Doublages

PRÉGYTHERM R0											
CODE PRODUIT	PRODUIT	EPAISSEUR (mm)	LARGEUR (cm)	LONGUEUR (cm)	RÉSISTANCE THERMIQUE (m ² .K / W)	CODE EAN	HOUSSE	CONDITIONNEMENT DE VENTE	POIDS INDICATIF (kg)	DÉLAI INDICATIF du produit	UNITÉ DE FACTURATION
100862	R0,60 Y 10+20	30	120	250	0,60	3334160369385		Lot de 40 pnx = 120,00 m ²	1016	J+4	m ²
100863				260	0,60	3334160369392		Lot de 40 pnx = 124,80 m ²	1057	J+4	m ²
PRÉGYTHERM R1											
CODE PRODUIT	PRODUIT	EPAISSEUR (mm)	LARGEUR (cm)	LONGUEUR (cm)	RÉSISTANCE THERMIQUE (m ² .K / W)	CODE EAN	HOUSSE	CONDITIONNEMENT DE VENTE	POIDS INDICATIF (kg)	DÉLAI INDICATIF du produit	UNITÉ DE FACTURATION
100864	R1,15 Y 10+40	50	120	250	1,15	3334160369408		Lot de 24 pnx = 72,00 m ²	639	J+4	m ²
100865				260	1,15	3334160369415		Lot de 24 pnx = 74,88 m ²	664	J+4	m ²
100867	R1,75 Y 10+60	70	120	260	1,75	3334160369439		Lot de 17 pnx = 53,04 m ²	492	J+4	m ²
PRÉGYTHERM R3											
CODE PRODUIT	PRODUIT	EPAISSEUR (mm)	LARGEUR (cm)	LONGUEUR (cm)	RÉSISTANCE THERMIQUE (m ² .K / W)	CODE EAN	HOUSSE	CONDITIONNEMENT DE VENTE	POIDS INDICATIF (kg)	DÉLAI INDICATIF du produit	UNITÉ DE FACTURATION
98659	R3,15 Y 10+100	110	120	250	3,15	3334160273354		Lot de 10 pnx = 31,20 m ²	310	J+4	m ²
98660				260	3,15	3334160273361		Lot de 10 pnx = 31,20 m ²	323	J+2	m ²

Retrouvez
toutes nos fiches
produits sur www.siniat.fr

Thermiques

Prégytherm Hydro - BA13

Plaque hydrofugée à Bords Amincis 13 mm + polystyrène graphite

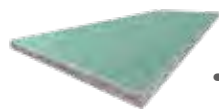

B-s1,d0

PRÉGYTHERM R2											
CODE PRODUIT	PRODUIT	EPAISSEUR (mm)	LARGEUR (cm)	LONGUEUR (cm)	RÉSISTANCE THERMIQUE (m².K / W)	CODE EAN	HOUSSE	CONDITIONNEMENT DE VENTE	POIDS INDICATIF (kg)	DÉLAI INDICATIF du produit	UNITÉ DE FACTURATION
98894	R2,55 Y 13+80	93	120	250	2,55	3334160282271		Lot de 12 pnx = 36,00 m²	395	J+5	m²
98893				260	2,55	3334160282257		Lot de 12 pnx = 37,44 m²	411	J+2	m²
98848				270	2,55	3334160280796		Lot de 12 pnx = 38,88 m²	427	J+5	m²
98849				300	2,55	3334160280802		Lot de 12 pnx = 43,20m²	474	J+5	m²
PRÉGYTHERM R3											
CODE PRODUIT	PRODUIT	EPAISSEUR (mm)	LARGEUR (cm)	LONGUEUR (cm)	RÉSISTANCE THERMIQUE (m².K / W)	CODE EAN	HOUSSE	CONDITIONNEMENT DE VENTE	POIDS INDICATIF (kg)	DÉLAI INDICATIF du produit	UNITÉ DE FACTURATION
98874	R3,15 Y 13+100	113	120	250	3,15	3334160281731		Lot de 10 pnx = 30,00 m²	343	J+4	m²
98873				260	3,15	3334160281717		Lot de 10 pnx = 31,20 m²	357	J+2	m²
98854				270	3,15	3334160281045		Lot de 10 pnx = 32,40 m²	371	J+2	m²
98855				280	3,15	3334160281052		Lot de 10 pnx = 33,60 m²	384	J+4	m²
98856				300	3,15	3334160281069		Lot de 10 pnx = 36,00 m²	412	J+4	m²
100653	R3,40 Y 13+100	114	120	250	3,40	3334160362232		Lot de 10 pnx = 30,00 m²	357	J+4	m²
100658				260	3,40	3334160362249		Lot de 10 pnx = 31,20 m²	372	J+4	m²
100839				270	3,40	3334160368265		Lot de 10 pnx = 32,40 m²	386	J+4	m²
105122				300	3,40	3334160380786		Lot de 10 pnx = 32,40 m²	429	J+4	m²
98984	R3,80 Y 13+120	133	120	250	3,80	3334160290368		Lot de 8 pnx = 24,00 m²	287	J+4	m²
98957				260	3,80	3334160289379		Lot de 8 pnx = 24,96 m²	299	J+2	m²
99036				270	3,80	3334160293376		Lot de 8 pnx = 25,92 m²	310	J+2	m²
99039				280	3,80	3334160293512		Lot de 8 pnx = 26,88 m²	322	J+4	m²
98983				300	3,80	3334160290344		Lot de 8 pnx = 28,80 m²	345	J+5	m²

Thermiques

Prégytherm Hydro - BA13

Plaque hydrofugée à Bords Amincis 13 mm + polystyrène graphite

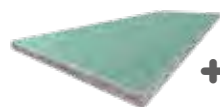

+



B-s1,d0

Doublages

PRÉGYTHERM R4											
CODE PRODUIT	PRODUIT	EPAISSEUR (mm)	LARGEUR (cm)	LONGUEUR (cm)	RÉSISTANCE THERMIQUE (m ² .K / W)	CODE EAN	HOUSSE	CONDITIONNEMENT DE VENTE	POIDS INDICATIF (kg)	DÉLAI INDICATIF du produit	UNITÉ DE FACTURATION
100654	R4,10Y 13+120	135	120	250	4,10	3334160362270		Lot de 8 pnx = 24,00 m ²	301	J+4	m ²
100660				260	4,10	3334160362287		Lot de 8 pnx = 24,96 m ²	313	J+4	m ²
100808				270	4,10	3334160367206		Lot de 8 pnx = 25,92 m ²	325	J+4	m ²
100713				280	4,10	3334160364298		Lot de 8 pnx = 26,88 m ²	337	J+4	m ²
100784				300	4,10	3334160366346		Lot de 8 pnx = 28,80 m ²	361	J+4	m ²
100608	R4,40Y 13+140	153	120	250	4,40	3334160360252		Lot de 7 pnx = 21,00 m ²	261	J+4	m ²
99765				260	4,40	3334160323837		Lot de 7 pnx = 21,84 m ²	272	J+4	m ²
99827				270	4,40	3334160326111		Lot de 7 pnx = 22,68 m ²	282	J+4	m ²
100519				300	4,40	3334160356910		Lot de 7 pnx = 25,20 m ²	313	J+4	m ²
100655	R4,75Y 13+140	154	120	250	4,75	3334160362317		Lot de 7 pnx = 21,00 m ²	275	J+4	m ²
100662				260	4,75	3334160362324		Lot de 7 pnx = 21,84 m ²	286	J+4	m ²
101003				270	4,75	3334160374433		Lot de 7 pnx = 22,68 m ²	297	J+4	m ²
PRÉGYTHERM R5											
CODE PRODUIT	PRODUIT	EPAISSEUR (mm)	LARGEUR (cm)	LONGUEUR (cm)	RÉSISTANCE THERMIQUE (m ² .K / W)	CODE EAN	HOUSSE	CONDITIONNEMENT DE VENTE	POIDS INDICATIF (kg)	DÉLAI INDICATIF du produit	UNITÉ DE FACTURATION
100890	R5,05Y 13+160	173	120	250	5,05	3334160369361		Lot de 7 pnx = 21,00 m ²	268	J+5	m ²
100891				260	5,05	3334160369378		Lot de 7 pnx = 21,84 m ²	278	J+5	m ²

Thermo-acoustiques

Prégymax - BA13

Plaque standard à Bords Amincis 13 mm + polystyrène thermo-acoustique

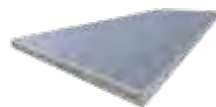

B-s1,d0

PRÉGYMAX R1

CODE PRODUIT	PRODUIT	EPAISSEUR (mm)	LARGEUR (cm)	LONGUEUR (cm)	RÉSISTANCE THERMIQUE (m ² .K / W)	CODE EAN	HOUSSE	CONDITIONNEMENT DE VENTE	POIDS INDICATIF (kg)	DÉLAI INDICATIF du produit	UNITÉ DE FACTURATION
96061	R1,30 13+40	53	120	250	1,30	3334160105136		Lot de 22 pnx = 66,00 m ²	691	J+4	m ²
96053				260	1,30	3334160105143		Lot de 22 pnx = 68,64 m ²	719	J+2	m ²
96192				270	1,30	3334160123116		Lot de 22 pnx = 71,28 m ²	746	J+5	m ²
96107				300	1,30	3334160111410		Lot de 22 pnx = 79,20 m ²	829	J+5	m ²
96058	R1,90 13+60	73	120	250	1,90	3334160105174		Lot de 16 pnx = 48,00 m ²	533	J+4	m ²
96057				260	1,90	3334160105181		Lot de 16 pnx = 49,92 m ²	554	J+4	m ²
97801				270	1,90	3334160168032		Lot de 16 pnx = 51,84 m ²	576	J+4	m ²
96157				300	1,90	3334160107758		Lot de 16 pnx = 57,60 m ²	639	J+5	m ²

PRÉGYMAX R2

CODE PRODUIT	PRODUIT	EPAISSEUR (mm)	LARGEUR (cm)	LONGUEUR (cm)	RÉSISTANCE THERMIQUE (m ² .K / W)	CODE EAN	HOUSSE	CONDITIONNEMENT DE VENTE	POIDS INDICATIF (kg)	DÉLAI INDICATIF du produit	UNITÉ DE FACTURATION
96056	R2,55 13+80	93	120	250	2,55	3334160105211		Lot de 12 pnx = 36,00 m ²	425	J+2	m ²
97632				255	2,55	33341600356026		Lot de 12 pnx = 36,72 m ²	434	J+8	m ²
96055				260	2,55	3334160105228		Lot de 12 pnx = 37,44 m ²	442	J+2	m ²
95972				270	2,55	3334160114299		Lot de 12 pnx = 38,88 m ²	459	J+4	m ²
96164				300	2,55	3334160107246		Lot de 12 pnx = 43,20 m ²	510	J+5	m ²
98714	R2,75 13+80	94	120	250	2,75	3334160275808		Lot de 12 pnx = 36,00 m ²	437	J+2	m ²
98877				255	2,75	3334160281823		Lot de 12 pnx = 36,72 m ²	446	J+8	m ²
98715				260	2,75	3334160275815		Lot de 12 pnx = 37,44 m ²	455	J+2	m ²
98716				270	2,75	3334160275822		Lot de 12 pnx = 38,88 m ²	472	J+4	m ²
98718				300	2,75	3334160275846		Lot de 12 pnx = 43,20 m ²	524	J+5	m ²

Thermo-acoustiques

Prégymax - BA13

Plaque standard à Bords Amincis 13 mm + polystyrène thermo-acoustique

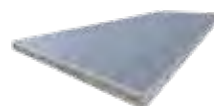

B-s1,d0

Doublages

PRÉGYMAX R3											
CODE PRODUIT	PRODUIT	EPAISSEUR (mm)	LARGEUR (cm)	LONGUEUR (cm)	RÉSISTANCE THERMIQUE (m ² .K / W)	CODE EAN	HOUSSE	CONDITIONNEMENT DE VENTE	POIDS INDICATIF (kg)	DÉLAI INDICATIF du produit	UNITÉ DE FACTURATION
96052	R3,15 13+100	113	120	250	3,15	3334160105259		Lot de 10 pnx = 30,00 m ²	373	J+2	m ²
96037				260	3,15	3334160105266		Lot de 10 pnx = 31,20 m ²	388	J+2	m ²
95979				270	3,15	3334160120016		Lot de 10 pnx = 32,40 m ²	403	J+4	m ²
96159				280	3,15	3334160107253		Lot de 10 pnx = 33,60 m ²	418	J+5	m ²
96152				300	3,15	3334160107949		Lot de 10 pnx = 36,00 m ²	447	J+5	m ²
98721	R3,40 13+100	114	120	250	3,40	3334160275877		Lot de 10 pnx = 30,00 m ²	386	J+2	m ²
99112				255	3,40	3334160298043		Lot de 10 pnx = 30,60 m ²	393	J+8	m ²
98722				260	3,40	3334160275884		Lot de 10 pnx = 31,20 m ²	401	J+2	m ²
99764				265	3,40	3334160323783		Lot de 10 pnx = 31,80 m ²	409	J+8	m ²
98723				270	3,40	3334160275891		Lot de 10 pnx = 32,40 m ²	416	J+2	m ²
98724				280	3,40	3334160275907		Lot de 10 pnx = 33,60 m ²	432	J+4	m ²
98725	300	3,40	3334160275914		Lot de 10 pnx = 36,00 m	462	J+4	m ²			
97816	R3,80 13+120	133	120	250	3,80	3334160263386		Lot de 8 pnx = 24,00 m ²	317	J+2	m ²
96139				260	3,80	3334160113148		Lot de 8 pnx = 24,96 m ²	330	J+2	m ²
98369				270	3,80	3334160263393		Lot de 8 pnx = 25,92 m ²	342	J+4	m ²
97939				280	3,80	3334160263409		Lot de 8 pnx = 26,88 m ²	355	J+5	m ²
98022				300	3,80	3334160263416		Lot de 8 pnx = 28,80 m ²	380	J+4	m ²

Collage
des doublages
Prégycolle 120 page 105

Thermo-acoustiques

Prégymax - BA13

Plaque standard à Bords Amincis 13 mm + polystyrène thermo-acoustique



PRÉGYMAX R4											
CODE PRODUIT	PRODUIT	ÉPAISSEUR (mm)	LARGEUR (cm)	LONGUEUR (cm)	RÉSISTANCE THERMIQUE (m ² .K / W)	CODE EAN	HOUSSE	CONDITIONNEMENT DE VENTE	POIDS INDICATIF (kg)	DÉLAI INDICATIF du produit	UNITÉ DE FACTURATION
98728	R4,10 13+120	135	120	250	4,10	3334160275945		Lot de 8 pnx = 24,00 m ²	330	J+2	m ²
100303				255	4,10	3334160349448		Lot de 8 pnx = 24,48 m ²	336	J+8	m ²
98729				260	4,10	3334160275952		Lot de 8 pnx = 24,96 m ²	343	J+2	m ²
100271				265	4,10	3334160347994		Lot de 8 pnx = 25,44 m ²	349	J+8	m ²
98898				270	4,10	3334160282776		Lot de 8 pnx = 25,92 m ²	356	J+2	m ²
98862				280	4,10	3334160281151		Lot de 8 pnx = 26,88 m ²	369	J+4	m ²
98860				300	4,10	3334160281113		Lot de 8 pnx = 28,80 m ²	395	J+4	m ²
100017				R4,40 13+140	153	120	250	4,40	3334160335618		Lot de 7 pnx = 21,00 m ²
100021	260	4,40	3334160335748					Lot de 7 pnx = 21,84 m ²	303	J+2	m ²
99921	270	4,40	3334160330064					Lot de 7 pnx = 22,68 m ²	314	J+4	m ²
105358	300	4,40	3334160381745					Lot de 7 pnx = 25,20 m ²	349	J+5	m ²
99433	R4,80 13+140	156	120	250	4,80	3334160311810		Lot de 7 pnx = 21,00 m ²	304	J+2	m ²
116342				255	4,80	3334160401306		Lot de 7 pnx = 21,42 m ²	310	J+8	m ²
99434				260	4,80	3334160311827		Lot de 7 pnx = 21,84 m ²	316	J+2	m ²
99480				270	4,80	3334160313302		Lot de 7 pnx = 22,68 m ²	328	J+4	m ²
100094				280	4,80	3334160339357		Lot de 7 pnx = 23,52 m ²	340	J+5	m ²
100593				300	4,80	3334160359683		Lot de 7 pnx = 25,20 m ²	365	J+5	m ²

Thermo-acoustiques

Prégymax - BA13

Plaque standard à Bords Amincis 13 mm + polystyrène thermo-acoustique

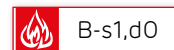
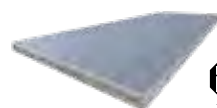

PRÉGYMAX R5

CODE PRODUIT	PRODUIT	EPAISSEUR (mm)	LARGEUR (cm)	LONGUEUR (cm)	RÉSISTANCE THERMIQUE (m ² .K / W)	CODE EAN	HOUSSE	CONDITIONNEMENT DE VENTE	POIDS INDICATIF (kg)	DÉLAI INDICATIF du produit	UNITÉ DE FACTURATION
100892	R5,05 13+160	173	120	250	5,05	3334160369644		Lot de 7 pnx = 21,00 m ²	298	J+5	m ²
100893				260	5,05	3334160369651		Lot de 7 pnx = 21,84 m ²	310	J+5	m ²
109729				300	5,05	3334160384609		Lot de 7 pnx = 25,20 m ²	357	J+5	m ²
295158	R5,45 13+160	176	120	250	5,45	3334160496814		Lot de 6 pnx = 18,00 m ²	276	J+5	m ²
295160				260	5,45	3334160496838		Lot de 6 pnx = 18,72 m ²	287	J+5	m ²
295161				270	5,45	3334160496845		Lot de 6 pnx = 19,44 m ²	298	J+5	m ²

PRÉGYMAX R6

CODE PRODUIT	PRODUIT	EPAISSEUR (mm)	LARGEUR (cm)	LONGUEUR (cm)	RÉSISTANCE THERMIQUE (m ² .K / W)	CODE EAN	HOUSSE	CONDITIONNEMENT DE VENTE	POIDS INDICATIF (kg)	DÉLAI INDICATIF du produit	UNITÉ DE FACTURATION
312186	R6,05 13+180	193	120	260	6,05	3334160517700		Lot de 6 pnx = 18,72 m ²	293	J+5	m ²

Prégymax PV - BA13

Plaque standard à Bords Amincis 13 mm avec pare-vapeur + polystyrène thermo-acoustique

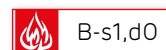

PRÉGYMAX R1

CODE PRODUIT	PRODUIT	EPAISSEUR (mm)	LARGEUR (cm)	LONGUEUR (cm)	RÉSISTANCE THERMIQUE (m ² .K / W)	CODE EAN	HOUSSE	CONDITIONNEMENT DE VENTE	POIDS INDICATIF (kg)	DÉLAI INDICATIF du produit	UNITÉ DE FACTURATION
96036	R1,30 V 13+40	53	120	260	1,30	3334160105297		Lot de 22 pnx = 68,64 m ²	719	J+9	m ²
96035	R1,90 V 13+60	73	120	260	1,90	3334160105334		Lot de 16 pnx = 49,92 m ²	554	J+9	m ²

PRÉGYMAX R2

CODE PRODUIT	PRODUIT	EPAISSEUR (mm)	LARGEUR (cm)	LONGUEUR (cm)	RÉSISTANCE THERMIQUE (m ² .K / W)	CODE EAN	HOUSSE	CONDITIONNEMENT DE VENTE	POIDS INDICATIF (kg)	DÉLAI INDICATIF du produit	UNITÉ DE FACTURATION
96038	R2,55 V 13+80	93	120	260	2,55	3334160105396		Lot de 12 pnx = 37,44 m ²	442	J+9	m ²
98735	R2,75 V 13+80	94	120	260	2,75	3334160276188		Lot de 12 pnx = 37,44 m ²	455	J+9	m ²

Doublages isolants

Thermo-acoustiques

Prégymax PV - BA13

Plaque standard à Bords Amincis 13 mm avec pare-vapeur + polystyrène thermo-acoustique



B-s1,d0

PRÉGYMAX R3

CODE PRODUIT	PRODUIT	EPAISSEUR (mm)	LARGEUR (cm)	LONGUEUR (cm)	RÉSISTANCE THERMIQUE (m ² .K / W)	CODE EAN	HOUSSE	CONDITIONNEMENT DE VENTE	POIDS INDICATIF (kg)	DÉLAI INDICATIF du produit	UNITÉ DE FACTURATION
96031	R3,15 V 13+100	113	120	260	3,15	3334160105433		Lot de 10 pnx = 31,20 m ²	388	J+9	m ²
98745	R3,40 V 13+100	114	120	260	3,40	3334160276522		Lot de 10 pnx = 31,20 m ²	401	J+9	m ²
98320	R3,80 V 13+120	133	120	260	3,80	3334160264550		Lot de 8 pnx = 24,96 m ²	330	J+9	m ²

PRÉGYMAX R4

CODE PRODUIT	PRODUIT	EPAISSEUR (mm)	LARGEUR (cm)	LONGUEUR (cm)	RÉSISTANCE THERMIQUE (m ² .K / W)	CODE EAN	HOUSSE	CONDITIONNEMENT DE VENTE	POIDS INDICATIF (kg)	DÉLAI INDICATIF du produit	UNITÉ DE FACTURATION
98752	R4,10 V 13+120	135	120	260	4,10	3334160276621		Lot de 8 pnx = 24,96 m ²	343	J+9	m ²
100599	R4,40 V 13+140	153	120	260	4,40	3334160359980		Lot de 7 pnx = 21,84 m ²	303	J+9	m ²
99442	R4,80 V 13+140	156	120	260	4,80	3334160311933		Lot de 7 pnx = 21,84 m ²	316	J+9	m ²

Prégymax Hydro - BA13

Plaque hydrofugée Bords Amincis 13 mm + polystyrène thermo-acoustique

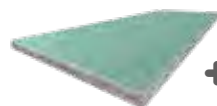

+



B-s1,d0

PRÉGYMAX R1

CODE PRODUIT	PRODUIT	EPAISSEUR (mm)	LARGEUR (cm)	LONGUEUR (cm)	RÉSISTANCE THERMIQUE (m ² .K / W)	CODE EAN	HOUSSE	CONDITIONNEMENT DE VENTE	POIDS INDICATIF (kg)	DÉLAI INDICATIF du produit	UNITÉ DE FACTURATION
96044	R1,30 Y 13+40	53	120	250	1,30	3334160105587		Lot de 22 pnx = 66,00 m ²	691	J+4	m ²
96043				260	1,30	3334160105594		Lot de 22 pnx = 68,64 m ²	719	J+2	m ²
97968				270	1,30	3334160190187		Lot de 22 pnx = 71,28 m ²	746	J+5	m ²
95930				300	1,30	3334160115777		Lot de 22 pnx = 79,20 m ²	829	J+5	m ²
96041	R1,90 Y 13+60	73	120	250	1,90	3334160105624		Lot de 16 pnx = 48,00 m ²	533	J+4	m ²
96040				260	1,90	3334160105631		Lot de 16 pnx = 49,92 m ²	554	J+4	m ²
98238				270	1,90	3334160234263		Lot de 16 pnx = 51,84 m ²	576	J+4	m ²
96213				300	1,90	3334160121372		Lot de 16 pnx = 57,60 m ²	639	J+5	m ²

Thermo-acoustiques

Prégymax Hydro - BA13

Plaque hydrofugée Bords Amincis 13 mm + polystyrène thermo-acoustique



B-s1,d0

PRÉGYMAX R2

CODE PRODUIT	PRODUIT	EPAISSEUR (mm)	LARGEUR (cm)	LONGUEUR (cm)	RÉSISTANCE THERMIQUE (m ² .K / W)	CODE EAN	HOUSSE	CONDITIONNEMENT DE VENTE	POIDS INDICATIF (kg)	DÉLAI INDICATIF du produit	UNITÉ DE FACTURATION
96030	R2,55 Y 13+80	93	120	250	2,55	3334160105662		Lot de 12 pnx = 36,00 m ²	425	J+2	m ²
97950				255	2,55	3334160187071		Lot de 12 pnx = 36,72 m ²	434	J+8	m ²
96054				260	2,55	3334160105679		Lot de 12 pnx = 37,44 m ²	442	J+2	m ²
96002				270	2,55	3334160120245		Lot de 12 pnx = 38,88 m ²	459	J+4	m ²
96114				300	2,55	3334160111700		Lot de 12 pnx = 43,20 m ²	510	J+5	m ²
98768	R2,75 Y 13+80	94	120	250	2,75	3334160277871		Lot de 12 pnx = 36,00 m ²	437	J+2	m ²
98879				255	2,75	3334160281847		Lot de 12 pnx = 36,72 m ²	446	J+8	m ²
98769				260	2,75	3334160277888		Lot de 12 pnx = 37,44 m ²	455	J+2	m ²
98770				270	2,75	3334160277895		Lot de 12 pnx = 38,88 m ²	472	J+4	m ²
98772				300	2,75	3334160277925		Lot de 12 pnx = 43,20 m ²	524	J+5	m ²

PRÉGYMAX R3

CODE PRODUIT	PRODUIT	EPAISSEUR (mm)	LARGEUR (cm)	LONGUEUR (cm)	RÉSISTANCE THERMIQUE (m ² .K / W)	CODE EAN	HOUSSE	CONDITIONNEMENT DE VENTE	POIDS INDICATIF (kg)	DÉLAI INDICATIF du produit	UNITÉ DE FACTURATION
96081	R3,15 Y 13+100	113	120	250	3,15	3334160105709		Lot de 10 pnx = 30,00 m ²	373	J+2	m ²
96080				260	3,15	3334160105716		Lot de 10 pnx = 31,20 m ²	388	J+2	m ²
96194				270	3,15	3334160122942		Lot de 10 pnx = 32,40 m ²	403	J+4	m ²
96003				280	3,15	3334160117832		Lot de 10 pnx = 33,60 m ²	418	J+5	m ²
96022				300	3,15	3334160118310		Lot de 10 pnx = 36,00 m ²	447	J+5	m ²
98773	R3,40 Y 13+100	114	120	250	3,40	3334160278632		Lot de 10 pnx = 30,00 m ²	386	J+2	m ²
99886				255	3,40	3334160328269		Lot de 10 pnx = 30,60 m ²	393	J+8	m ²
98774				260	3,40	3334160278649		Lot de 10 pnx = 31,20 m ²	401	J+2	m ²
99466				265	3,40	3334160312886		Lot de 10 pnx = 31,80 m ²	409	J+8	m ²
98775				270	3,40	3334160278663		Lot de 10 pnx = 32,40 m ²	416	J+2	m ²
98776				280	3,40	3334160278687		Lot de 10 pnx = 33,60 m ²	432	J+4	m ²
98777				300	3,40	3334160278700		Lot de 10 pnx = 36,00 m ²	462	J+4	m ²
97817	R3,80 Y 13+120	133	120	250	3,80	3334160263928		Lot de 8 pnx = 24,00 m ²	317	J+2	m ²
97924				260	3,80	3334160263935		Lot de 8 pnx = 24,96 m ²	330	J+2	m ²
98370				270	3,80	3334160263942		Lot de 8 pnx = 25,92 m ²	342	J+4	m ²
98509				280	3,80	3334160264161		Lot de 8 pnx = 26,88 m ²	355	J+5	m ²
98206				300	3,80	3334160263959		Lot de 8 pnx = 28,80 m ²	380	J+4	m ²

Doublages

Thermo-acoustiques

Prégymax Hydro - BA13

Plaque hydrofugée Bords Amincis 13 mm + polystyrène thermo-acoustique

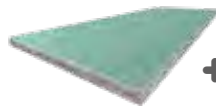

B-s1,d0

PRÉGYMAX R4											
CODE PRODUIT	PRODUIT	EPAISSEUR (mm)	LARGEUR (cm)	LONGUEUR (cm)	RÉSISTANCE THERMIQUE (m ² .K / W)	CODE EAN	HOUSSE	CONDITIONNEMENT DE VENTE	POIDS INDICATIF (kg)	DÉLAI INDICATIF du produit	UNITÉ DE FACTURATION
98780	R4,10 Y 13+120	135	120	250	4,10	3334160278786		Lot de 8 pnx = 24,00 m ²	330	J+2	m ²
100302				255	4,10	3334160349400		Lot de 8 pnx = 24,48 m ²	336	J+8	m ²
98781				260	4,10	3334160278830		Lot de 8 pnx = 24,96 m ²	343	J+2	m ²
100272				265	4,10	3334160348120		Lot de 8 pnx = 25,44 m ²	349	J+8	m ²
98959				270	4,10	3334160289423		Lot de 8 pnx = 25,92 m ²	356	J+2	m ²
98932				280	4,10	3334160287733		Lot de 8 pnx = 26,88 m ²	369	J+4	m ²
99152				300	4,10	3334160300166		Lot de 8 pnx = 28,80 m ²	395	J+4	m ²
100018				R4,40 Y 13+140	153	120	250	4,40	3334160335656		Lot de 7 pnx = 21,00 m ²
100022	260	4,40	3334160335762					Lot de 7 pnx = 21,84 m ²	303	J+2	m ²
100663	270	4,40	3334160362409					Lot de 7 pnx = 22,68 m ²	314	J+4	m ²
110219	300	4,40	3334160385521					Lot de 7 pnx = 25,20 m ²	349	J+5	m ²
99437	R4,80 Y 13+140	156	120	250	4,80	3334160311858		Lot de 7 pnx = 21,00 m ²	304	J+4	m ²
116343				255	4,80	3334160401337		Lot de 7 pnx = 21,42 m ²	310	J+8	m ²
99438				260	4,80	3334160311865		Lot de 7 pnx = 21,84 m ²	316	J+2	m ²
99481				270	4,80	3334160313326		Lot de 7 pnx = 22,68 m ²	328	J+4	m ²
100346				280	4,80	3334160350772		Lot de 7 pnx = 23,52 m ²	340	J+5	m ²
100594				300	4,80	3334160359706		Lot de 7 pnx = 25,20 m ²	365	J+5	m ²
PRÉGYMAX R5											
CODE PRODUIT	PRODUIT	EPAISSEUR (mm)	LARGEUR (cm)	LONGUEUR (cm)	RÉSISTANCE THERMIQUE (m ² .K / W)	CODE EAN	HOUSSE	CONDITIONNEMENT DE VENTE	POIDS INDICATIF (kg)	DÉLAI INDICATIF du produit	UNITÉ DE FACTURATION
100894	R5,05 Y 13+160	173	120	250	5,05	3334160369859		Lot de 7 pnx = 21,00 m ²	298	J+5	m ²
100897				260	5,05	3334160369866		Lot de 7 pnx = 21,84 m ²	310	J+5	m ²
122314				300	5,05	3334160413682		Lot de 7 pnx = 25,20 m ²	357	J+5	m ²
295167	R5,45 Y 13+160	176	120	250	5,45	3334160496913		Lot de 6 pnx = 18,00 m ²	276	J+5	m ²
295181				260	5,45	3334160496999		Lot de 6 pnx = 18,72 m ²	287	J+5	m ²
295169				270	5,45	3334160496937		Lot de 6 pnx = 19,44 m ²	298	J+5	m ²
PRÉGYMAX R6											
CODE PRODUIT	PRODUIT	EPAISSEUR (mm)	LARGEUR (cm)	LONGUEUR (cm)	RÉSISTANCE THERMIQUE (m ² .K / W)	CODE EAN	HOUSSE	CONDITIONNEMENT DE VENTE	POIDS INDICATIF (kg)	DÉLAI INDICATIF du produit	UNITÉ DE FACTURATION
312187	R6,05 Y 13+180	193	120	260	6,05	3334160517724		Lot de 6 pnx = 18,72 m ²	293	J+5	m ²

Thermo-acoustiques

Prégymax Hydro PV - BA13

Plaque hydrofugée à Bords Amincis 13 mm avec Pare-Vapeur + polystyrène thermo-acoustique

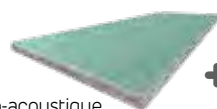

+

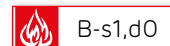

B-s1,d0

PRÉGYMAX R1

CODE PRODUIT	PRODUIT	EPAISSEUR (mm)	LARGEUR (cm)	LONGUEUR (cm)	RÉSISTANCE THERMIQUE (m ² .K / W)	CODE EAN	HOUSSE	CONDITIONNEMENT DE VENTE	POIDS INDICATIF (kg)	DÉLAI INDICATIF du produit	UNITÉ DE FACTURATION
97768	R1,30 VY 13+40	53	120	260	1,30	3334160374341		Lot de 22 pnx = 68,64 m ²	719	J+9	m ²
97983	R1,90 VY 13+60	73	120	260	1,90	3334160209179		Lot de 16 pnx = 49,92 m ²	554	J+9	m ²

PRÉGYMAX R2

CODE PRODUIT	PRODUIT	EPAISSEUR (mm)	LARGEUR (cm)	LONGUEUR (cm)	RÉSISTANCE THERMIQUE (m ² .K / W)	CODE EAN	HOUSSE	CONDITIONNEMENT DE VENTE	POIDS INDICATIF (kg)	DÉLAI INDICATIF du produit	UNITÉ DE FACTURATION
96188	R2,55 VY 13+80	93	120	260	2,55	3334160123055		Lot de 12 pnx = 37,44 m ²	442	J+9	m ²
98800	R2,75 VY 13+80	94	120	260	2,75	3334160279325		Lot de 12 pnx = 37,44 m ²	455	J+9	m ²

PRÉGYMAX R3

CODE PRODUIT	PRODUIT	EPAISSEUR (mm)	LARGEUR (cm)	LONGUEUR (cm)	RÉSISTANCE THERMIQUE (m ² .K / W)	CODE EAN	HOUSSE	CONDITIONNEMENT DE VENTE	POIDS INDICATIF (kg)	DÉLAI INDICATIF du produit	UNITÉ DE FACTURATION
96170	R3,15 VY 13+100	113	120	260	3,15	3334160107765		Lot de 10 pnx = 31,20 m ²	388	J+9	m ²
98804	R3,40 VY 13+100	114	120	260	3,40	3334160279448		Lot de 10 pnx = 31,20 m ²	401	J+9	m ²
98565	R3,80 VY 13+120	133	120	260	3,80	3334160268787		Lot de 8 pnx = 24,96 m ²	330	J+9	m ²

PRÉGYMAX R4

CODE PRODUIT	PRODUIT	EPAISSEUR (mm)	LARGEUR (cm)	LONGUEUR (cm)	RÉSISTANCE THERMIQUE (m ² .K / W)	CODE EAN	HOUSSE	CONDITIONNEMENT DE VENTE	POIDS INDICATIF (kg)	DÉLAI INDICATIF du produit	UNITÉ DE FACTURATION
98809	R4,10 VY 13+120	135	120	260	4,10	3334160279523		Lot de 8 pnx = 24,96 m ²	343	J+9	m ²
130721	R4,40 VY 13+140	153	120	260	4,40	3334160424732		Lot de 7 pnx = 21,84 m ²	303	J+9	m ²
100276	R4,80 VY 13+140	156	120	260	4,80	3334160348267		Lot de 7 pnx = 21,84 m ²	316	J+9	m ²

Retrouvez
toutes nos fiches
produits sur www.siniat.fr

Thermo-acoustiques

Prégymax Déco - BA13

Plaque pré-imprimée à Bords Amincis 13 mm + polystyrène thermo-acoustique



PRÉGYMAX R3

CODE PRODUIT	PRODUIT	EPAISSEUR (mm)	LARGEUR (cm)	LONGUEUR (cm)	RÉSISTANCE THERMIQUE (m ² .K / W)	CODE EAN	HOUSSE	CONDITIONNEMENT DE VENTE	POIDS INDICATIF (kg)	DÉLAI INDICATIF du produit	UNITÉ DE FACTURATION
98758	R3,40 déco 13+100	114	120	260	3,40	3334160277697		Lot de 10 pnx = 31,20 m ²	405	J+5	m ²

PRÉGYMAX R4

CODE PRODUIT	PRODUIT	EPAISSEUR (mm)	LARGEUR (cm)	LONGUEUR (cm)	RÉSISTANCE THERMIQUE (m ² .K / W)	CODE EAN	HOUSSE	CONDITIONNEMENT DE VENTE	POIDS INDICATIF (kg)	DÉLAI INDICATIF du produit	UNITÉ DE FACTURATION
98763	R4,10 déco 13+120	135	120	260	4,10	3334160277444		Lot de 8 pnx = 24,96 m ²	346	J+5	m ²
99816				270	4,10	3334160325633		Lot de 8 pnx = 25,92 m ²	359	J+5	m ²

Prégymax Hydro Déco - BA13

Plaque pré-imprimée hydrofugée à Bords Amincis 13 mm + polystyrène thermo-acoustique



PRÉGYMAX R3

CODE PRODUIT	PRODUIT	EPAISSEUR (mm)	LARGEUR (cm)	LONGUEUR (cm)	RÉSISTANCE THERMIQUE (m ² .K / W)	CODE EAN	HOUSSE	CONDITIONNEMENT DE VENTE	POIDS INDICATIF (kg)	DÉLAI INDICATIF du produit	UNITÉ DE FACTURATION
98791	R3,40 Y déco 13+100	114	120	260	3,40	3334160279110		Lot de 10 pnx = 31,20 m ²	405	J+5	m ²

PRÉGYMAX R4

CODE PRODUIT	PRODUIT	EPAISSEUR (mm)	LARGEUR (cm)	LONGUEUR (cm)	RÉSISTANCE THERMIQUE (m ² .K / W)	CODE EAN	HOUSSE	CONDITIONNEMENT DE VENTE	POIDS INDICATIF (kg)	DÉLAI INDICATIF du produit	UNITÉ DE FACTURATION
98796	R4,10 Y déco 13+120	135	120	260	4,10	3334160279219		Lot de 8 pnx = 24,96 m ²	346	J+5	m ²
99833				270	4,10	3334160326425		Lot de 8 pnx = 25,92 m ²	359	J+5	m ²

Thermo-acoustiques

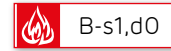

Prégymax Dur - BA13

Plaque haute dureté à Bords Amincis 13 mm + polystyrène thermo-acoustique

PRÉGYMAX R1											
CODE PRODUIT	PRODUIT	EPAISSEUR (mm)	LARGEUR (cm)	LONGUEUR (cm)	RÉSISTANCE THERMIQUE (m ² .K / W)	CODE EAN	HOUSSE	CONDITIONNEMENT DE VENTE	POIDS INDICATIF (kg)	DÉLAI INDICATIF du produit	UNITÉ DE FACTURATION
96079	R1,30 dur 13+40	53	120	260	1,30	3334160105730		Lot de 22 pnx = 68,64 m ²	928	(*)	m ²
125695	R1,90 dur 13+60	73	120	250	1,90	3334160418502		Lot de 16 pnx = 48,00 m ²	684	(*)	m ²
PRÉGYMAX R2											
CODE PRODUIT	PRODUIT	EPAISSEUR (mm)	LARGEUR (cm)	LONGUEUR (cm)	RÉSISTANCE THERMIQUE (m ² .K / W)	CODE EAN	HOUSSE	CONDITIONNEMENT DE VENTE	POIDS INDICATIF (kg)	DÉLAI INDICATIF du produit	UNITÉ DE FACTURATION
96084	R2,55 dur 13+80	93	120	260	2,55	3334160105815		Lot de 12 pnx = 37,44 m ²	564	(*)	m ²
98818	R2,75 dur 13+80	94	120	260	2,75	3334160278953		Lot de 12 pnx = 37,44 m ²	577	(*)	m ²
PRÉGYMAX R3											
CODE PRODUIT	PRODUIT	EPAISSEUR (mm)	LARGEUR (cm)	LONGUEUR (cm)	RÉSISTANCE THERMIQUE (m ² .K / W)	CODE EAN	HOUSSE	CONDITIONNEMENT DE VENTE	POIDS INDICATIF (kg)	DÉLAI INDICATIF du produit	UNITÉ DE FACTURATION
96076	R3,15 dur 13+100	113	120	260	3,15	3334160105853		Lot de 10 pnx = 31,20 m ²	493	(*)	m ²
98823	R3,40 dur 13+100	114	120	260	3,40	3334160279028		Lot de 10 pnx = 31,20 m ²	506	(*)	m ²
99840	R3,80 dur 13+120	133	120	260	3,80	3334160326647		Lot de 8 pnx = 24,96 m ²	417	(*)	m ²
153318		133	120	270	3,80	3334160455941		Lot de 8 pnx = 25,92 m ²	433	(*)	m ²
PRÉGYMAX R4											
CODE PRODUIT	PRODUIT	EPAISSEUR (mm)	LARGEUR (cm)	LONGUEUR (cm)	RÉSISTANCE THERMIQUE (m ² .K / W)	CODE EAN	HOUSSE	CONDITIONNEMENT DE VENTE	POIDS INDICATIF (kg)	DÉLAI INDICATIF du produit	UNITÉ DE FACTURATION
98846	R4,10 dur 13+120	135	120	250	4,10	3334160280529		Lot de 8 pnx = 24,00 m ²	414	(*)	m ²
99511				260	4,10	3334160314439		Lot de 8 pnx = 24,96 m ²	430	J+7	m ²
139226				270	4,10	3334160432850		Lot de 8 pnx = 25,92 m ²	446	(*)	m ²
131787	R4,40 dur 13+140	153	120	260	4,40	3334160425234		Lot de 7 pnx = 21,84 m ²	381	(*)	m ²
100989	R4,80 dur 13+140	156	120	250	4,80	3334160372804		Lot de 7 pnx = 21 m ²	380	(*)	m ²
PRÉGYMAX R5											
CODE PRODUIT	PRODUIT	EPAISSEUR (mm)	LARGEUR (cm)	LONGUEUR (cm)	RÉSISTANCE THERMIQUE (m ² .K / W)	CODE EAN	HOUSSE	CONDITIONNEMENT DE VENTE	POIDS INDICATIF (kg)	DÉLAI INDICATIF du produit	UNITÉ DE FACTURATION
160540	R5,05 dur 13+160	173	120	300	5,05	3334160466589		Lot de 8 pnx = 25,20 m ²	448	(*)	m ²

Prégymax Air - BA13

Plaque anti COV à Bords Amincis 13 mm + polystyrène thermo-acoustique

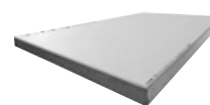

PRÉGYMAX R3

CODE PRODUIT	PRODUIT	EPAISSEUR (mm)	LARGEUR (cm)	LONGUEUR (cm)	RÉSISTANCE THERMIQUE (m ² .K / W)	CODE EAN	HOUSSE	CONDITIONNEMENT DE VENTE	POIDS INDICATIF (kg)	DÉLAI INDICATIF du produit	UNITÉ DE FACTURATION
302408	R3,80 Air 13+120	133	120	260	3,80	3334160505196		Lot de 8 pnx = 24,96 m ²	330	(*)	m ²

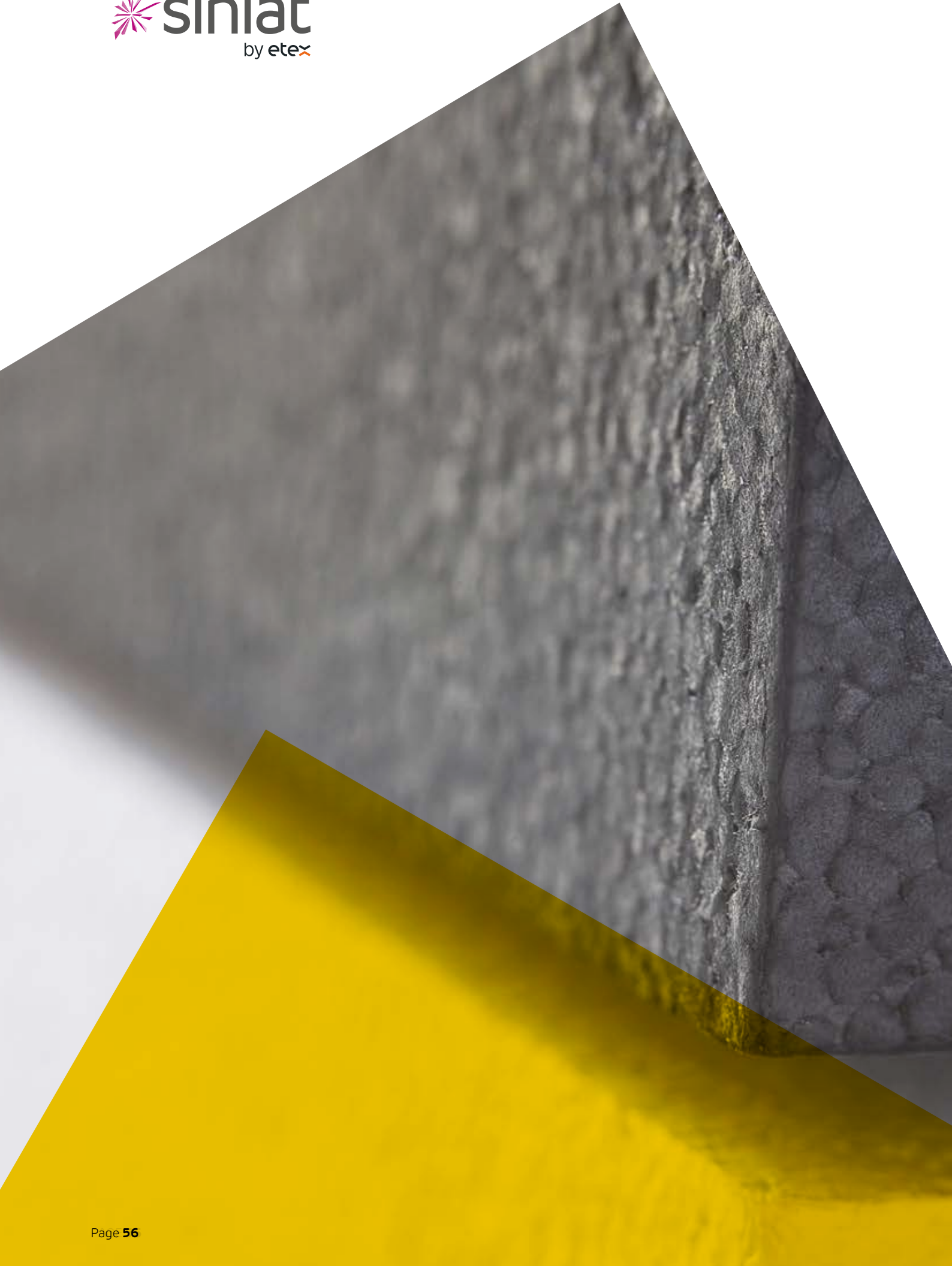

Isolants

Isolation des sols page 58

- Unimat Sol
- Unimat Dalle portée
- Unimat Dalle portée Ultra
- Unimat Sol Supra
- Unimat Sol Ultratech
- Unimat Sol Supratech

Isolation des murs page 62

- Unimat Mur Th32
- Slimisol® Mur

Isolation des sous-faces page 64

- U. Th38 IGN
- U. Th32 IGN
- U. Th32

Isolation des façades page 65

- Unimat Façade BD
- Unimat Façade Ultra BD
- Unimat Façade Ultra Opti
- Bande coupe-feu Recoat+
- Unimat Soubassement

Applications particulières page 68

- Sipror
- Unimat PSE de classe
- Unimat TP

Isolation des sols

Unimat Sol

Panneau en polystyrène pour isolation sous chape $\Lambda 38$



(SC2)

CODE PRODUIT	EPAISSEUR (mm)	BORDS	LARGEUR (mm)	LONGUEUR (mm)	RÉSISTANCE THERMIQUE m ² .K/W	CODE EAN	CONDITIONNEMENT DE VENTE			DÉLAI INDICATIF du produit	UNITÉ DE FACTURATION
							Panneaux/colis	m ³ /colis	m ² /colis		
96265	20	BD	1200	2500	0,50	3334160001803	30	1,80	90,00	J+2	m ³
96300	30				0,75	3334160010546	20	1,80	60,00	J+4	m ³
96264	40				1,05	3334160001810	15	1,80	45,00	J+2	m ³
96263	50				1,30	3334160003289	12	1,80	36,00	J+2	m ³
96262	60				1,55	3334160001827	10	1,80	30,00	J+2	m ³
96256	80				2,10	3334160003302	7	1,68	21,00	J+2	m ³
96382	100				2,60	3334160024369	6	1,80	18,00	J+2	m ³
97786	120				3,15	3334160167073	5	1,80	15,00	(*)	m ³
99846	180				4,70	3334160326876	3	1,62	9,00	(*)	m ³
99959	200				5,25	3334160333072	3	1,80	9,00	(*)	m ³
100490	220				5,75	3334160356156	2	1,32	6,00	(*)	m ³

Unimat Dalle portée

Panneau en polystyrène à bords droits pour isolation sous dalle portée $\Lambda 38$



CODE PRODUIT	EPAISSEUR (mm)	BORDS	LARGEUR (mm)	LONGUEUR (mm)	RÉSISTANCE THERMIQUE m ² .K/W	CODE EAN	CONDITIONNEMENT DE VENTE			DÉLAI INDICATIF du produit	UNITÉ DE FACTURATION
							Panneaux/colis	m ³ /colis	m ² /colis		
112294	85	BD	1200	2500	2,20	3334160391393	7	1,78	21,00	(*)	m ³
105470	100				2,60	3334160382117	6	1,80	18,00	J+2	m ³
105478	120				3,15	3334160382131	5	1,80	15,00	J+2	m ³
105479	130				3,40	3334160382148	4	1,56	12,00	(*)	m ³
105480	140				3,65	3334160382155	4	1,68	12,00	(*)	m ³
105481	150				3,90	3334160382162	4	1,80	12,00	(*)	m ³
105482	160				4,20	3334160382179	3	1,44	9,00	(*)	m ³
105483	170				4,45	3334160382186	3	1,53	9,00	(*)	m ³
NOUVEAU 105484	180				4,70	3334160382193	3	1,62	9,00	(*)	m ³
105485	190				5,00	3334160382209	3	1,71	9,00	(*)	m ³
105486	200				5,25	3334160382216	3	1,80	9,00	(*)	m ³

D'autres épaisseurs possibles, se reporter à la fiche produit ou sur consultation

Définition des bords
BD : Bords Droits

(*) Délai à préciser à la commande

Isolation des sols

Unimat Dalle portée Ultra

Panneau en polystyrène à bords droits pour isolation sous dalle portée A32

HAUTES PERFORMANCES
THERMIQUES



CODE PRODUIT	EPAISSEUR (mm)	BORDS	LARGEUR (mm)	LONGUEUR (mm)	RÉSISTANCE THERMIQUE m ² .K/W	CODE EAN	CONDITIONNEMENT DE VENTE			DÉLAI INDICATIF du produit	UNITÉ DE FACTURATION
							Panneaux/colis	m ³ /colis	m ² /colis		
146321	80	BD	1200	2500	2,50	3334160448141	7	1,68	21,00	(*)	m ³
131788	85				7	1,79	21,00	(*)	m ³		
NOUVEAU 124831	90				6	1,62	18,00	(*)	m ³		
157087	95				6	1,71	18,00	(*)	m ³		
124822	100				6	1,80	18,00	J+3	m ³		
NOUVEAU 132384	105				5	1,58	15,00	(*)	m ³		
124832	110				5	1,65	15,00	J+3	m ³		
NOUVEAU 137639	115				5	1,73	15,00	(*)	m ³		
124833	120				5	1,80	15,00	J+3	m ³		
129640	125				4	1,50	12,00	(*)	m ³		
NOUVEAU 137726	130				4	1,56	12,00	(*)	m ³		
132253	135				4	1,62	12,00	(*)	m ³		
124834	140				4	1,68	12,00	J+3	m ³		
NOUVEAU 137600	145				4	1,74	12,00	(*)	m ³		
120633	150				4	1,80	12,00	J+3	m ³		
NOUVEAU 137369	155				3	1,40	9,00	(*)	m ³		
124835	160				3	1,44	9,00	J+3	m ³		
NOUVEAU 159025	165				3	1,47	9,00	(*)	m ³		
NOUVEAU 145748	170				3	1,53	9,00	(*)	m ³		
157379	175				3	1,56	9,00	J+8	m ³		
124836	180	3	1,62	9,00	J+3	m ³					
302555	185	3	1,67	9,00	(*)	m ³					
NOUVEAU 160774	190	3	1,71	9,00	(*)	m ³					
319616	195	3	1,76	9,00	(*)	m ³					
124837	200	3	1,80	9,00	J+3	m ³					

Isolants

D'autres épaisseurs possibles, se reporter à la fiche produit ou sur consultation

Définition des bords
BD : Bords Droits

(*) Délai à préciser à la commande

Isolation des sols

Unimat Sol Supra

Panneau en polystyrène pour isolation sous chape et sous dallage λ 34

HAUTES PERFORMANCES
THERMIQUES



CODE PRODUIT	EPAISSEUR (mm)	BORDS	LARGEUR (mm)	LONGUEUR (mm)	RÉSISTANCE THERMIQUE m².K/W	CODE EAN	CONDITIONNEMENT DE VENTE			DÉLAI INDICATIF du produit	UNITÉ DE FACTURATION
							Panneaux/colis	m²/colis	m³/colis		
95966	20				0,55	3334160115760	30	0,72	36,00	J+4	m³
95943	30				0,85	3334160115166	20	0,72	24,00	J+4	m³
95974	40				1,15	3334160115173	15	0,72	18,00	J+2	m³
95947	50				1,45	3334160115180	12	0,72	14,40	J+4	m³
NOUVEAU 100523	55				1,60	3334160357016	10	0,66	12,00	(*)	m³
95922	60				1,75	3334160115197	10	0,72	12,00	J+2	m³
125734	65				1,90	3334160418595	9	0,70	10,80	(*)	m³
NOUVEAU 95921	70				2,05	3334160115203	8	0,67	9,60	(*)	m³
100532	75				2,20	3334160357443	8	0,72	9,60	(*)	m³
95920	80				2,35	3334160115210	7	0,67	8,40	J+2	m³
NOUVEAU 100822	85				2,50	3334160367596	7	0,71	8,40	(*)	m³
97928	90				2,65	3334160183233	6	0,65	7,20	J+4	m³
NOUVEAU 110342	95				2,80	3334160385859	6	0,68	7,20	(*)	m³
95967	100				2,95	3334160115142	6	0,72	7,20	J+2	m³
NOUVEAU 99947	105				3,10	3334160331047	5	0,63	6,00	(*)	m³
99073	110				3,25	3334160295783	5	0,66	6,00	J+4	m³
NOUVEAU 319617	115				3,40	3334160530228	5	0,69	6,00	(*)	m³
99077	120	BD	1000	1200	3,55	3334160295875	5	0,72	6,00	J+4	m³
NOUVEAU 314792	125				3,65	3334160524265	4	0,60	4,80	(*)	m³
99411	130				3,80	3334160310233	4	0,62	4,80	(*)	m³
319618	135				3,95	3334160530259	4	0,65	4,80	(*)	m³
99334	140				4,10	3334160308223	4	0,67	4,80	(*)	m³
283214	145				4,25	3334160490010	4	0,70	4,80	(*)	m³
99091	150				4,40	3334160297169	4	0,72	4,80	(*)	m³
119580	155				4,55	3334160409616	3	0,56	3,60	(*)	m³
100114	160				4,70	3334160340124	3	0,58	3,60	(*)	m³
NOUVEAU 111344	165				4,85	3334160387723	3	0,59	3,60	(*)	m³
100035	170				5,00	3334160336486	3	0,61	3,60	(*)	m³
319619	175				5,15	3334160530297	3	0,62	3,60	(*)	m³
100055	180				5,30	3334160337469	3	0,65	3,60	(*)	m³
319620	185				5,45	3334160530327	3	0,66	3,60	(*)	m³
114247	190				5,60	3334160395612	3	0,68	3,60	(*)	m³
319621	195				5,75	3334160530358	3	0,70	3,60	(*)	m³
99092	200				5,90	3334160297213	3	0,72	3,60	J+4	m³

Existe en format optimisé 1200 x 2500 sous le nom «UNIMAT SOL SUPRALUNGO» pour applications sous dallage et dalle portée

D'autres épaisseurs possibles, se reporter à la fiche produit ou sur consultation

Définition des bords - **BD** : Bords Droits

(*) Délai à préciser à la commande

Isolation des sols

Unimat Sol Ultratech

Panneau en polystyrène pour isolation sous chape et sous dallage λ 30,5

HAUTES PERFORMANCES
THERMIQUES



(SC1)

CODE PRODUIT	ÉPAISSEUR (mm)	BORDS	LARGEUR (mm)	LONGUEUR (mm)	RÉSISTANCE THERMIQUE m ² .K/W	CODE EAN	CONDITIONNEMENT DE VENTE			DÉLAI INDICATIF du produit	UNITÉ DE FACTURATION
							Panneaux/coins	m ³ /coins	m ² /coins		
99681	23	BD	1000	1200	0,75	3334160321482	26	0,71	31,20	J+10	m ³
99682	31				19	0,71	22,80	J+10	m ³		
99684	52				11	0,69	13,20	J+10	m ³		
NOUVEAU 99902	80				7	0,67	8,40	(*)	m ³		
NOUVEAU 100764	85				7	0,71	8,40	(*)	m ³		
99687	90				6	0,65	7,20	J+10	m ³		
152135	95				6	0,68	7,20	J+10	m ³		
99987	100				6	0,72	7,20	(*)	m ³		
99688	107				5	0,64	6,00	(*)	m ³		
99943	110				5	0,66	6,00	(*)	m ³		
100016	115				5	0,69	6,00	(*)	m ³		
NOUVEAU 99689	120				5	0,72	6,00	(*)	m ³		
100095	125				4	1,50	4,80	(*)	m ³		
99690	130				4	0,62	4,80	(*)	m ³		
319622	135				4	0,65	4,80	(*)	m ³		
106280	160	3	0,58	3,60	J+10	m ³					

Existe en format optimisé 1200 x 2500 sous le nom «UNIMAT SOL ULTRALUNGO» pour applications sous dallage et dalle portée

Unimat Sol Supratech

NOUVEAU (1)

Panneau en polystyrène pour isolation sous dallage λ 33

HAUTES PERFORMANCES
THERMIQUES



CODE PRODUIT	ÉPAISSEUR (mm)	BORDS	LARGEUR (mm)	LONGUEUR (mm)	RÉSISTANCE THERMIQUE m ² .K/W	CODE EAN	CONDITIONNEMENT DE VENTE			DÉLAI INDICATIF du produit	UNITÉ DE FACTURATION
							Panneaux/coins	m ³ /coins	m ² /coins		
99749	80	BD	1200	2500	2,40	3334160323493	7	1,68	21,00	(*)	m ³
99751	100				6	1,80	18,00	(*)	m ³		
99753	120				5	1,80	15,00	(*)	m ³		
99754	130				4	1,56	12,00	(*)	m ³		
124817	138				4	1,66	12,00	(*)	m ³		
296349	150				4	1,80	12,00	(*)	m ³		
296350	157				3	1,41	9,00	(*)	m ³		

(1) : lancement courant 2026

D'autres épaisseurs possibles, se reporter à la fiche produit ou sur consultation

Définition des bords
BD : Bords Droits

(*) Délai à préciser à la commande

Isolation des murs

Unimat Mur TH32

Panneau en polystyrène pour isolation des murs avec contre-cloison maçonnerie $\lambda 32$



CODE PRODUIT	ÉPAISSEUR (mm)	BORDS	LARGEUR (mm)	LONGUEUR (mm)	RÉSISTANCE THERMIQUE m ² .K/W	CODE EAN	CONDITIONNEMENT DE VENTE			DÉLAI INDICATIF du produit	UNITÉ DE FACTURATION
							Panneaux/colis	m ³ /colis	m ² /colis		
106431	80	BD	1200	2600	2,50	3334160331191	7	1,75	21,84	(*)	m ³
99606	100			2500	3,10	3334160317591	6	1,80	18,00	(*)	m ³
99952				2600	3,10	3334160331214	6	1,87	18,72	(*)	m ³
99953				120	2600	3,75	3334160331221	5	1,87	15,60	(*)

D'autres épaisseurs possibles, se reporter à la fiche produit ou sur consultation

Définition des bords
BD : Bords Droits

(*) Délai à préciser à la commande

Retrouvez
 toutes nos fiches
 produits sur www.siniat.fr

Isolation des murs

Slimisol® Mur

Système d'isolation ultra mince pour les murs par l'intérieur, utilisant les composants nécessaires à la réalisation des m² indiqués : des panneaux d'isolants sous vide (PIV), des panneaux de protection Slimisol® Pan Protect, un rouleau joint d'étanchéité et une cartouche de colle

TRÈS HAUTES PERFORMANCES
THERMIQUES







CODE PRODUIT	EPAISSEUR ISOLANT (mm)	BORDS	LARGEUR (mm)	LONGUEUR (mm)	RÉSISTANCE THERMIQUE m ² .K/W	CODE EAN	CONDITIONNEMENT DE VENTE		DÉLAI INDICATIF du produit	UNITÉ DE FACTURATION
							Panneaux Isolants/carton	m ² /carton		
150221	20	BD	600	600	3,05	3334160452858	6	2,16	(*)	carton (pièce)
150222	20		400		3,05	3334160452872	6	1,44	(*)	carton (pièce)
150223	20		200		3,05	3334160452896	12	1,44	(*)	carton (pièce)
150227	40		600		6,30	3334160452971	3	1,08	(*)	carton (pièce)
150228	40		400		6,30	3334160452988	3	0,72	(*)	carton (pièce)
150229	40		200		6,30	3334160452995	6	0,72	(*)	carton (pièce)

Conditionnement de livraison: par système se composant de cartons + rails + fourrures

Livraisons Slimisol® : livraison directe entreprise

Slimisol® Mur

Rails et fourrures PVC pour système Slimisol

CODE PRODUIT	VISUEL	TYPE	EPAISSEUR (mm)	CODE EAN	CONDITIONNEMENT DE VENTE	POIDS INDICATIF (kg)	DÉLAI INDICATIF du produit	UNITÉ DE FACTURATION
4066590		SLIMISOL RAIL 20 mm	20	3334160451486	Botte de 20 rails de 2,50 m = 50 m	16	(*)	paquet
4066564		SLIMISOL RAIL 40 mm	40	3334160451271	Botte de 10 rails de 2,50 m = 25 m	13	(*)	paquet
4066588		SLIMISOL FOURRURE 20 mm	20	3334160451448	Botte de 20 fourrures de 2,50 m = 50 m	16	(*)	paquet
4066503		SLIMISOL FOURRURE 40 mm	40	3334160451059	Botte de 10 fourrures de 2,50 m = 25 m	13	(*)	paquet

Conditionnement de livraison: par système se composant de cartons + rails + fourrures

Livraisons Slimisol® : livraison directe entreprise

Définition des bords
BD : Bords Droits

(*) Délai à préciser à la commande

Isolation des sous-faces

U. TH38 IGN

Panneau en polystyrène à bords droits pour isolation des sous-faces de planchers en logement individuel **λ38**



Classe E

CODE PRODUIT	ÉPAISSEUR (mm)	BORDS	LARGEUR (mm)	LONGUEUR (mm)	RÉSISTANCE THERMIQUE m ² .K/W	CODE EAN	CONDITIONNEMENT DE VENTE			DÉLAI INDICATIF du produit	UNITÉ DE FACTURATION
							Panneaux/colis	m ³ /colis	m ² /colis		
150183	120	BD	600	1200	3,15	3334160452797	5	0,43	3,60	J+8	m ³

U. TH32 IGN

Panneau en polystyrène à bords droits pour isolation des sous faces de planchers en logement individuel **λ32**

HAUTES PERFORMANCES THERMIQUES



Classe E

CODE PRODUIT	ÉPAISSEUR (mm)	BORDS	LARGEUR (mm)	LONGUEUR (mm)	RÉSISTANCE THERMIQUE m ² .K/W	CODE EAN	CONDITIONNEMENT DE VENTE			DÉLAI INDICATIF du produit	UNITÉ DE FACTURATION
							Panneaux/colis	m ³ /colis	m ² /colis		
150373	100	BD	600	1200	3,10	3334160453169	6	0,43	4,32	J+5	m ³
151518	120				3,75	3334160454395	5	0,43	3,60	(*)	m ³

U. TH32

Panneau en polystyrène à bords droits pour isolation des sous-faces de vide sanitaire non accessible en logement individuel **λ32**

HAUTES PERFORMANCES THERMIQUES



CODE PRODUIT	ÉPAISSEUR (mm)	BORDS	LARGEUR (mm)	LONGUEUR (mm)	RÉSISTANCE THERMIQUE m ² .K/W	CODE EAN	CONDITIONNEMENT DE VENTE			DÉLAI INDICATIF du produit	UNITÉ DE FACTURATION
							Panneaux/colis	m ³ /colis	m ² /colis		
150374	100	BD	600	1200	3,10	3334160453183	6	0,43	4,32	(*)	m ³

D'autres épaisseurs possibles, se reporter à la fiche produit ou sur consultation

Définition des bords
BD : Bords Droits

(*) Délai à préciser à la commande

Isolation des façades

Unimat Façade BD

Panneau en polystyrène pour isolation par l'extérieur λ 38

(S₄)

Classe E

CODE PRODUIT	ÉPAISSEUR (mm)	BORDS	LARGEUR (mm)	LONGUEUR (mm)	RÉSISTANCE THERMIQUE m ² .K/W	CODE EAN	CONDITIONNEMENT DE VENTE			DÉLAI INDICATIF du produit	UNITÉ DE FACTURATION
							Panneaux/colis	m ³ /colis	m ² /colis		
99327	20				0,50	3334160308797	25	0,36	18	J+4	m ³
NOUVEAU 99330	30				0,75	3334160308803	16	0,35	11,52	(*)	m ³
99332	40				1,05	3334160308810	12	0,35	8,64	J+4	m ³
99335	50				1,30	3334160308827	10	0,36	7,2	(*)	m ³
99337	60				1,55	3334160308834	8	0,35	5,76	J+4	m ³
NOUVEAU 99339	70				1,85	3334160308841	7	0,35	5,04	(*)	m ³
99340	80				2,10	3334160308858	6	0,35	4,32	J+4	m ³
NOUVEAU 99348	90				2,35	3334160308865	5	0,32	3,60	(*)	m ³
99350	100				2,60	3334160308872	5	0,36	3,60	J+4	m ³
NOUVEAU 99357	110	BD	600	1200	2,90	3334160312213	4	0,32	2,88	(*)	m ³
99358	120				3,15	3334160308896	4	0,35	2,88	J+4	m ³
NOUVEAU 99360	130				3,40	3334160308902	3	0,28	2,16	(*)	m ³
99362	140				3,70	3334160308919	3	0,30	2,16	J+2	m ³
99364	150				3,95	3334160308926	3	0,32	2,16	J+4	m ³
99365	160				4,20	3334160308933	3	0,35	2,16	J+2	m ³
NOUVEAU 99367	170				4,45	3334160308940	3	0,37	2,16	(*)	m ³
99368	180				4,75	3334160308957	3	0,39	2,16	J+2	m ³
99370	200				5,25	3334160308971	3	0,43	2,16	J+2	m ³
99375	220				5,80	3334160308995	2	0,32	1,44	(*)	m ³

Isolants

D'autres épaisseurs possibles, se reporter à la fiche produit ou sur consultation

Définition des bords
BD : Bords Droits

(*) Délai à préciser à la commande

Isolation des façades

Unimat Façade Ultra BD

Panneau en polystyrène pour isolation par l'extérieur λ 31

HAUTES PERFORMANCES
THERMIQUES



(S₄)



Classe E

CODE PRODUIT	EPAISSEUR (mm)	BORDS	LARGEUR (mm)	LONGUEUR (mm)	RÉSISTANCE THERMIQUE m ² .K / W	CODE EAN	CONDITIONNEMENT DE VENTE			DÉLAI INDICATIF du produit	UNITÉ DE FACTURATION
							Panneaux/colis	m ³ /colis	m ² /colis		
100372	20	BD	600	1200	0,60	3334160352196	25	0,36	18,00	J+10	m ³
NOUVEAU 100373	30				0,95	3334160352202	16	0,35	11,52	(*)	m ³
100375	40				1,25	3334160352219	12	0,35	8,64	(*)	m ³
100376	50				1,60	3334160352226	10	0,36	7,20	(*)	m ³
100377	60				1,90	3334160352233	8	0,35	5,76	(*)	m ³
NOUVEAU 100379	70				2,25	3334160352240	7	0,35	5,76	(*)	m ³
100380	80				2,55	3334160352257	6	0,35	4,32	(*)	m ³
NOUVEAU 100382	90				2,90	3334160352264	5	0,32	3,60	(*)	m ³
100383	100				3,20	3334160352271	5	0,36	3,60	J+4	m ³
NOUVEAU 100384	110				3,50	3334160352288	4	0,32	2,88	(*)	m ³
100385	120				3,85	3334160352295	4	0,35	2,88	J+2	m ³
100389	140				4,50	3334160352318	3	0,30	2,16	J+2	m ³
100390	150				4,80	3334160352325	3	0,32	2,16	(*)	m ³
100391	160				5,15	3334160352332	3	0,35	2,16	J+2	m ³
NOUVEAU 100392	170				5,45	3334160352349	3	0,28	2,16	(*)	m ³
100393	180				5,80	3334160352356	3	0,39	2,16	J+4	m ³
NOUVEAU 100394	190				6,10	3334160352363	3	0,37	2,16	(*)	m ³
100395	200				6,45	3334160352370	3	0,43	2,16	J+2	m ³
NOUVEAU 100396	210				6,75	3334160352387	2	0,30	1,44	(*)	m ³
100397	220	7,05	3334160352394	2	0,31	1,44	(*)	m ³			

D'autres épaisseurs possibles, se reporter à la fiche produit ou sur consultation

Définition des bords
BD : Bords Droits

(*) Délai à préciser à la commande

Isolation des façades

Unimat Façade Ultra Opti

NOUVEAU⁽¹⁾

Panneau en polystyrène pour isolation par l'extérieur $\lambda 32$

(S₄)

Classe E

CODE PRODUIT	EPAISSEUR (mm)	BORDS	LARGEUR (mm)	LONGUEUR (mm)	RÉSISTANCE THERMIQUE m ² .K/W	CODE EAN	CONDITIONNEMENT DE VENTE			DÉLAI INDICATIF du produit	UNITÉ DE FACTURATION
							Panneaux/colis	m ³ /colis	m ² /colis		
319430	80	BD	600	1200	2,50	3334160529833	6	0,35	4,32	(*)	m ³
319431	100				5	0,36	3,60	J+4	m ³		
319434	120				4	0,35	2,88	J+2	m ³		
319455	141				3	0,30	2,16	(*)	m ³		
319464	150				3	0,32	2,16	(*)	m ³		
319465	160				3	0,35	2,16	J+2	m ³		
319466	180				3	0,39	2,16	J+4	m ³		
319467	200				3	0,43	2,16	J+2	m ³		

(1) : lancement courant 2026

Bande coupe-feu Recoat+

NOUVEAU

Bande de laine de roche à bords droits de protection incendie en ITE $\lambda 35$



Classe A1

CODE PRODUIT	EPAISSEUR (mm)	BORDS	LARGEUR (mm)	LONGUEUR (mm)	RÉSISTANCE THERMIQUE m ² .K/W	CODE EAN	CONDITIONNEMENT DE VENTE		DÉLAI INDICATIF du produit	UNITÉ DE FACTURATION
							Bandes/Palette	m ³ /palette		
4095452	120	BD	200	1200	3,40	5600913731159	Lot de 54 bandes = 64,8 ml	1,65	J+5 (*)	m ³
4095453	140				Lot de 48 bandes = 57,6 ml	1,65	J+5 (*)	m ³		
4095454	160				Lot de 42 bandes = 50,4 ml	1,65	J+5 (*)	m ³		
4095455	180				Lot de 36 bandes = 43,2 ml	1,65	J+5 (*)	m ³		
4095456	200				Lot de 30 bandes = 36 ml	1,65	J+5 (*)	m ³		

J+5 (*) : sur consultation selon la quantité.

Unimat Soubassement

Panneau en polystyrène à bords droits et face lisse pour isolation des soubassements $\lambda 34$



Classe E

CODE PRODUIT	EPAISSEUR (mm)	BORDS	LARGEUR (mm)	LONGUEUR (mm)	RÉSISTANCE THERMIQUE m ² .K/W	CODE EAN	CONDITIONNEMENT DE VENTE			DÉLAI INDICATIF du produit	UNITÉ DE FACTURATION
							Panneaux/colis	m ³ /colis	m ² /colis		
100097	60	BD	600	1200	1,75	3334160339746	10	0,43	7,20	(*)	m ³
100098	80				7	0,40	5,04	(*)	m ³		
100099	100				6	0,43	4,32	(*)	m ³		
100100	120				5	0,43	3,60	(*)	m ³		
100101	140				4	0,40	2,88	(*)	m ³		
100103	180				3	0,39	2,16	(*)	m ³		

D'autres épaisseurs possibles, se reporter à la fiche produit ou sur consultation

Définition des bords
BD : Bords Droits

(*) Délai à préciser à la commande

Applications particulières

Sipror

Panneau en polystyrène pour réservation, décoration et calage



CODE PRODUIT	ÉPAISSEUR (mm)	BORDS	LARGEUR (mm)	LONGUEUR (mm)	CODE EAN	CONDITIONNEMENT DE VENTE			DÉLAI INDICATIF du produit	UNITÉ DE FACTURATION
						Panneaux/colis	m ³ /colis	m ² /colis		
96249	20	BD	1200	2500	3334160001902	30	1,80	90	J+2	m ³
96247	40				3334160001926	15	1,80	45	J+4	m ³
96246	50				3334160001933	12	1,80	36	J+4	m ³
96243	80				3334160001964	7	1,68	21	(*)	m ³
96254	100				3334160001971	6	1,80	18	J+2	m ³
96255	150				3334160010485	4	1,80	12,00	J+4	m ³
96275	200				3334160010492	3	1,80	9	J+2	m ³

(*) Délai à préciser à la commande

Unimat PSE de classe pour applications diverses

Panneau en polystyrène expansé utilisé pour des applications comme la réservation, le coffrage, le bricolage, le calage, l'emballage... (ne convient ni pour des applications thermiques, ni pour des applications de génie civil ou de remblayage)

PRODUIT	DENSITÉ NOMINALE (kg/m ³)	ÉPAISSEUR* (mm)	LARGEUR* (mm)	LONGUEUR* (mm)	CONDITIONNEMENT
Unimat B	10	Sous multiples de 1200	1200	3000	Colis pour épaisseur ≤ 300 mm A l'unité pour épaisseur > 300 mm
Unimat B IGN	10				
Unimat C	13				
Unimat C IGN	13				
Unimat D	15				
Unimat D IGN	15				
Unimat E	19				
Unimat E IGN	19				
Unimat F	24				
Unimat F IGN	24				
Unimat G	29				

* Différents formats possibles, sur consultation et suivant quantité
Disponibilité selon minimum et multiple de fabrication

Applications particulières

Unimat TP ⁽¹⁾

Panneau ou bloc de polystyrène expansé utilisé pour du remblayage allégé utilisé sur du sol compressible ou instable ou pour diminuer les surcharges permanentes des ouvrages de génie civil, suivant la norme EN14933

BLOCS ENTIERS SORTIE MOULAGE, ASPECT BRUT				
PRODUIT	EPAISSEUR (mm)	LARGEUR (mm)	LONGUEUR (mm)	CONDITIONNEMENT
Unimat TP 70	1230 à 2000 (en fonction du site de fabrication)	1240	3400 à 6000 (en fonction du site de fabrication)	En blocs entiers, non découpés
Unimat TP 90				
Unimat TP 100				
Unimat TP 120				
Unimat TP 150				
Unimat TP 200				
PANNEAUX DÉCOUPÉS ⁽²⁾				
Unimat TP 70	100 200 300 400 600	1200 pour épaisseur ≤ 300mm	3000	Colis pour épaisseur ≤ 300 mm A l'unité pour épaisseur > 300 mm
Unimat TP 90				
Unimat TP 100		1240 pour épaisseur > 300mm		
Unimat TP 120				
Unimat TP 150				
Unimat TP 200				

(1) L'Unimat TP70 est utilisable uniquement en application paysagère, à déterminer suivant les charges. En application routière, le produit doit être déterminé par un bureau d'étude.

(2) Autres formats et performance feu Euroclasse E possibles, sur consultation et suivant quantité. Disponibilité selon minimum et multiple de fabrication

Retrouvez
toutes nos fiches
produits sur www.siniat.fr

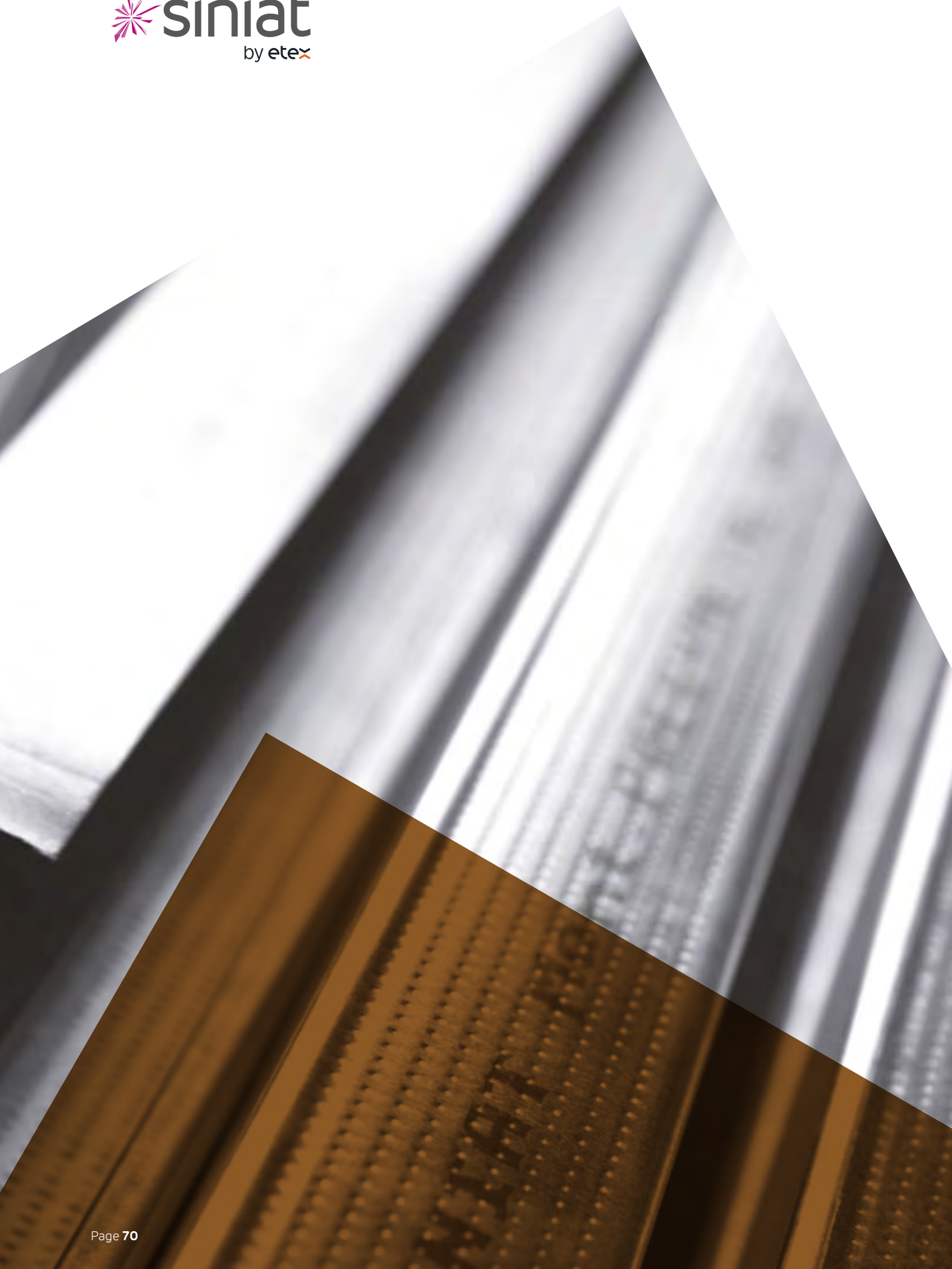

Profilés métal

Montants

Prégymétal page 72
M36-40
M48-35 - M48-50
M62-35
M62-35 Xtra
M70-35 - M70-50
M84-35
M90-35 - M90-50
M100-50

VivaPure page 74
M48-35

Cornière

Prégymétal page 74
24-32

Rails

Prégymétal page 75
Contre-cloison
R36 - R48 - R62 - R70
R84 - R90 - R100

VivaPure page 75
R48

Fourrures

S47 (Prégymétal)
Prégy mob
Resilient bar
CD60

page 75

Systèmes

Wab page 76
Montant Wab 48-35
Montant Wab 62-35
Montant Wab 70-35
Montant Wab 90-35
Montant Wab 150-50
Fourrure Wab S47

Ultra wab page 76
Montant Ultra Wab 48-35
Montant Ultra Wab 70-35
Fourrure Ultra Wab S47-17
Rail Ultra Wab 48-30
Rail Ultra Wab 70-30
Cornière Ultra Wab 50-50

Prégymétal Industrie page 77
Montant 125-50
Montant 150-50
Rail 125-40
Rail 150-40

Plafonds grande portée page 77
Rail 2Plus







Promat

Les Profilés **Siniat** Prégymétal sont compatibles avec les plaques **Promat**.
Se référer aux procès-verbaux de résistance au feu Promat.

Montants

Montants Prégymétal - Conditionnement par palette
Longueur catalogue commandable au paquet





CONFORMES
EN 14195

CODE PRODUIT	VISUEL	TYPE	CODE EAN	CONDITIONNEMENT DE VENTE	POIDS INDICATIF (kg)	DÉLAI INDICATIF du produit	UNITÉ DE FACTURATION	GRUPE
96308		 Montant 36-40/6	3334160286941	Palette de 40 paquets de 10 barres de 2,60 m = 1040 m - 400 u	609	J+4	hm	1
313875			3334160522353	Palette de 40 paquets de 10 barres de 3 m = 1200 m - 400 u	702	J+4	hm	1
96660		 Montant 48-35/6	3334160286330	Palette de 60 paquets de 10 barres de 2,50 m = 1500 m - 600 u	853	J+2	hm	0
96658			3334160286378	Palette de 60 paquets de 10 barres de 2,60 m = 1560 m - 600 u	886	J+2	hm	0
96726			3334160286385	Palette de 60 paquets de 10 barres de 2,70 m = 1620 m - 600 u	920	J+2	hm	0
96649			3334160286392	Palette de 60 paquets de 10 barres de 2,80 m = 1680 m - 600 u	954	J+2	hm	0
96656			3334160286408	Palette de 60 paquets de 10 barres de 3 m = 1800m - 600 u	1021	J+2	hm	0
96662			3334160286415	Palette de 60 paquets de 10 barres de 3,20 m = 1920 m - 600 u	1088	J+2	hm	0
96748			3334160286439	Palette de 60 paquets de 10 barres de 3,40 m = 2040 m - 600 u	1155	J+4	hm	0
96653			3334160286453	Palette de 60 paquets de 10 barres de 3,60 m = 2160 m - 600 u	1227	J+2	hm	0
96651			3334160286507	Palette de 60 paquets de 10 barres de 4 m = 2400 m - 600 u	1361	J+2	hm	0
97814				 Montant 48-50/6	3334160286583	Palette de 40 paquets de 10 barres de 3 m = 1200 m - 400 u	869	J+4
97237	3334160286606	Palette de 40 paquets de 10 barres de 3,60 m = 1440 m - 400 u			1045	J+4	hm	1

Montants

Montants Prégymétal - Conditionnement par palette
Longueur catalogue commandable au paquet

CONFORMES
EN 14195

CODE PRODUIT	VISUEL	TYPE	CODE EAN	CONDITIONNEMENT DE VENTE	POIDS INDICATIF (kg)	DÉLAI INDICATIF du produit	UNITÉ DE FACTURATION	GRUPE
97101		 Montant 62-35/6	3334160286644	Palette de 42 paquets de 10 barres de 2,60 m = 1092 m - 420 u	722	J+4	hm	1
97097			3334160286668	Palette de 42 paquets de 10 barres de 2,80 m = 1176 m - 420 u	776	J+4	hm	1
97261			3334160286675	Palette de 42 paquets de 10 barres de 3 m = 1260 m - 420 u	831	J+2	hm	1
96995			3334160286699	Palette de 42 paquets de 10 barres de 3,20 m = 1344 m - 420 u	890	J+2	hm	1
97240			3334160286736	Palette de 42 paquets de 10 barres de 3,60 m = 1512 m - 420 u	999	J+2	hm	1
97249			3334160286767	Palette de 42 paquets de 10 barres de 4 m = 1680 m - 420 u	1108	J+2	hm	1
99843		Montant 62-35/5 Xtra (**)	3334160326883	Palette de 42 paquets de 10 barres de 3 m = 1260 m - 420 u	734	(*)	hm	1
96327		 Montant 70-35/6	3334160286811	Palette de 42 paquets de 10 barres de 2,50 m = 1050 m - 420 u	720	J+4	hm	1
96266			3334160286828	Palette de 42 paquets de 10 barres de 2,60 m = 1092 m - 420 u	748	J+4	hm	1
96259			3334160286842	Palette de 42 paquets de 10 barres de 2,80 m = 1176 m - 420 u	805	J+4	hm	1
96329			3334160286859	Palette de 42 paquets de 10 barres de 3 m = 1260 m - 420 u	861	J+2	hm	1
96326			3334160286897	Palette de 42 paquets de 10 barres de 3,60 m = 1512 m - 420 u	1035	J+2	hm	1
96323			3334160286903	Palette de 42 paquets de 10 barres de 4 m = 1680 m - 420 u	1148	J+2	hm	1

Profiliés

(**) Produits suivis dans le cadre des Avis Techniques











(*) Délai à préciser à la commande

Retrouvez
toutes nos fiches
produits sur www.siniat.fr

Montants

Montants Prégymétal - Conditionnement par palette
Longueur catalogue commandable au paquet

CONFORMES
EN 14195



CODE PRODUIT	VISUEL	TYPE	CODE EAN	CONDITIONNEMENT DE VENTE	POIDS INDICATIF (kg)	DÉLAI INDICATIF du produit	UNITÉ DE FACTURATION	GRUPE
96535		 Montant 70-50/6	3334160309619	Palette de 16 paquets de 10 barres de 4 m = 640 m - 160 u	541	J+4	hm	1
98843		 Montant 84-35/6	3334160287108	Palette de 36 paquets de 10 barres de 3,60 m = 1296 m - 360 u	987	J+4	hm	1
96384		 Montant 90-35/6	3334160287207	Palette de 30 paquets de 10 barres de 2,60 m = 780 m - 300 u	611	J+4	hm	1
96377			3334160287252	Palette de 30 paquets de 10 barres de 3 m = 900 m - 300 u	703	J+2	hm	1
96356			3334160287320	Palette de 30 paquets de 10 barres de 4 m = 1200 m - 300 u	938	J+2	hm	1
96353			3334160287375	Palette de 30 paquets de 10 barres de 6 m = 1800 m - 300 u	1402	J+4	hm	1
96544		 Montant 90-50/6	3334160309657	Palette de 16 paquets de 10 barres de 6 m = 960 m - 160 u	902	(*)	hm	1
105361		 Montant 100-50/6	3334160314095	Palette de 16 paquets de 10 barres de 3,00 m = 480 m - 160 u	476	J+4	hm	1
96531			3334160309688	Palette de 16 paquets de 10 barres de 6 m = 960 m - 160 u	944	J+2	hm	1

Montant VivaPure

NOUVEAU

Montants fabriqués avec un acier bas carbone obtenu par four électrique
Conditionnement par palette - Longueur catalogue commandable au paquet



CONFORMES
EN 14195

CODE PRODUIT	VISUEL	TYPE	CODE EAN	CONDITIONNEMENT DE VENTE	POIDS INDICATIF (kg)	DÉLAI INDICATIF du produit	UNITÉ DE FACTURATION	GRUPE
318761		 Montant 48-35/6	3334160529437	Palette de 36 paquets de 10 barres de 3 m = 1080 m - 360 u	559	(*)	hm	1

Cornière

Cornière Prégymétal - Z275 - Conditionnement par palette
Longueur catalogue commandable au paquet

CONFORMES
EN 14195

CODE PRODUIT	VISUEL	TYPE	CODE EAN	CONDITIONNEMENT DE VENTE	POIDS INDICATIF (kg)	DÉLAI INDICATIF du produit	UNITÉ DE FACTURATION	GRUPE
100161		 Cornière 24-32/5,4	3334160341480	Palette de 49 paquets de 10 barres de 3 m = 1470 m - 490 u	354	J+2	hm	1

(*) Délai à préciser à la commande

Rails

Rails Prégymétal - Z275 - Conditionnement par palette Longueur catalogue commandable au paquet

CONFORMES
EN 14195

CODE PRODUIT	VISUEL	TYPE	CODE EAN	CONDITIONNEMENT DE VENTE	POIDS INDICATIF (kg)	DÉLAI INDICATIF du produit	UNITÉ DE FACTURATION	GROUPE
102975		NF Rail contre cloison (aile de 28)	3334160366582	Palette de 30 paquets de 10 barres de 3 m = 900 m - 300 u	240	J+2	hm	1
96310		NF Rail 36-30/5,4	3334160287528	Palette de 64 paquets de 10 barres de 3 m = 1920 m - 640 u	738	J+4	hm	0
96515		NF Rail 48-30/5,4	3334160287542	Palette de 72 paquets de 10 barres de 3 m = 2160 m - 720 u	929	J+2	hm	1
97003		NF Rail 62-30/5,4	3334160287559	Palette de 40 paquets de 10 barres de 3 m = 1200 m - 400 u	604	J+2	hm	1
96511		NF Rail 70-30/5,4	3334160287573	Palette de 40 paquets de 10 barres de 3 m = 1200 m - 400 u	639	J+2	hm	1
98505		NF Rail 84-30/5,4	3334160287580	Palette de 40 paquets de 10 barres de 3 m = 1200 m - 400 u	710	(*)	hm	1
96510		NF Rail 90-30/5,4	3334160287597	Palette de 32 paquets de 10 barres de 3 m = 960 m - 320 u	595	J+2	hm	1
96513		NF Rail 100-30/5,4	3334160287603	Palette de 32 paquets de 10 barres de 3 m = 960 m - 320 u	640	J+4	hm	1

Profiliés

Rail VivaPure

NOUVEAU

Rails fabriqués avec un acier bas carbone obtenu par four électrique Conditionnement par palette - Longueur catalogue commandable au paquet

CONFORMES
EN 14195

CODE PRODUIT	VISUEL	TYPE	CODE EAN	CONDITIONNEMENT DE VENTE	POIDS INDICATIF (kg)	DÉLAI INDICATIF du produit	UNITÉ DE FACTURATION	GROUPE
318760		NF Rail 48-30/5,4	3334160529390	Palette de 40 paquets de 10 barres de 3 m = 1200 m - 400 u	544	(*)	hm	1

Fourrures

Fourrures - Conditionnement par palette Longueur catalogue commandable au paquet

CONFORMES
EN 14195

CODE PRODUIT	VISUEL	TYPE	CODE EAN	CONDITIONNEMENT DE VENTE	POIDS INDICATIF (kg)	DÉLAI INDICATIF du produit	UNITÉ DE FACTURATION	GROUPE
97629		NF Fourrure S47/6	3334160284848	Palette de 48 paquets de 10 barres de 2,70 m = 1296 m - 480 u	567	J+4	hm	0
96333		NF Fourrure S47/6 clipsable exclusivement sur accessoires PRÉGYMÉTAL	3334160284862	Palette de 48 paquets de 10 barres de 3 m = 1440 m - 480 u	629	J+2	hm	0
128070			3334160422288	Palette de 48 paquets de 10 barres de 5,30 m = 2544m - 480 u	1100	J+2	hm	0
106295		Fourrure PREGY MOB 79-25/5,5 pour ossature bois (**)	3334160311216	Palette de 20 paquets de 10 barres de 3 m = 600 m - 200 u	312	J+4	hm	1
4041912		Resilient bar 74-17/5,5 pour ossature bois (**)	5026003083890	Palette de 30 paquets de 10 barres de 3 m = 900 m - 300 u	320	J+4(*)	hm	1
167390		Fourrure CD60-27/6	3334160476229	Palette de 15 paquets de 12 barres de 3 m = 540 m - 180 u	308	J+4	hm	1

(**) Produits suivis dans le cadre des Avis Techniques

J+4(*) : sur consultation selon la quantité







(*) Délai à préciser à la commande

Systèmes

Système Wab - Anti corrosion 200h - Conditionnement par palette Longueur catalogue commandable au paquet

CODE PRODUIT	VISUEL	TYPE	CODE EAN	CONDITIONNEMENT DE VENTE	POIDS INDICATIF (kg)	DÉLAI INDICATIF du produit	UNITÉ DE FACTURATION	
98365		NF Montant WAB 48-35/6,2	3334160347871	Palette de 18 paquets de 10 barres de 3 m = 540 m - 180 u	325	J+2	hm	WAB
99416			3334160347888	Palette de 18 paquets de 10 barres de 4 m = 720 m - 180 u	433	J+4	hm	WAB
160140		NF Montant WAB 62-35/6,2	3334160466411	Palette de 18 paquets de 10 barres de 4 m = 720 m - 180 u	478	J+2	hm	WAB
98556		NF Montant WAB 70-35/6,2	3334160311605	Palette de 18 paquets de 10 barres de 4 m = 720 m - 180 u	524	J+4	hm	WAB
123717		NF Montant WAB 90-35/6,2	3334160414702	Palette de 18 paquets de 10 barres de 4 m = 720 m - 180 u	594	J+4	hm	WAB
123734		NF Montant WAB 150-50/6,2	3334160414788	Palette de 28 paquets de 4 barres de 6 m = 672 m - 112 u	854	(*)	hm	WAB
98455		NF Fourrure WAB S47/6,2	3334160347895	Palette de 24 paquets de 10 barres de 3 m = 720 m - 240 u	331	J+2	hm	WAB
98837				3334160347901	Palette de 24 paquets de 10 barres de 5,25 m = 1260 m - 240 u	578	J+4	hm

Système Ultra Wab - Anti corrosion 500h - Conditionnement par palette Longueur catalogue commandable au paquet

CODE PRODUIT	VISUEL	TYPE	CODE EAN	CONDITIONNEMENT DE VENTE	POIDS INDICATIF (kg)	DÉLAI INDICATIF du produit	UNITÉ DE FACTURATION	
99532		Montant Ultra WAB 48-35 (**)	3334160337506	Palette de 18 paquets de 10 barres de 3 m = 540 m - 180 u	325	J+4 (*)	hm	WAB
295472		Montant Ultra WAB 70-35 (**)	3334160497095	Palette de 18 paquets de 10 barres de 4 m = 720 m - 180 u	524	J+4 (*)	hm	WAB
99490		Fourrure Ultra WAB S47-17 (**)	3334160337490	Palette de 24 paquets de 10 barres de 3 m = 720 m - 240 u	317	J+4 (*)	hm	WAB
100024		Rail Ultra WAB 48-30 (**)	3334160337513	Palette de 16 paquets de 10 barres de 3 m = 480 m - 160 u	237	J+4 (*)	hm	WAB
295476		Rail Ultra WAB 70-30 (**)	3334160337698	Palette de 16 paquets de 10 barres de 3 m = 480 m - 160 u	280	(*)	hm	WAB
281967		Cornière Ultra WAB 50-50	3334160489786	Palette de 29 paquets de 10 barres de 2,50 m = 725 m - 290 u	350	(*)	hm	WAB

(**) Produits suivis dans le cadre des Avis Techniques







J+4(*) : sur consultation selon la quantité

(*) Délai à préciser à la commande

Systèmes

Système Prégymétal industrie - Conditionnement par palette

Longueur catalogue commandable au paquet

CODE PRODUIT	VISUEL	TYPE	CODE EAN	CONDITIONNEMENT DE VENTE	POIDS INDICATIF (kg)	DÉLAI INDICATIF du produit	UNITÉ DE FACTURATION
162816		Montant 125-50/6 (**)	3334160469221	Palette de 32 paquets de 4 barres de 3 m = 384 m - 128 u	428	J+4	hm
128233			3334160422455	Palette de 32 paquets de 4 barres de 6 m = 768 m - 128 u	844	J+2	hm
128999		Montant 150-50/6 (**)	3334160423186	Palette de 28 paquets de 4 barres de 3 m = 336 m - 112 u	415,5	J+4	hm
97763			3334160324490	Palette de 28 paquets de 4 barres de 6 m = 672 m - 112 u	827	J+2	hm
129498		Rail 125-40/5,4(**)	3334160423520	Palette de 32 paquets de 4 barres de 4 m = 512 m - 128 u	438	J+4	hm
120493		Rail 150-40/5,4 (**)	3334160412470	Palette de 28 paquets de 4 barres de 4 m = 448 m - 112 u	447	J+4	hm

PRÉGYMÉTAL INDUSTRIE

Profils

(**) Produits suivis dans le cadre des Avis Techniques

Plafonds Prégymétal "grande portée" - Conditionnement par palette

Longueur catalogue commandable au paquet

CODE PRODUIT	VISUEL	TYPE	CODE EAN	CONDITIONNEMENT DE VENTE	POIDS INDICATIF (kg)	DÉLAI INDICATIF du produit	UNITÉ DE FACTURATION
96405		Rail 2Plus acier 15/10	3334160122430	Palette de 24 paquets de 4 barres de 6 m = 576 m - 96 u	1200	J+2	hm

1

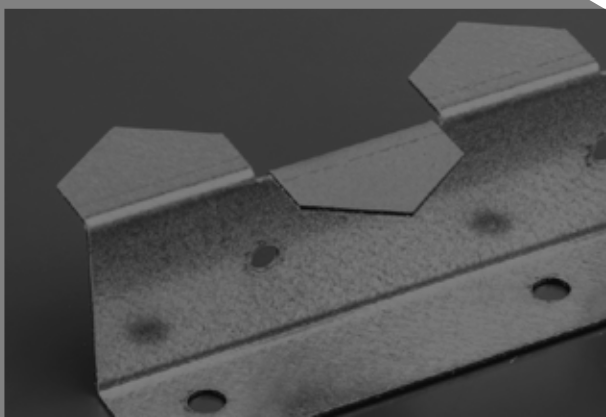
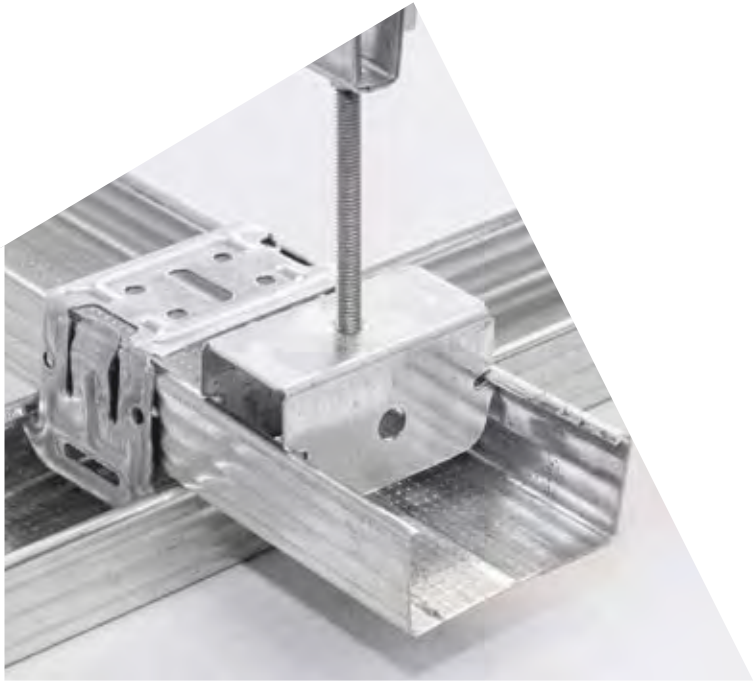

Accessoires

Suspentes

page 80

Accessoire de
raccordement Prégymétal
Eclisse
Suspentes Tapéfix
Suspentes Standard
Suspentes sur chant
Suspensions sous hourdis
Suspensions sous structure métallique
Accessoires pour ouvrages acoustiques
Piton de réhabilitation
Équerres de fixation

Accessoires de finition

page 83

Vis

page 83

Prégy TF 212 Ultra
Prégy RT 421
Prégy ROC
Prégy TT 221 - 500 h
Prégy TF 233

Accessoires systèmes

Locaux humides

page 85

Accessoires étanchéité
Accessoires Wab & Ultra Wab

Cloisons

page 86

Accessoires Prégylalite - BA50
Accessoires anti-effraction

Plafonds

page 86

Plafonds "Grande Portée"

Extérieur

page 87

Système Aquaboard
Systèmes Weather Defence® et Defentex®

Sinemax

page 87

Ouvrages Sinemax

Plafonds Createx

page 88

Accessoires système CD60

Accessoires divers

page 89

Accessoires pour
contre-cloisons
Prégymétal
Accessoires divers

Accessoires de décoration

page 89

Gamme Contour

Suspentes



Accessoire de raccordement Prégymétal

CODE PRODUIT	VISUEL	TYPE	CODE EAN	CONDITIONNEMENT DE VENTE	SURCONDITIONNEMENT PALETTE		DÉLAI INDICATIF du produit	UNITÉ DE FACTURATION
					Code produit / Conditionnement			
4045629		Raccord TECLIP pour liaison perpendiculaire de 2 Fourrures S47	3334160231170	Boîte de 50 pièces	4045631	162	J+2	Boîte







Eclisse

CODE PRODUIT	VISUEL	TYPE	CODE EAN	CONDITIONNEMENT DE VENTE	CONDITIONNEMENT PALETTE (D)	DÉLAI INDICATIF du produit	UNITÉ DE FACTURATION
4045630		ECLISTAR éclisse clipsable pour Fourrures S47	3334160317485	Boîte de 50 pièces	162	J+2	Boîte

Suspentes Tapéfix

CODE PRODUIT	VISUEL	TYPE	CODE EAN	CONDITIONNEMENT DE VENTE	CONDITIONNEMENT PALETTE (D)	DÉLAI INDICATIF du produit	UNITÉ DE FACTURATION
4045598		TAPÉFIX P11 (95mm) 8/10 pour Fourrures S47	3334160318383	Boîte de 100 pièces	372	J+2	Boîte
4045599		TAPÉFIX P21 (190mm) 8/10 pour Fourrures S47	3334160318420	Boîte de 100 pièces	280	J+2	Boîte
4045600		TAPÉFIX P31 (300 mm) 10/10 pour Fourrures S47	3334160318437	Boîte de 100 pièces	120	J+2	Boîte





Suspentes Standard

CODE PRODUIT	VISUEL	TYPE	CODE EAN	CONDITIONNEMENT DE VENTE	CONDITIONNEMENT PALETTE (D)	DÉLAI INDICATIF du produit	UNITÉ DE FACTURATION
4045021		Suspente P11 (95 mm) 8/10 pour Fourrures S47	3334160179991	Boîte de 100 pièces	540	J+2	Boîte
4045026		Suspente P21 (190 mm) 8/10 pour Fourrures S47	3334160180003	Boîte de 100 pièces	245	J+2	Boîte
4045028		Suspente P31 (300 mm) 10/10 pour Fourrures S47	3334160180096	Boîte de 100 pièces	126	J+2	Boîte
4045024		Suspente P41 (450 mm) 10/10 pour Fourrures S47	3334160318307	Boîte de 100 pièces	72	J+2	Boîte
4045031		Suspente P61 (630 mm) Fractionnable - 10/10 pour Fourrures S47	3334160318314	Boîte de 50 pièces	95	J+2	Boîte
4057429		Suspente Pivot 10/10 pour Fourrures S47	3334160420451	Boîte de 100 pièces	152	J+2	Boîte

(D) : Dépalettisable





Suspentes

Suspentes sur chant



CODE PRODUIT	VISUEL	TYPE	CODE EAN	CONDITIONNEMENT DE VENTE	CONDITIONNEMENT PALETTE (D)	DÉLAI INDICATIF du produit	UNITÉ DE FACTURATION
4090613		Suspente PM35 pour Montants 48-35, 62-35, 70-35, 90-35	3334160516062	Boîte de 100 pièces livrée avec 200 écrous Ø 6 mm	42	J+2	Boîte
4045118		Suspente sur Chant SC50 10/10 pour Montants 70-50, 90-50 et Rails 2Plus	3334160326098	Boîte de 100 pièces livrée avec 200 écrous Ø 6 mm	42	J+2	Boîte
4051582		Suspente sur Chant SC 2Plus 10/10 pour Montants 90-50 et Rails 2Plus	3334160401757	Boîte de 100 pièces	42	J+4 (*)	Boîte
4051281		Suspente articulée pour Montants à ailes de 50 et Rails 2Plus	3334160399665	Boîte de 50 pièces	42	J+4 (*)	Boîte



J+4 (*) : sur consultation selon la quantité.

Suspension sous hourdis

CODE PRODUIT	VISUEL	TYPE	CODE EAN	CONDITIONNEMENT DE VENTE	CONDITIONNEMENT PALETTE (D)	DÉLAI INDICATIF du produit	UNITÉ DE FACTURATION
4088976		Ensemble Pivot-Hourdis pour Fourrures S47 (pivot + tige fileté 100 mm + chev exp)	3334160508258	Boîte de 100 pièces	72	J+2	Boîte
4045138		Griffe Hourdis	3334160318321	Boîte de 100 pièces	75	J+2	Boîte
4045139		Suspente Hourdis pour Fourrures S47	3334160318345	Boîte de 100 pièces	75	J+2	Boîte
4057428		Suspente COBRA pour Fourrures S47 (Suspente P11 et vis fournis)	3334160420468	Boîte de 50 ensembles	105	J+2	Boîte

Suspension sous structure métallique





CODE PRODUIT	VISUEL	TYPE	CODE EAN	CONDITIONNEMENT DE VENTE	CONDITIONNEMENT PALETTE (D)	DÉLAI INDICATIF du produit	UNITÉ DE FACTURATION
4093728		Attache M6-3/7-90 charge maxi 90 kg pour Pivot SC35 et SC50	3334160517045	Boîte de 100 pièces	108	J+4	Boîte
4093861		Attache M6-8/13-90 charge maxi 90 kg pour Pivot SC35 et SC50	3334160516840	Boîte de 100 pièces	108	J+4	Boîte
4093862		Attache M6-0/18-120 charge maxi 120 kg pour Pivot SC35 et SC50	3334160516888	Boîte de 50 pièces	108	J+4	Boîte

CODE PRODUIT	VISUEL	TYPE	CODE EAN	CONDITIONNEMENT DE VENTE	SURCONDITIONNEMENT PALETTE Code produit / Conditionnement		DÉLAI INDICATIF du produit	UNITÉ DE FACTURATION
4041759		Clip 17	5026003003133	Boîte de 100 pièces	-	125	J+4	Boîte
4041760		Clip 27	5026003003140	Boîte de 100 pièces	-	125	J+4	Boîte

(D) : Dépalettisable

Suspentes

Accessoires pour ouvrages acoustiques



CODE PRODUIT	VISUEL	TYPE	CODE EAN	CONDITIONNEMENT DE VENTE	CONDITIONNEMENT PALETTE (D)	DÉLAI INDICATIF du produit	UNITÉ DE FACTURATION
4087086		Suspente Pivot Acoustique suspenste acoustique pour charge de 10 à 20 daN par suspenste	3334160501228	Boîte de 50 pièces	48	J+4 (*)	Boîte
4093863		PHONILIGHT suspenste acoustique pour charge de 15 à 25 daN par suspenste	3334160516918	Boîte de 50 pièces livrée avec 50 écrous Ø 6 mm	130	J+4 (*)	Boîte
4093722		PHONISSIMO suspenste acoustique pour charge de 30 à 50 daN par suspenste	3334160516949	Boîte de 50 pièces livrée avec 50 écrous Ø 6 mm	130	J+4 (*)	Boîte
4093729		PHONISTAR suspenste acoustique pour charge de 60 à 140 daN par suspenste	3334160517465	Boîte de 10 pièces	175	J+4 (*)	Boîte

J+4 (*) : sur consultation selon la quantité.

Piton de réhabilitation

CODE PRODUIT	VISUEL	TYPE	CODE EAN	CONDITIONNEMENT DE VENTE	CONDITIONNEMENT PALETTE (D)	DÉLAI INDICATIF du produit	UNITÉ DE FACTURATION
4093810		Piton de réhabilitation femelle	3334160517410	Boîte de 100 pièces	480	J+2	Boîte





Équerre de fixation

CODE PRODUIT	VISUEL	TYPE	CODE EAN	CONDITIONNEMENT DE VENTE	CONDITIONNEMENT PALETTE (D)	DÉLAI INDICATIF du produit	UNITÉ DE FACTURATION
4045029		Equerre de fixation pour Pivot SC35 et SC50	3334160318291	Boîte de 100 pièces	120	J+2	Boîte
4093721		Axe pour Equerre de fixation	3334160516833	Boîte de 100 pièces	250	J+2	Boîte

(D) : Dépalettisable

Accessoires de finition

Accessoires de finition

CODE PRODUIT	VISUEL	TYPE	CODE EAN	CONDITIONNEMENT DE VENTE	SURCONDITIONNEMENT PALETTE		DÉLAI INDICATIF du produit	UNITÉ DE FACTURATION	BANDES GROUPE
					Code produit / Conditionnement				
4079154		Bande pour joint largeur 52,5 mm	3334160485306	Carton de 10 rouleaux de 150 ml = 1500 ml	4079156	49	J+2	Carton	BANDES
4079161		Bande pour joint largeur 52,5 mm	3334160485337	Carton de 20 rouleaux de 23 ml = 460 ml	4079165	70	J+2	Carton	BANDES
4079227		Bande de renfort d'angle largeur 52 mm	3334160485405	Carton de 1 rouleau de 30 ml = 30 ml	4079229	450	J+2	Carton	BANDES
4045293		Cornière de renfort d'angle	3334160000363	Botte de 25 barres de 2,5 ml = 62,5 ml	-	160 bottes	J+2	ml	9
4045477		Baguette d'arrêt en plastique pour plaque de 12,5 mm	3334160022013	Botte de 10 barres de 2,5 ml = 25 ml	-	-	J+4	ml	15





CODE PRODUIT	VISUEL	TYPE	CODE EAN	CONDITIONNEMENT DE VENTE	CONDITIONNEMENT PALETTE (D)	DÉLAI INDICATIF du produit	UNITÉ DE FACTURATION	GROUPE
4093725		Profil de fractionnement largeur 63,5 mm	3334160517014	Carton de 1 rouleau de 75 ml = 75 ml	60 cartons	J+4	ml	15

Accessoires

VIS

Vis Prégy TF 212 Ultra

Vis TTPC - Autotaraudeuse - Tête trompette - Pointe clou - Vissage des plaques sur ossature métal (ép. < 0.75 mm) ou bois



CODE PRODUIT	VISUEL	TYPE	CODE EAN	CONDITIONNEMENT DE VENTE	CONDITIONNEMENT PALETTE (D)	DÉLAI INDICATIF du produit	UNITÉ DE FACTURATION	GROUPE
4045528		TF 212 x 25 mm Ultra	3334160327101	Boîte de 1 000 + embout	480	J+2	Boîte	VIS 25/35
4045529		TF 212 x 35 mm Ultra	3334160327118	Boîte de 1 000 + embout	240	J+2	Boîte	VIS 25/35
4045531		TF 212 x 45 mm Ultra	3334160327132	Boîte de 1 000 + embout	240	J+2	Boîte	VIS 25/35
4045533		TF 212 x 55 mm Ultra	3334160327149	Boîte de 500 + embout	240	J+2	Boîte	AUTRES VIS
4045535		TF 212 x 70 mm Ultra	3334160327156	Boîte de 500 + embout	240	J+2	Boîte	AUTRES VIS

(D) : Dépalettisable

Vis

Vis Prégry RT 421

Vis TRPF - Autoperceuse - Tête ronde - Pointe foret - Vissage métal sur métal (ép. ≤ 2,25 mm)





CODE PRODUIT	VISUEL	TYPE	CODE EAN	CONDITIONNEMENT DE VENTE	CONDITIONNEMENT PALETTE (D)	DÉLAI INDICATIF du produit	UNITÉ DE FACTURATION
4045015		RT 421 x 9,5 mm	3334160327125	Boîte de 500 + embout	1440	J+2	Boîte
4056469		RT 421 x 13 mm	3334160419547	Boîte de 1 000 + embout	480	J+2	Boîte
4078392		RT 421 x 25 mm	3334160483944	Boîte de 500 + embout	480	J+4	Boîte

GRUPE

AUTRES VIS

Vis Prégry Roc

Vis TCPC - Autotaraudeuse - Tête conique - Pointe clou - Filetage inversé - Vissage des plaques très haute dureté sur ossature métal (ép. ≤ 0,75 mm) ou bois

CODE PRODUIT	VISUEL	TYPE	CODE EAN	CONDITIONNEMENT DE VENTE	CONDITIONNEMENT PALETTE (D)	DÉLAI INDICATIF du produit	UNITÉ DE FACTURATION
4071319		Vis ROC x 25 mm	3334160469610	Boîte de 250 + embout	1440	J+2	Boîte
4078453		Vis ROC x 25 mm	3334160483982	Boîte de 1 000 + embout	480	J+2	Boîte
4051294		Vis ROC x 35 mm	3334160399801	Boîte de 1 000 + embout	240	J+4	Boîte
4051272		Vis ROC x 45 mm	3334160399610	Boîte de 500 + embout	240	J+4	Boîte

GRUPE

AUTRES VIS

Vis Prégry TT 221 - Anticorrosion 500 h

Vis TTPF - Autoperceuse - Tête trompette - Pointe foret - Vissage des plaques sur ossature métal d'épaisseur 0,75 mm à 2,25 mm

CODE PRODUIT	VISUEL	TYPE	CODE EAN	CONDITIONNEMENT DE VENTE	CONDITIONNEMENT PALETTE (D)	DÉLAI INDICATIF du produit	UNITÉ DE FACTURATION
4090611		TT 221 x 35 mm 500 h	3334160516024	Boîte de 1 000 + embout	240	J+4	Boîte

GRUPE

AUTRES VIS

Vis Prégry TF 233

Vis TTPC - Autotaraudeuse - Tête trompette - Pointe clou - Vissage plaque sur plaque

CODE PRODUIT	VISUEL	TYPE	CODE EAN	CONDITIONNEMENT DE VENTE	CONDITIONNEMENT PALETTE (D)	DÉLAI INDICATIF du produit	UNITÉ DE FACTURATION
4051267		TF 233 x 45 mm	3334160399566	Boîte de 500 + embout	240	J+4	Boîte

GRUPE



AUTRES VIS

(D) : Dépalettisable

Accessoires systèmes

Locaux humides



Accessoires étanchéité

CODE PRODUIT	VISUEL	TYPE	CODE EAN	CONDITIONNEMENT DE VENTE	SURCONDITIONNEMENT PALETTE		DÉLAI INDICATIF du produit	UNITÉ DE FACTURATION	GROUPE
					Code produit / Conditionnement				
4045641		Film polyéthylène largeur 32 cm	3334160250461	Rouleau de 100 m	-	80 rouleaux	J+2	Rouleau	15
4045715		Joint d'étanchéité 2 en 1 largeur 25 mm	3334160323943	Carton de 12 rouleaux de 20 ml = 240 ml	-	36 cartons	J+2	Carton	
4045580		Bande PRÉGYTANCHE largeur 10 cm	3334160004668	Rouleau de 50 ml	-	400 rouleaux	J+2	Rouleau	15

Accessoires Wab & Ultra Wab - Anticorrosion 500 h

Vis TTPC - Autotaraudeuse - Tête trompette - Pointe clou

CODE PRODUIT	VISUEL	TYPE	CODE EAN	CONDITIONNEMENT DE VENTE	CONDITIONNEMENT PALETTE (D)	DÉLAI INDICATIF du produit	UNITÉ DE FACTURATION	GROUPE
4078348		Vis PRÉGYWAB 500h x 45 mm	3334160483876	Boîte de 500 + embout	240	J+2	Boîte	15
4051271		Vis PRÉGYWAB 500h x 55 mm	3334160399597	Boîte de 500 + embout	240	J+2	Boîte	15
4065088		Tige filetée M6 ULTRA WAB classe 8,8	3334160338688	Botte de 10 pièces de 1 ml	100	J+4	ml	
4077867		Eclistar ULTRA WAB	3334160483654	Boîte de 50 pièces	162	J+4 (*)	Boîte	
4093727		Suspente pivot ULTRA WAB	3334160517038	Boîte de 100 pièces	162	J+4 (*)	Boîte	
4093724		Suspente SC35 ULTRA WAB	3334160516994	Boîte de 100 pièces	42	J+4 (*)	Boîte	
4093723		Equerre de fixation ULTRA WAB	3334160516963	Boîte de 100 pièces	120	J+4 (*)	Boîte	

CODE PRODUIT	VISUEL	TYPE	CODE EAN	CONDITIONNEMENT DE VENTE	SURCONDITIONNEMENT PALETTE		DÉLAI INDICATIF du produit	UNITÉ DE FACTURATION	GROUPE
					Code produit / Conditionnement				
4069909		Raccord Teclip ULTRA WAB	3334160464776	Boîte de 50 pièces	4069915	156	J+4 (*)	Boîte	
4045704		Bande PRÉGYWAB largeur 50 mm	3334160315429	Carton de 10 rouleaux de 90 ml = 900 ml	4088577	48 cartons	J+2	Carton	15
4045945		Cornière renfort angle PVC	3700507201784	Botte de 10 barres de 2,5 ml = 25 ml	-	-	J+7 (*)	Botte	





J+4 (*) - J+7 (*) : sur consultation selon la quantité.

Pour la gamme des enduits Prégy, se référer à la page 103

(D) : Dépalettisable



Accessoires systèmes Cloisons

Accessoires Prégylite - BA50

CODE PRODUIT	VISUEL	TYPE	CODE EAN	CONDITIONNEMENT DE VENTE	SURCONDITIONNEMENT PALETTE		DÉLAI INDICATIF du produit	UNITÉ DE FACTURATION	GROUPE
					Code produit / Conditionnement				
4045498		Rail 18 x 28 mm (aggloméré)	3334160004460	Botte de 40 barres de 2,03 ml = 81,20 ml	-	48 bottes	J+2	ml	PRÉGYFAYLITE
4045497		Semelle 24 x 48 mm (aggloméré)	3334160000103	Botte de 20 barres de 2,03 ml = 40,60 ml	-	42 bottes	J+2	ml	
4045496		Clavette 29 x 50 mm (bois)	3334160000110	Paquet de 25 unités	-	120 paquets	J+2	Paquet	
4045499		Potelet 29 x 40 mm (bois)	3334160000127	Botte de 20 barres de 2,60 ml = 52 ml	-	35 bottes	J+2	ml	
4045374		Rail plastique souple	3334160001049	Carton de 1 rouleau de 20,00 ml = 20 ml	-	250 cartons	J+2	ml	

Accessoires anti-effraction





Système compatible avec les cloisons Prégymétal distributives ou séparatives

CODE PRODUIT	VISUEL	TYPE	ÉPAIS. (mm)	LARG. (cm)	LONG. (cm)	CODE EAN	CONDITIONNEMENT DE VENTE	SURCONDITIONNEMENT PALETTE		DÉLAI INDICATIF du produit	UNITÉ DE FACTURATION
								Code produit / Conditionnement			
4082508		Bac SecurBlock®	0,60	90	260	3334160489854	Palette de 34 bacs de 2,34 m² = 79,56 m²	-	-	J+4 (*)	m²
4082509		Rallonge SecurBlock®	0,60	90	60	3334160489878	Palette de 34 rallonges de 0,54 m² = 18,36 m²	-	-	J+4 (*)	m²
4082550		Rail SecurBlock®	0,54	3	300	3334160489953	Paquet de 12 pièces	-	16	J+4 (*)	hm

J+4 (*) : sur consultation selon la quantité.

Accessoires systèmes Plafonds

Accessoires Prégymétal "grande portée"

CODE PRODUIT	VISUEL	TYPE	CODE EAN	CONDITIONNEMENT DE VENTE	CONDITIONNEMENT PALETTE (D)	DÉLAI INDICATIF du produit	UNITÉ DE FACTURATION
4057427		Attache 2Plus acier 6/10	3334160420475	Boîte de 50 pièces	35	J+2	Boîte
4045713		Eclisse 2Plus acier 12/10	3334160328818	Boîte de 24 pièces	48	J+2	Boîte
4093726		Suspente PMI	3334160517021	Boîte de 25 pièces	72	J+2	Boîte
4065088		Tige filetée M6 ULTRA WAB classe 8,8	3334160338688	Botte de 10 pièces de 1 ml	100	J+4	ml

(D) : Dépalettisable

Accessoires système Extérieur

Système Aquaboard

CODE PRODUIT	VISUEL	TYPE	CODE EAN	CONDITIONNEMENT DE VENTE	CONDITIONNEMENT PALETTE (D)	DÉLAI INDICATIF du produit	UNITÉ DE FACTURATION
4090611		TT 221 x 35 mm 500 h	33341605016024	Boîte de 1 000 + embout	240	J+4	Boîte

AUTRES GROUPE
VIS

CODE PRODUIT	VISUEL	TYPE	CODE EAN	CONDITIONNEMENT DE VENTE	SURCONDITIONNEMENT PALETTE Code produit / Conditionnement	DÉLAI INDICATIF du produit	UNITÉ DE FACTURATION
4052851		Bande à Joint Grillagée Aquaboard Largeur 100 mm	3334160404024	Carton de 10 rouleaux de 90 ml = 900 ml	- 15 cartons	J+4	Carton
4053348		Rail de Départ Aquaboard	3334160404109	Botte de 10 barres de 3,00 ml = 30 ml	- 200 bottes	J+4	ml
4053349		Profilé de Protection PVC Aquaboard	3334160404123	Botte de 50 barres de 2,00 ml = 100 ml	- 48 bottes	J+4	ml
4066016		Joint de Dilatation Horizontal Haut PVC Aquaboard	3334160450397	Botte de 10 barres de 2,50 m = 25 ml	- 50 bottes	J+4	ml
4066017		Joint de Dilatation Horizontal Bas PVC Aquaboard	3334160450427	Botte de 10 barres de 2,50 m = 25 ml	- 50 bottes	J+4	ml

Systèmes Weather Defence® et Defentex®

CODE PRODUIT	VISUEL	TYPE	CODE EAN	CONDITIONNEMENT DE VENTE	SURCONDITIONNEMENT PALETTE Code produit / Conditionnement	DÉLAI INDICATIF du produit	UNITÉ DE FACTURATION
4062716		Bande Adhésive Weather Defence Largeur 6 cm	3334160438074	Carton de 10 rouleaux de 30 ml = 300 ml	4062717 48 cartons	J+5	Carton
4084281		Bande Adhésive Weather Defence Largeur 10 cm	3334160495398	Carton de 6 rouleaux de 30 ml = 180 ml	4084282 48 cartons	J+5	Carton
4094085		Bande Adhésive DefenTape 5000 Largeur 6 cm	3334160523466	Carton de 10 rouleaux de 40 ml = 400 ml	4094141 60 cartons	J+5	Carton
4094142		Bande Adhésive DefenTape 5000 Largeur 10 cm	3334160523510	Carton de 6 rouleaux de 25 ml = 150 ml	4094143 60 cartons	J+5	Carton

Accessoires

Sinemax

Ouvrages Sinemax

CODE PRODUIT	VISUEL	TYPE	CODE EAN	CONDITIONNEMENT DE VENTE	SURCONDITIONNEMENT PALETTE Code produit / Conditionnement	DÉLAI INDICATIF du produit	UNITÉ DE FACTURATION
4062745		Liaison Sinemax® 180 mini	3334160438180	Boîte de 50 pièces	- 48	J+4 (*)	Boîte
4055646		Liaison Sinemax® 260 standard	3334160415051	Boîte de 50 pièces	- 24	J+4 (*)	Boîte
4055645		Liaison Sinemax® 330 médium	3334160415044	Boîte de 50 pièces	- 48	J+4 (*)	Boîte
4055647		Liaison Sinemax® 530 maxi	3334160415082	Boîte de 40 pièces	- 40	J+4 (*)	Boîte



J+4 (*) : sur consultation selon la quantité.



(D) : Dépalettisable

Arrêt à épuisement des stocks

Plafonds Createx

Accessoires système CD60

CODE PRODUIT	VISUEL	TYPE	CODE EAN	CONDITIONNEMENT DE VENTE	ONDITIONNEMENT PALETTE (D)	DÉLAI INDICATIF du produit	UNITÉ DE FACTURATION
4072928		Eclisse CD60 Raccordement fourrure CD60	3334160476267	Boite de 100	58	J+4 (*)	Boîte
4087038		Suspente Pivot CD60 Suspension fourrure CD60 - tige filetée	3334160501136	Boite de 50	252	J+4 (*)	Boîte
4072934		Suspente Ressort CD60 Suspension fourrure CD60 - tige lisse	3334160476359	Boite de 100	80	J+4 (*)	Boîte

CODE PRODUIT	VISUEL	TYPE	CODE EAN	CONDITIONNEMENT DE VENTE	SURCONDITIONNEMENT PALETTE <small>Code produit / Conditionnement</small>		DÉLAI INDICATIF du produit	UNITÉ DE FACTURATION
4072930		Cavalier CD60 Liaison perpendiculaire double ossature CD60	3334160476298	Boite de 100	4072931	80	J+4 (*)	Boîte
4072937		Support U CD60 60-75 Support Fourrure CD60 en mur et en plafond	3334160476397	Boite de 100	4072939	80	J+4 (*)	Boîte





J+4 (*) : sur consultation selon la quantité.

(D) : Dépalettisable

Retrouvez
toutes nos fiches
produits sur www.siniat.fr

Accessoires divers

Accessoires pour contre-cloisons Prégymétal



CODE PRODUIT	VISUEL	TYPE	CODE EAN	CONDITIONNEMENT DE VENTE	SURCONDITIONNEMENT PALETTE		DÉLAI INDICATIF du produit	UNITÉ DE FACTURATION	GROUPE
					Code produit / Conditionnement				
4070487		Appui ClipStar 100 Pour une épaisseur d'isolant de 75 à 100 mm	3334160466787	Boite de 50	4070492	60	J+2	Boîte	15
4071175		Appui ClipStar 120 Pour une épaisseur d'isolant de 100 à 120 mm	3334160469023	Boite de 50	4071176	60	J+2	Boîte	15
4070488		Appui ClipStar 140 Pour une épaisseur d'isolant de 120 à 140 mm	3334160466794	Boite de 50	4070493	60	J+2	Boîte	15
4070490		Appui ClipStar 180 (spécial réno) Pour une épaisseur d'isolant de 45 à 180 mm	3334160466817	Boite de 50	4070495	60	J+2	Boîte	15
4045254		Appui intermédiaire 150 Pour une épaisseur d'isolant de 65 à 150 mm	3334160001391	Boîte de 50	4045025	48	J+2	Boîte	15
4053656		Appui intermédiaire 200 Pour une épaisseur d'isolant de 65 à 210 mm	3334160410636	Boîte de 40	4053657	48	J+2	Boîte	15

Accessoires divers

CODE PRODUIT	VISUEL	TYPE	CODE EAN	CONDITIONNEMENT DE VENTE	SURCONDITIONNEMENT PALETTE		DÉLAI INDICATIF du produit	UNITÉ DE FACTURATION
					Code produit / Conditionnement			
4045582		Feuillard métallique 6/10 - larg. 10 cm	3334160117047	Rouleau de 20 ml	-	32	J+7	Rouleau

Accessoires de décoration

Gamme contour

CODE PRODUIT	VISUEL	TYPE	CODE EAN	CONDITIONNEMENT DE VENTE	SURCONDITIONNEMENT PALETTE		DÉLAI INDICATIF du produit	UNITÉ DE FACTURATION
					Code produit / Conditionnement			
4041844		Cornière Contour cintrée	5026003055865	Botte de 10 barres de 3 ml = 30 ml	-	-	J+7 (*)	Botte
4045945		Cornière renfort angle PVC	3700507201784	Botte de 10 barres de 2,5 ml = 25 ml	-	-	J+7 (*)	Botte

J+7 (*) : sur consultation selon la quantité.

(*) Délai à préciser à la commande



Plâtres

Manuels

Traditionnels

Plafer Gros
Plafer Tradi
Plafer Max 737
Plafer Max 857
Plafer Pro 900
Plafer Plus 903
Plafer Extra 901
Plafer Briqueteur

page 92

Allégés

Plafer Delta Court
Plafer Delta Long

page 93

Projetés

Plafer PPM 1
Plafer PPM Gold

page 93

Finition

Plafer PPM Tamisé

page 93

Technique

Étanchéité à l'air
R'FILTER

page 94

Produit complémentaire

Primaire régulateur de fond

page 94

Prestia

Plâtres de moulage

Prestia Classic
Prestia Sélecta
Prestia Normal

Plâtres de moulage Haute Dureté

Prestia Création
Prestia Expression

Plâtre pour moulage d'art

Prestia Modell

Plâtres de céramique

Prestia Millecast
Prestia Céram n°1

Application GRG

Prestia Profilia

Plâtre de Staff

Prestia Tradition

Plâtres dentaires

Prestia Dur n°1
Prestia Dental SP

page 95

Manuels

Plâtres manuels traditionnels

Conditionnement 25 kg

CODE PRODUIT	VISUEL	TYPE	CODE EAN	HOUSSE	CONDITIONNEMENT PALETTE DE (ND)	POIDS INDICATIF (kg)	DÉLAI INDICATIF du produit
295860		Plafer GROS	3334160497354		49 sacs de 25 kg	1245	J+2
95788		Plafer TRADI	3334160136635		48 sacs de 25 kg	1220	J+2
302460		Plafer MAX 737	3334160505226		50 sacs de 25 kg	1270	J+2
153601		Plafer MAX 857	3334160454845		50 sacs de 25 kg	1270	J+2
153604		Plafer PRO 900	3334160454852		50 sacs de 25 kg	1270	J+2
153603		Plafer PLUS 903	3334160456221		50 sacs de 25 kg	1270	J+2
163523		Plafer EXTRA 901	3334160467418		60 sacs de 25 kg	1520	J+2
302490		Plafer Briqueteur	3334160505240		50 sacs de 25 kg	1270	J+2

(ND) : Non Dépalettisable





Découvrez notre gamme
de plâtres traditionnels en 25 kg

Manuels

Plâtres manuels allégés



Conditionnement 33 kg

CODE PRODUIT	VISUEL	TYPE	CODE EAN	HOUSSE	CONDITIONNEMENT PALETTE DE (ND)	POIDS INDICATIF (kg)	DÉLAI INDICATIF du produit
167704		Plafer Delta Court	3334160476793		45 sacs de 33 kg	1505	J+2
AES 95808		Plafer Delta Long	3334160134501		40 sacs de 33 kg	1340	J+2

Projetés

Plâtres projetés

Conditionnement 33 kg

CODE PRODUIT	VISUEL	TYPE	CODE EAN	HOUSSE	CONDITIONNEMENT PALETTE DE (ND)	POIDS INDICATIF (kg)	DÉLAI INDICATIF du produit
AES 95823		Plafer PPM1	3334160134471		45 sacs de 33 kg	1505	J+2
95878		Plafer PPM Gold	3334160157388		40 sacs de 33 kg	1340	J+2

Finition

Plâtre de finition

Plâtre pour une finition tamisée pour tous les plâtres à projeter

CODE PRODUIT	VISUEL	TYPE	CODE EAN	HOUSSE	CONDITIONNEMENT PALETTE DE (D)	POIDS INDICATIF (kg)	DÉLAI INDICATIF du produit
95828		Plafer PPM tamisé	3334160255022		54 sacs de 25 kg	1370	(*)

(ND) : Non Dépalettisable

(D) : Dépalettisable

AES Arrêt à épuisement des stocks**(*)** Délai à préciser à la commande

Technique

Étanchéité à l'air

Membrane projetée d'étanchéité à l'air. Optimisation de l'étanchéité à l'air de l'enveloppe maçonnée

CODE PRODUIT	VISUEL	TYPE	CODE EAN	HOUSSE	CONDITIONNEMENT PALETTE DE (ND)	POIDS INDICATIF (kg)	DÉLAI INDICATIF du produit	UNITÉ DE FACTURATION
160658		R'Filter	3334160466916		25 sacs de 25 kg	645	J+2	Tonne

Produit complémentaire

Régulateur de fond

Spécial supports absorbants



CODE PRODUIT	VISUEL	TYPE	CODE EAN	CONDITIONNEMENT DE VENTE	POIDS INDICATIF (kg)	DÉLAI INDICATIF du produit	UNITÉ DE FACTURATION
97982		Primaire régulateur de fond	3334160112752	Bidon de 5 litres	5	J+4	Bidon

(ND) : Non Dépalettisable



Retrouvez
toutes nos fiches
produits sur www.siniat.fr

Prestia

Plâtres de moulage

CODE PRODUIT	VISUEL	TYPE	CODE EAN	HOUSSE	CONDITIONNEMENT PALETTE DE (D)	POIDS INDICATIF (kg)	DÉLAI INDICATIF du produit
98392		PRESTIA CLASSIC	3334160257033				(*)
307916		PRESTIA SELECTA	3334160510886		56 sacs de 25 kg	1420	(*)
99057		PRESTIA NORMAL	3334160294458				(*)



Plâtres de moulage Haute Dureté

CODE PRODUIT	VISUEL	TYPE	CODE EAN	HOUSSE	CONDITIONNEMENT PALETTE DE (D)	POIDS INDICATIF (kg)	DÉLAI INDICATIF du produit
98394		PRESTIA CRÉATION	3334160294502		56 sacs de 25 kg	1420	(*)
95881		PRESTIA EXPRESSION	3334160330279		48 sacs de 25 kg	1220	(*)

Plâtre pour moulage d'art

CODE PRODUIT	VISUEL	TYPE	CODE EAN	HOUSSE	CONDITIONNEMENT PALETTE DE (D)	POIDS INDICATIF (kg)	DÉLAI INDICATIF du produit
101131		PRESTIA MODELL	3334160378899		54 sacs de 25 kg	1370	(*)

Plâtres de céramique

CODE PRODUIT	VISUEL	TYPE	CODE EAN	HOUSSE	CONDITIONNEMENT PALETTE DE (D)	POIDS INDICATIF (kg)	DÉLAI INDICATIF du produit
98404		PRESTIA MILLECAST	3334160294410				(*)
98388		PRESTIA CERAM N°1	3334160257019		56 sacs de 25 kg	1420	(*)



Application GRG (Glass Reinforced Gypsum)

CODE PRODUIT	VISUEL	TYPE	CODE EAN	HOUSSE	CONDITIONNEMENT PALETTE DE (D)	POIDS INDICATIF (kg)	DÉLAI INDICATIF du produit
101127		PRESTIA PROFILIA	3334160378813		54 sacs de 25 kg	1370	(*)

Plâtre de Staff

CODE PRODUIT	VISUEL	TYPE	CODE EAN	HOUSSE	CONDITIONNEMENT PALETTE DE (D)	POIDS INDICATIF (kg)	DÉLAI INDICATIF du produit
98414		PRESTIA TRADITION	3334160330583		56 sacs de 25 kg	1420	(*)

Plâtres dentaires

CODE PRODUIT	VISUEL	TYPE	CODE EAN	HOUSSE	CONDITIONNEMENT PALETTE DE (D)	POIDS INDICATIF (kg)	DÉLAI INDICATIF du produit
110948		PRESTIA DUR N°1	3334160387167		50 sacs de 25 kg	1270	(*)
98397		PRESTIA DENTAL SP	3334160294519		56 sacs de 25 kg	1420	(*)



Carreaux de plâtre

Carreaux de plâtre standard page 98
PF3 Standard
PF3 Standard Alvéolés

Carreaux de plâtre hydro page 98
PF3 Hydro
PF3 Hydro Alvéolés

Colles & enduit page 99
Colles à carreaux
PF3
Blocage PF3
Enduit de finition
Enduit PF Liss

Accessoires page 99
Bande résiliente de liège
U Plastique

Carreaux de plâtre standard

PF3 Standard

3 carreaux par m²



CODE PRODUIT	EPAISSEUR (mm)	CODE EAN	HOUSSE	CONDITIONNEMENT PALETTE DE (ND)		POIDS INDICATIF (kg)	DÉLAI INDICATIF du produit
				m ² / palette	carreaux / palette		DÉPART USINE
96436	50	3334160000943		18	54	983	J+2
96432	70	3334160000974		14	42	1034	J+2
96387	100	3334160007591		9,33	28	1022	J+2

PF3 Standard Alvéolés

3 carreaux par m²



CODE PRODUIT	EPAISSEUR (mm)	CODE EAN	HOUSSE	CONDITIONNEMENT PALETTE DE (ND)		POIDS INDICATIF (kg)	DÉLAI INDICATIF du produit
				m ² / palette	carreaux / palette		DÉPART USINE
96433	70	3334160000967		14	42	731	J+2
96339	100	3334160027339		9,33	28	696	J+2

Carreaux de plâtre hydro

PF3 Hydro

3 carreaux par m²



CODE PRODUIT	EPAISSEUR (mm)	CODE EAN	HOUSSE	CONDITIONNEMENT PALETTE DE (ND)		POIDS INDICATIF (kg)	DÉLAI INDICATIF du produit
				m ² / palette	carreaux / palette		DÉPART USINE
96337	50	3334160001339		18	54	983	J+2
96429	70	3334160000981		14	42	1034	J+2
96395	100	3334160007614		9,33	28	1022	J+2

PF3 Hydro Alvéolés

3 carreaux par m²





CODE PRODUIT	EPAISSEUR (mm)	CODE EAN	HOUSSE	CONDITIONNEMENT PALETTE DE (ND)		POIDS INDICATIF (kg)	DÉLAI INDICATIF du produit
				m ² / palette	carreaux / palette		DÉPART USINE
97064	70	3334160015138		14	42	731	J+5
96959	100	3334160048778		9,33	28	696	J+5

(ND) : Non Dépalettisable

Colles & enduit

Colles à carreaux

Colles pour monter et lisser les cloisons de carreaux de plâtre

CODE PRODUIT	VISUEL	TYPE	CODE EAN	HOUSSE	CONDITIONNEMENT PALETTE DE	POIDS INDICATIF (kg)	DÉLAI INDICATIF du produit	UNITÉ DE FACTURATION
311071		PF3	3334160515478		96 sacs de 5 kg (D)	500	J+2	kg
95813			3334160136628		50 sacs de 25 kg (ND)	1270	J+2	kg
95796		Blocage PF3	3334160136543		50 sacs de 25 kg (D)	1270	J+2	kg

Enduit de finition

Enduit de finition sur supports neufs ou anciens (plaques et carreaux de plâtre, plâtre ou béton lisse)

CODE PRODUIT	VISUEL	TYPE	CODE EAN	HOUSSE	CONDITIONNEMENT PALETTE DE (D)	POIDS INDICATIF (kg)	DÉLAI INDICATIF du produit	UNITÉ DE FACTURATION
95838		PF LISS	3334160157159		50 sacs de 25 kg	1270	J+4	kg

Accessoires

Bande résiliente de liège

Bande en liège pour le blocage des cloisons carreaux de plâtre



CODE PRODUIT	TYPE	EPAISSEUR (mm)	LARGEUR (mm)	LONGUEUR (cm)	CODE EAN	CONDITIONNEMENT	DÉLAI INDICATIF du produit	UNITÉ DE FACTURATION
4045248	Bande liège 50	10	50	100	3334160001278	paquet de 50	(*)	ml
4045247	Bande liège 70	10	70	100	3334160001292			
4045252	Bande liège 100	10	100	100	3334160001308			

U Plastique

Rails plastiques pour carreaux de plâtre



CODE PRODUIT	TYPE	LARGEUR (mm)	LONGUEUR (cm)	CODE EAN	CONDITIONNEMENT	DÉLAI INDICATIF du produit	UNITÉ DE FACTURATION
4045278	U plastique 50/25	50	300	3334160001032	paquet de 50 barres de 3 ml	(*)	ml
4045277	U plastique 70/25	70	300	3334160001018	paquet de 50 barres de 3 ml		
4045276	U plastique 100/25	100	300	3334160001025	paquet de 50 barres de 3 ml		

(D) : Dépalettisable

(*) Délai à préciser à la commande



Enduits & mortier adhésif

Gamme standard

Enduits Prégyliss' poudre

Prégyliss' 2h
Prégyliss' 4h

page 102

Enduits Prégyls poudre

Prégyls 15 PTR
Prégyls 35 PR
Prégy Lys 4
Prégyls 45 PN
Prégyls 55 S
Prégyls 75 S

page 102

Enduits Prégy prêts à l'emploi

Prégy S PE
Prégy XS PE
Prégy L PE

page 103

Gamme locaux humides

Enduit Prégydro poudre
Enduit Prégydro PE
Enduit Prégywab PE

page 103

Gamme déco

Prégydéco 2h30
Prégydéco PE
Siniat Mix

page 104

Gamme multifonction

Gecko
PF3

page 104

Enduit de préparation des supports

PF Liss

page 105

Mortier adhésif

Prégycolle 120

page 105

Produit complémentaire





Primaire d'accrochage

page 105

Gamme standard















Enduits Prégygliss' poudre

Enduits poudre nouvelle génération pour traitement des joints sur plaques de plâtre, cloisons et doublages

CODE PRODUIT	VISUEL	TYPE	CODE EAN	HOUSSE	CONDITIONNEMENT PALETTE DE (D)	POIDS INDICATIF (kg)	DÉLAI INDICATIF du produit	UNITÉ DE FACTURATION
142333		PRÉGYGLISS' 2H (Prise Rapide)	3334160435929		50 sacs de 25 kg	1270	J+2	Sac
142339		PRÉGYGLISS' 4H (Prise Rapide)	3334160435950		50 sacs de 25 kg	1270	J+2	Sac

Enduits Prégylys poudre

Enduits poudre pour traitement des joints sur plaques de plâtre, cloisons et doublages

CODE PRODUIT	VISUEL	TYPE	CODE EAN	HOUSSE	CONDITIONNEMENT PALETTE DE (D)	POIDS INDICATIF (kg)	DÉLAI INDICATIF du produit	UNITÉ DE FACTURATION
95859		PRÉGYLYS 15 PTR (Prise Très Rapide - 45 minutes)	3334160157722		50 sacs de 25 kg	1270	J+2	Sac
95820		 PRÉGYLYS 35 PR (Prise Rapide - 2/3H)	3334160159696		50 sacs de 25 kg	1270	J+2	Sac
99238		PRÉGYLYS 4 (Prise Normale - 4H)	3334160304270		50 sacs de 25 kg	1270	J+2	Sac
95799		 PRÉGYLYS 45 PN (Prise Normale - 8/10H)	3334160136406		50 sacs de 25 kg	1270	J+2	Sac
95821		PRÉGYLYS 55 S (Séchage - 24H)	3334160136444		50 sacs de 25 kg	1270	J+2	Sac
95780		PRÉGYLYS 75 S (Séchage - 24H)	3334160136529		50 sacs de 25 kg	1270	J+2	Sac

(D) : Dépalettisable

La finition Siniat :
naturellement
maîtrisée



Des produits de finition Siniat formulés avec minimum 95 % de composants d'origine naturelle.

Gamme standard

Enduits Prégy prêts à l'emploi

Enduits prêts à l'emploi pour traitement des joints sur plaques de plâtre, cloisons et doublages

CODE PRODUIT	VISUEL	TYPE	CODE EAN	HOUSSE	CONDITIONNEMENT PALETTE DE (D)	POIDS INDICATIF (kg)	DÉLAI INDICATIF du produit	UNITÉ DE FACTURATION
257557		PRÉGY S PE (Prêt à l'Emploi standard - Séchage 24/48H)	3334160486372		75 seaux de 7 kg	545	J+2	Seau
257558			3334160486389		33 seaux de 25 kg	845	J+2	Seau
AES 257567		PRÉGY XS PE (Prêt à l'Emploi - allégé - Séchage 12/24H)	3334160486426		100 seaux de 4 kg	420	J+2	Seau
257568			3334160486433		33 seaux de 15 kg	515	J+2	Seau

Enduits prêts à l'emploi pour le lissage et la finition des murs et plafonds

CODE PRODUIT	VISUEL	TYPE	CODE EAN	HOUSSE	CONDITIONNEMENT PALETTE DE (D)	POIDS INDICATIF (kg)	DÉLAI INDICATIF du produit	UNITÉ DE FACTURATION
257659		PRÉGY L PE (Prêt à l'Emploi - Séchage 24/48H)	3334160486518		33 seaux de 20 kg	680	J+4	Seau

Gamme locaux humides

Enduits Prégydro

Enduits hydrofuges pour traitement des joints et rebouchage sur plaques PRÉGYDRO (hydrofugées)

CODE PRODUIT	VISUEL	TYPE	CODE EAN	HOUSSE	CONDITIONNEMENT PALETTE DE (D)	POIDS INDICATIF (kg)	DÉLAI INDICATIF du produit	UNITÉ DE FACTURATION
4084548		PRÉGYDRO POUDRE (Prise Rapide - 2H30)	3334160495978		25 sacs de 25 kg	645	J+4	Sac
112619		PRÉGYDRO PE (Prêt à l'Emploi - Séchage 24/48H)	3334160392307		48 seaux de 10 kg	500	J+4	Seau

Enduit Prégywab

Enduit pour traitement des joints et lissage sur plaques PRÉGYWAB

CODE PRODUIT	VISUEL	TYPE	CODE EAN	HOUSSE	CONDITIONNEMENT PALETTE DE (D)	POIDS INDICATIF (kg)	DÉLAI INDICATIF du produit	UNITÉ DE FACTURATION
159772		PRÉGYWAB PE (Prêt à l'Emploi - Séchage 24/48H)	3334160466169		33 seaux de 25 kg	845	J+2	Seau

(D) : Dépalettisable









Arrêt à épuisement des stocks

Gamme déco

Enduits Prégydéco

Enduits pour traitement des joints sur plaques PRÉGYDÉCO (pré-imprimées)

CODE PRODUIT	VISUEL	TYPE	CODE EAN	 CONDITIONNEMENT PALETTE DE (D)	POIDS INDICATIF (kg)	DÉLAI INDICATIF du produit	UNITÉ DE FACTURATION
97875		 PRÉGYDÉCO 2h30 (Prise Rapide)	3334160175054	50 sacs de 25 kg	1270	J+4	Sac
 95842		 PRÉGYDÉCO PE (Prêt à l'Emploi- Séchage 24/48H)	3334160156800	100 seaux de 5 kg	520	J+4	Seau
302769			3334160505752	33 seaux de 20 kg	680	J+2	Seau

Enduit Siniat mix



Enduit pour traitement des joints sur plaques CREATEX à bords «V» biseautés

CODE PRODUIT	VISUEL	TYPE	CODE EAN	CONDITIONNEMENT CARTON DE (ND)	POIDS INDICATIF (kg)	DÉLAI INDICATIF du produit	UNITÉ DE FACTURATION
4069699		SINIAT MIX (Prêt à l'emploi)	3334160463496	12 cartouches de 300 ml	1,81	J+4	Carton

Gamme multifonction

Enduits colles spécial rénovation - Colle, enduit, rebouche

Enduits pour traitement des joints, lissage, rebouchage et décoration des plaques de plâtre. Colle pour doublages isolants et carreaux de plâtre

CODE PRODUIT	VISUEL	TYPE	CODE EAN	 CONDITIONNEMENT PALETTE DE	POIDS INDICATIF (kg)	DÉLAI INDICATIF du produit	UNITÉ DE FACTURATION
100089		Gecko	3334160339166	50 sacs de 25 kg (ND)	1270	J+2	Sac
311071		PF3	3334160515478	96 sacs de 5 kg (D)	500	J+2	kg
95813			3334160136628	50 sacs de 25 kg (ND)	1270	J+2	kg



(D) : Dépalettisable - (ND) : Non Dépalettisable

 **Arrêt à épuisement des stocks**

Enduit de préparation des supports

Enduit de finition



Enduit de finition sur supports neufs ou anciens (plaques et carreaux de plâtre, plâtre ou béton lisse)

CODE PRODUIT	VISUEL	TYPE	CODE EAN	 CONDITIONNEMENT PALETTE DE (D)	POIDS INDICATIF (kg)	DÉLAI INDICATIF du produit	UNITÉ DE FACTURATION
95838		PF LISS	3334160157159	50 sacs de 25 kg	1270	J+4	kg

Mortier adhésif

Prégycolle 120

Mortier adhésif pour collage des doublages et des plaques de plâtre

CODE PRODUIT	VISUEL	TYPE	CODE EAN	 CONDITIONNEMENT PALETTE DE	POIDS INDICATIF (kg)	DÉLAI INDICATIF du produit	UNITÉ DE FACTURATION
159783		PRÉGYCOLLE 120	3334160466206	104 sacs de 10 kg (D)	1060	J+4	Sac
95781			3334160136512	50 sacs de 25 kg (ND)	1270	J+2	Sac

Produit complémentaire

Primaire

Impression d'accrochage incolore tous supports

CODE PRODUIT	VISUEL	TYPE	CODE EAN	CONDITIONNEMENT PALETTE DE	POIDS INDICATIF (kg)	DÉLAI INDICATIF du produit	UNITÉ DE FACTURATION
116446		Primaire d'accrochage	3334160401450	Bidon de 10 litres	10	J+4	Bidon

(D) : Dépalettisable - (ND) : Non Dépalettisable



L'essentiel services

page 108

Service Relation Clients Salsi
Entrée Salsi

L'essentiel produits

Enduits à joints

page 110

En poudre :

Enduit SR2
Enduit J1 rapide
Enduit SR4
Enduit J2
Enduit PR6
Enduit J1 lent
Enduit PN12
Enduit PN24

Prêts à l'emploi :

Enduit PE24
Enduit PE18 Allégé

Enduit de préparation des supports

page 110

Enduit M-671

Mortier adhésif

page 111

Mortier adhésif MASS 1

Colle à carreaux de plâtre

page 111

Liant colle S102

Plâtre

page 111

Plâtre PL25



Service Relation Clients Salsi

Commandes

mescommandes@
etexgroup.com

Tél : 0 800 250 120
Service & appel gratuit

Réclamations

mesreclamations@
etexgroup.com

Tél : 0 800 350 120
Service & appel gratuit

Règlements

credit-clients@
etexgroup.com

Tél : 0 800 360 120
Service & appel gratuit

À la commande

L'action de la force commerciale est renforcée par le Service Relation Clients Salsi.

Les services proposés sont les suivants :

- > Traitement des commandes
- > Gestion des transactions
- > Personnalisation du suivi

Horaires d'ouverture
du Lundi au Vendredi
de 8h à 12h et 14h à 17h

À la livraison

La fiabilité et la flexibilité du service logistique permet des livraisons dans 3 formats de camion : 5 tonnes - 10 tonnes - 29 tonnes.

Une majorité des produits proposés est livrée en J+2 en camion complet pour toute commande reçue avant 12h. Pour le reste des produits, il est nécessaire de consulter le Service Relation Clients ou de vous référer aux tableaux ci-dessous.

Avec un camion standard type 29T (TAUTLINER)

- > Commande au départ des usines finition (Le Pin, Mazan)

	COMMANDES COMPOSÉES UNIQUEMENT SALSJ J+2		
Volume par lieu de livraison	Camion complet	11 à 24 T	5 à 10 T
Délai produit SALSJ	J+2	J+3	Maximum J+5
Prix	Tarifcation 24T	Tarifcation 11T	Tarifcation 5T

- > Commande au départ des usines plaques (Auneuil, Carpentras, St Loubès)

	COMMANDES PANACHÉES AVEC AU MOINS UNE RÉFÉRENCE SALSJ	
Volume par lieu de livraison	Camion complet panaché SALSJ/SINIAT*	Demi-camion panaché SALSJ/SINIAT*
Délai produit SALSJ	Délai du produit le plus long de la commande (mini J+3)	Délai du produit le plus long de la commande (mini J+3)
Prix	Offert	193,08 €

* Gamme produits SINIAT : P2CD - PSE - Profils - Enduits - Liants - Colles - Plâtres - Carreaux & produits SALSJ

Pour des commandes en dépalettisation, une journée supplémentaire est à ajouter aux délais affichés

Pour répondre à de nouveaux besoins,
l'offre **SALSI**
s'enrichit et évolue

Entrée 2026









CODE	PRODUITS	CODE EAN	LONG.	U.F.
Gamme Salsi			cm	U.F.
317963	Plâtre PL25 25 kg	3334160528812		Sac



Enduits à joints



Enduits en poudre

Enduits poudre pour traitement des joints sur plaques de plâtre, cloisons et doublages

CODE PRODUIT	VISUEL	TYPE	CODE EAN PALETTE	CONDITIONNEMENT PALETTE DE (ND)	POIDS INDICATIF (kg)	DÉLAI INDICATIF du produit	UNITÉ DE FACTURATION
120454		Enduit SR2 (Prise rapide - 2H)	3334160412425	50 sacs de 25 kg	1270	J+2	Sac
101265		Enduit J1 rapide (Prise rapide - 2/3H)	3527400002337	50 sacs de 25 kg	1270	J+2	Sac
101233		Enduit SR4 (Prise rapide - 4H)	3527400005130	50 sacs de 25 kg	1270	J+2	Sac
101263		Enduit J2 (Prise rapide - 4/6H)	3527400002412	50 sacs de 25 kg	1270	J+2	Sac
101260		Enduit PR6 (Prise rapide - 4/6H)	3527400002153	50 sacs de 25 kg	1270	J+2	Sac
101258		Enduit J1 lent (Prise lente - 7/9H)	3527400002221	50 sacs de 25 kg	1270	J+2	Sac
101264		Enduit PN12 (Prise normale - 10/12H)	3527400002375	50 sacs de 25 kg	1270	J+2	Sac
101253		Enduit PN24 (Séchage - 24H)	3527400002238	50 sacs de 25 kg	1270	J+2	Sac

Enduits prêts à l'emploi

Enduits prêts à l'emploi pour traitement des joints sur plaques de plâtre, cloisons et doublages

CODE PRODUIT	VISUEL	TYPE	CODE EAN PALETTE	CONDITIONNEMENT PALETTE DE (D)	POIDS INDICATIF (kg)	DÉLAI INDICATIF du produit	UNITÉ DE FACTURATION
101307		Enduit PE24 (Séchage - 24/48H)	3527400004416	33 seaux de 25 kg	845	J+2	Seau
101310		Enduit PE18 Allégé (Séchage - 18/30H)	3527400004478	33 seaux de 15 kg	515	J+2	Seau

Enduits de préparation des supports

Enduit Multifonctions

Enduit pour tous usages intérieurs : rebouchage, garnissage, lissage, collage doublages & carreaux de plâtre, joints de plaques de plâtre, décoration

CODE PRODUIT	VISUEL	TYPE	CODE EAN PALETTE	CONDITIONNEMENT PALETTE DE (D)	POIDS INDICATIF (kg)	DÉLAI INDICATIF du produit	UNITÉ DE FACTURATION
258033		Enduit M-671	3334160486624	60 sacs de 15 kg	920	J+2	Sac

(D) : dépalettisable au départ des usines de Mazan et Le Pin - (ND) : non dépalettisable

Mortier adhésif

Mortier adhésif

Mortier adhésif pour collage des doublages et des plaques de plâtre

CODE PRODUIT	VISUEL	TYPE	CODE EAN PALETTE	CONDITIONNEMENT PALETTE DE (ND)	POIDS INDICATIF (kg)	DÉLAI INDICATIF du produit	UNITÉ DE FACTURATION
101247		Mortier adhésif MASS 1	3527400002214	50 sacs de 25 kg	1270	J+2	Sac

Colle à carreaux de plâtre

Colle à carreaux de plâtre

Colle pour monter et lisser les cloisons de carreaux de plâtre

CODE PRODUIT	VISUEL	TYPE	CODE EAN PALETTE	CONDITIONNEMENT PALETTE DE (ND)	POIDS INDICATIF (kg)	DÉLAI INDICATIF du produit	UNITÉ DE FACTURATION
101242		Liant colle S102	3527400002498	50 sacs de 25 kg	1270	J+2	Sac

Plâtre

Plâtre manuel multi-usages

Plâtre pour reboucher, sceller, enduire toutes les surfaces

CODE PRODUIT	VISUEL	TYPE	CODE EAN PALETTE	CONDITIONNEMENT PALETTE DE (ND)	POIDS INDICATIF (kg)	DÉLAI INDICATIF du produit	UNITÉ DE FACTURATION
NOUVEAU 317963		Plâtre PL25	3334160528812	50 sacs de 25 kg	1270	J+2	Sac

(ND) : non dépalettisable

Retrouvez
toutes nos fiches
produits sur www.salsi.fr

Promat

by etex



L'essentiel services

page 114

Livraisons
Service Relation Clients Promat
Expertise et services Promat
Entrées Promat

L'essentiel produits

Plaques hautes performances

page 120

Promatect®-XS
Promatect®-100
Promatect®-H
Promatect®-L500
Promatect®-LT

Enduit et colle

page 121

Enduit Promat PRO PE
Colle PE PROMACOL®-S

Calfeutrement

page 122

Mousse PROMAFOAM®-C avec canicule
Mousse PROMAFOAM®-C pour pistolet
Silicone Promat®-SYSTEMGLAS
Joint PROMASEAL®-LX SK

Enduits et accessoires

page 123

Enduit de projection PROMASPRAY®-P300
Accélérateur PROMASPRINT
Enduit de finition PROMACOLOR®
Primaire d'accrochage CAFCO BONDSEAL
FENDOLITE MII
SBR BONDING LATEX
PSK 101
Enduit pâteux VERMAPOR®

Conditions de stockage

page 125



Livraisons









Les produits identifiés par ce logo (de 1 à 5 palettes) peuvent être panachés avec l'ensemble des produits Siniat sur vos livraisons dépôts, en camion complet, en franco.

- Les délais sont variables selon les produits, vous les trouverez dans les pages suivantes.
- Les coûts relatifs aux modifications, annulations et reports sont détaillés dans le tableau ci-dessous :

CODE	DÉSIGNATION	TARIF (HT) NATIONAL 2026 (1)
5804466	Annulation ou report de livraison après J-3 hors produits (*)	350,09 €
5801982	Retour produits	555,90 €



> Les services Promat



CODE	PRESTATION	DÉLAI INDICATIF	TARIF (HT) NATIONAL 2026 (1)	LIVRAISON DÉPÔTS	LIVRAISON CHANTIERS
5804294	 ENLÈVEMENT TOUS PRODUITS* (au départ de Le Pin)	Sur rendez-vous	85,94 €	✓	
5804291	 LIVRAISON CAMION COMPLET LE SAMEDI MATIN (AVANT 12H)	Sur consultation	193,08 €		✓
LIV. STD	 LIVRAISON SANS RDV : DE 7H À 18H	Suivant délai produit	OFFERT	✓	✓
5801960	 LIVRAISON SUR RDV AVANT 7H OU APRÈS 18H (À 30 MIN PRÈS)	Sur consultation	Sur devis		✓
5801978	 HEURE SUPPLÉMENTAIRE POUR DÉCHARGEMENT (par heure)	-	81,69 € / h	✓	✓
281659	 HOUSSE PLAQUES POSÉES LONGUEUR 250 - LARGEUR 120	-	6,37 € / housse	✓	✓

* Conditions de sécurité : lors des enlèvements, tout transporteur doit respecter les règles de sécurité du site. Le cas échéant, l'usine se réserve le droit d'interdire le chargement.

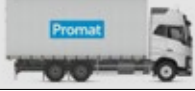
(1) Tarif valable jusqu'à la prochaine hausse tarifaire

> Les services Promat

CODE	VÉHICULE CLASSIQUE*	DÉLAI	TARIF (HT) NATIONAL 2026
5804292	 CAMION BÂCHE 9 T ZONE A	Sur consultation	66,84 €
5804293	 CAMION BÂCHE 9 T ZONES B, C ET D	Sur consultation	132,61 €
5804426	 SEMI REMORQUE PLATEAU 24 À 29 T ZONE A	Sur consultation	Sur devis

CODE	VÉHICULE AUTO-DÉCHARGEABLE*	DÉLAI	TARIF (HT) NATIONAL 2026
5804310	 CAMION PORTEUR PLATEAU AUTO-DÉCHARGEABLE 10 À 15 T - ZONE A	Sur consultation	396,77 €
5804312	 SEMI REMORQUE PLATEAU AUTO-DÉCHARGEABLE 22 À 24 T - ZONE A	Sur consultation	Sur devis
5804311	 CAMION HAYON AVEC TRANSPALLETTE (PROMASPRAY®-P300 UNIQUEMENT) - EXCLUSIVITÉ ZÔNE A	Sur consultation	122,01 €

* Conformément aux CGV

> Les tarifs livraisons (à partir du 1^{er} janvier 2026)

Produits plaques*		
CODE	ZONE	TARIF (€/palette)
5804302	ZONE A	132,61 €
5804303	ZONE B	199,44 €
5804304	ZONE C	266,28 €
5804305	ZONE D	332,06 €

* Franco de port à partir de 6 palettes

Promaspray®-P300** et autres produits		
CODE	ZONE	TARIF (€/palette)
5804306	ZONE A	32,89 €
5804307	ZONE B	39,26 €
5804308	ZONE C	45,62 €
5804309	ZONE D	54,11 €

** Franco de port à partir de 40 palettes

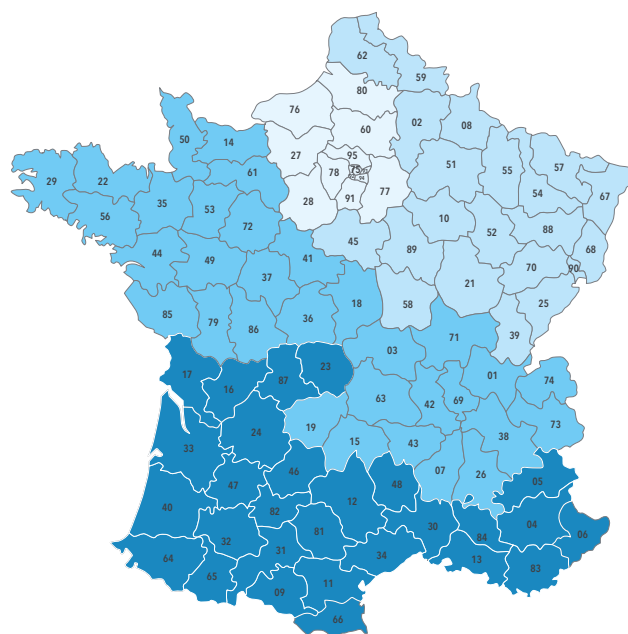



Service Relation Clients Promat

Commandes

mescommandes@
etexgroup.com

Tél : **0 800 250 120**

Service & appel gratuit

Réclamations

mesreclamations@
etexgroup.com

Tél : **0 800 350 120**

Service & appel gratuit

Règlements

credit-clients@
etexgroup.com

Tél : **0 800 360 120**

Service & appel gratuit

Horaires d'ouverture
du Lundi au Vendredi
de **8h à 12h** et **14h à 17h**

À la commande

Pour atteindre une meilleure qualité de livraison et de facturation :

- > N'oubliez pas de chiffrer vos commandes,
- > Vérifiez les confirmations de commande que nous vous adressons,
- > Précisez toutes les informations indispensables pour les livraisons (adresse exacte, plan d'accès, contraintes liées à la livraison...).

À la livraison

- > Pour un meilleur suivi de vos livraisons chantier, prenez connaissance de notre avis d'expédition,
- > Si votre livraison n'est pas conforme, n'oubliez pas de mentionner vos réserves sur le document de transport de notre société et sur le bon de livraison et **nous envoyer un mail**.

Confirmez les réserves par lettre recommandée adressée au transporteur dans un délai de 3 jours. Le non-respect de notre procédure rendra toute réclamation irrecevable.

Au stockage

- > Merci de vous référer aux conditions de stockage en page 125.





Expertise & services **Promat**

Un support technique de haut niveau et personnalisé pour vous répondre



Horaires d'ouverture :

- > du Lundi au Jeudi de 8h à 12h et 13h30 à 16h
- > le vendredi de 8h à 12h et 13h30 à 15h30

Toute l'équipe de l'assistance technique Promat Expert apporte une réponse rapide, précise et personnalisée :

- > Informations réglementaires
- > Recherche de solutions adaptées ou spécifiques
- > Envoi des justificatifs techniques



☎ 04 32 44 47 70*

✉ technique@promat.fr

* Choix 2 dans le menu vocal



Formation **Promat**



Constitué de formateurs internes diplômés et certifiés par le ministère du Travail, le service Formation Technique certifié QUALIOPi **défini les besoins** des entreprises de pose, des applicateurs et des négoce en matériaux pour concevoir et délivrer une **formation sur mesure**.

Retrouvez notre offre formation sur le site promat.fr

Pour en savoir plus, contactez-nous

Formation

04 32 44 41 69
formationtech@etexgroup.com

Qualiopi 
processus certifié

🇫🇷 RÉPUBLIQUE FRANÇAISE

La certification qualité a été délivrée au titre de la catégorie d'actions suivante :
ACTIONS DE FORMATION

Pour répondre à de nouveaux besoins,
l'offre **PROMAT**
s'enrichit et évolue

Entrées 2026

NOUVEAU CODE	PRODUITS	CODE EAN	LONG.	LARG.	EPAIS.	U.F.
Gamme Promat			cm	cm	mm	U.F.
299046	Promatect®-XS	4066777006894	200	120	25	m ²
304353	Promatect®-LT	5414728018271	250	120	40	m ²

Retrouvez
nos outils digitaux
sur [promat.fr](https://www.promat.fr)



Plaques hautes performances

Promatect®- XS

Plaque à bords droits de 15 et 20 mm d'épaisseur, spécialement formulée pour la protection au feu par habillage des structures en acier



NOUVEAU

CODE PRODUIT	TYPE	ÉPAISSEUR (mm)	LARGEUR (cm)	LONGUEUR (cm)	CODE EAN	CONDITIONNEMENT DE VENTE	POIDS INDICATIF (kg)	DÉLAI INDICATIF du produit	UNITÉ DE FACTURATION
299044	BD	15	120	250	4066777006887	Lot de 32 plaques = 96 m ²	1372	J+7	m ²
299045		20			4066777006870	Lot de 24 plaques = 72 m ²	1430	J+7	m ²
299046	BD	25	120	200	4066777006894	Lot de 24 plaques = 57,60 m ²	1410	J+7	m ²

Promatect®- 100

Plaque base plâtre et silico-calcaire autoclavée, classée A1 (incombustible), pour les plafonds, cloisons et écrans horizontaux

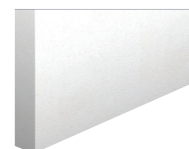

CODE PRODUIT	TYPE	ÉPAISSEUR (mm)	LARGEUR (cm)	LONGUEUR (cm)	CODE EAN	CONDITIONNEMENT DE VENTE	POIDS INDICATIF (kg)	DÉLAI INDICATIF du produit	UNITÉ DE FACTURATION
302721	4 BA	12	120	250	5414728017403	Lot de 40 plaques = 120 m ²	1 331	J+7	m ²
302726		15			5414728017502	Lot de 35 plaques = 105 m ²	1 454	J+5	m ²
302746		18			5414728017885	Lot de 30 plaques = 90 m ²	1 498	(*)	m ²
302734	2 BA	20	120	250	5414728017663	Lot de 25 plaques = 75 m ²	1 382	(*)	m ²
302735	4 BD	25	120	250	5414728017687	Lot de 20 plaques = 60 m ²	1 385	J+15	m ²



Promatect®- H

Plaque à base de silicates de calcium, renforcée de fibres minérales, à bords droits, classée A1 (incombustible)



CODE PRODUIT	TYPE	ÉPAISSEUR (mm)	LARGEUR (cm)	LONGUEUR (cm)	CODE EAN	CONDITIONNEMENT DE VENTE	POIDS INDICATIF (kg)	DÉLAI INDICATIF du produit	UNITÉ DE FACTURATION
4090	BD	10	125	250	5414758116619	Lot de 40 plaques = 125 m ²	1200	J+7	m ²
4096		12			5414758116626	Lot de 30 plaques = 93,75 m ²	1080	J+10	m ²
4101		15			5414758116633	Lot de 25 plaques = 78,13 m ²	1125	J+7	m ²
4112		20			5414758116640	Lot de 20 plaques = 62,50 m ²	1200	J+7	m ²
4118		25			5414758116657	Lot de 15 plaques = 47 m ²	1125	J+7	m ²



(*) Délai à préciser à la commande

Plaques hautes performances

Promatect®- L500

Plaque silico-calcaire autoclavée, à bords droits, classée A1 (incombustible) pour les conduits de ventilation et désenfumage, gaines techniques et protections de renforts carbone



CODE PRODUIT	TYPE	ÉPAISSEUR (mm)	LARGEUR (cm)	LONGUEUR (cm)	CODE EAN	CONDITIONNEMENT DE VENTE	POIDS INDICATIF (kg)	DÉLAI INDICATIF du produit	UNITÉ DE FACTURATION
308726	BD	20	120	250	5414728019056	Lot de 49 plaques = 147 m ²	1620	J+10	m ²
308727		25			5414728019063	Lot de 40 plaques = 120 m ²	1620	J+7	m ²
308728		30			5414728019070	Lot de 32 plaques = 96 m ²	1604	J+5	m ²
308730		35			5414728019094	Lot de 28 plaques = 84 m ²	1588	J+10	m ²
308731		40			5414728019100	Lot de 25 plaques = 75 m ²	1620	J+7	m ²
308746		50			5414728019124	Lot de 20 plaques = 60 m ²	1580	J+5	m ²
308748		60			5414728019148	Lot de 16 plaques = 48 m ²	1620	J+7	m ²



Promatect®- LT

NOUVEAU

Plaque silico-calcaire autoclavée, à bords droits, classée A1 (incombustible) pour les conduits de ventilation et désenfumage, gaines techniques



CODE PRODUIT	TYPE	ÉPAISSEUR (mm)	LARGEUR (cm)	LONGUEUR (cm)	CODE EAN	CONDITIONNEMENT DE VENTE	POIDS INDICATIF (kg)	DÉLAI INDICATIF du produit	UNITÉ DE FACTURATION
304353	BD	40	120	250	5414728018271	Lot de 20 plaques = 60 m ²	1608	J+5	m ²

Enduit et colle

Enduit Promat PRO PE

Enduit prêt à l'emploi pour le traitement des joints et ratissage des plaques PROMATECT®-100 et PROMATECT®-XS



CODE PRODUIT	CODE EAN	CONDITIONNEMENT DE VENTE	SURCONDITIONNEMENT PALETTE		POIDS INDICATIF (kg)	DÉLAI INDICATIF du produit	UNITÉ DE FACTURATION
			EAN palette	CONDITIONNEMENT			
291055	3334160491871	Seau de 10 kg	3334160491925	Palette de 52 seaux	545	J+5	Seau
291041	3334160491895	Seau de 20 kg	3334160491918	Palette de 32 seaux	665	J+5	Seau



Durée de conservation : 12 mois dans l'emballage d'origine non ouvert

Colle PE PROMACOL®-S

Colle, prête à l'emploi, à base de silicates de couleur beige, classée A1 (incombustible)



CODE PRODUIT	CODE EAN	CONDITIONNEMENT DE VENTE	SURCONDITIONNEMENT PALETTE		POIDS INDICATIF (kg)	DÉLAI INDICATIF du produit	UNITÉ DE FACTURATION
			EAN palette	CONDITIONNEMENT			
301222	3334160502942	Seau de 15 kg	3334160502959	Palette de 33 seaux	533	J+5	Seau
301223	3334160502966	Seau de 7,5 kg	3334160502973	Palette de 54 seaux	420	J+5	Seau



Durée de conservation : 12 mois dans l'emballage d'origine non ouvert

Calfeutrement

Mousse PROMAFOAM®-C avec canule

Mousse avec canule pour le calfeutrement des trémies des conduits de ventilation et de désenfumage PROMATECT®-L500



CODE PRODUIT	CODE EAN	CONDITIONNEMENT DE VENTE	POIDS INDICATIF (kg)	DÉLAI INDICATIF du produit	UNITÉ DE FACTURATION
4033241	5414728014532	Carton de 12 cartouches de 750 ml + gants	12	J+5	Carton

Durée de conservation : 9 mois dans l'emballage d'origine non ouvert

Mousse PROMAFOAM®-C pour pistolet

Mousse pour pistolet pour le calfeutrement des trémies des conduits de ventilation et de désenfumage PROMATECT®-L500



CODE PRODUIT	CODE EAN	CONDITIONNEMENT DE VENTE	POIDS INDICATIF (kg)	DÉLAI INDICATIF du produit	UNITÉ DE FACTURATION
4033240	5414728014549	Carton de 12 cartouches de 750 ml + gants	12	J+5	Carton

Durée de conservation : 9 mois dans l'emballage d'origine non ouvert

Silicone Promat®-SYSTEMGLAS

Cartouche de silicone pour les joints dans les cloisons vitrées coupe-feu



CODE PRODUIT	CODE EAN	CONDITIONNEMENT DE VENTE	POIDS INDICATIF (kg)	DÉLAI INDICATIF du produit	UNITÉ DE FACTURATION
4039958	4066777004227	Carton de 12 cartouches de 310 ml	12	J+10	Carton

Durée de conservation : 12 mois dans l'emballage d'origine non ouvert

Joint PROMASEAL®-LX SK

Rouleau de joint intumescent adhésif



CODE PRODUIT	ÉPAISSEUR (mm)	LARGEUR (mm)	LONGUEUR (m)	CODE EAN	CONDITIONNEMENT DE VENTE	POIDS INDICATIF (kg)	DÉLAI INDICATIF du produit	UNITÉ DE FACTURATION
50307	2	10	50	9009877010908	Rouleau de 50 ml	1,6	J+10	Rouleau
50306	2	15	100	9009877010915	Rouleau de 100 ml	4,30	J+10	Rouleau
50304		20		9009877010922	Rouleau de 100 ml	5,50	J+10	Rouleau
50303		24		9009877010939	Rouleau de 100 ml	6,60	J+10	Rouleau
50301		30		9009877010946	Rouleau de 100 ml	8,20	J+10	Rouleau
73773		40		9009877010953	Rouleau de 100 ml	11	(*)	Rouleau

(*) Délai à préciser à la commande

Enduits et accessoires



Enduit de projection PROMASPRAY®-P300

Enduit de projection, classé A1 (incombustible) pour la protection incendie (planchers, dalles béton, structures acier, ...)

CODE PRODUIT	CODE EAN	CONDITIONNEMENT DE VENTE	POIDS INDICATIF (kg)	DÉLAI INDICATIF du produit	UNITÉ DE FACTURATION
149948	3334160452254	Palette de 24 sacs	500	J+5	Tonne



Durée de conservation : 12 mois dans l'emballage d'origine non ouvert

Accélérateur PROMASPRINT

Accélérateur, à ajouter au PROMASPRAY P300 pour la protection de structures acier

CODE PRODUIT	CODE EAN	CONDITIONNEMENT DE VENTE	SURCONDITIONNEMENT PALETTE		POIDS INDICATIF (kg)	DÉLAI INDICATIF du produit	UNITÉ DE FACTURATION
			EAN palette	CONDITIONNEMENT			
4070485	3334160466763	Sac de 25 kg	3334160466770	Palette de 48 sacs	1240	(*)	Sac

Durée de conservation : 12 mois dans l'emballage d'origine non ouvert



Enduit de finition PROMACOLOR®

Enduit de finition, prêt à l'emploi, classés A1 (incombustible) à appliquer sur les enduits projetés pâteux PROMASPRAY®-P300

CODE PRODUIT	INFORMATION	CODE EAN	CONDITIONNEMENT DE VENTE	SURCONDITIONNEMENT PALETTE		POIDS INDICATIF (kg)	DÉLAI INDICATIF du produit	UNITÉ DE FACTURATION
				EAN palette	CONDITIONNEMENT			
4077567	Blanc	3334160483128	Seau de 25 kg	3334160483135	Palette de 33 seaux	845	(*)	Seau
4077600	Teinte pastel	3334160483197	Seau de 25 kg	3334160483203	Palette de 33 seaux	845	(*)	Seau
4077602	Teinte foncé	3334160483227	Seau de 25 kg	3334160483234	Palette de 33 seaux	845	(*)	Seau

Durée de conservation : 9 mois dans l'emballage d'origine non ouvert

(*) Délai à préciser à la commande

Enduits et accessoires



Primaire d'accrochage CAFCO BONDSEAL

Primaire d'accrochage pour améliorer l'adhésion du PROMASPRAY®-P300, sous bacs acier collaborants

CODE PRODUIT	CODE EAN	CONDITIONNEMENT DE VENTE	SURCONDITIONNEMENT PALETTE		POIDS INDICATIF (kg)	DÉLAI INDICATIF du produit	UNITÉ DE FACTURATION
			EAN palette	CONDITIONNEMENT			
4071168	3334160468934	Seau de 25 kg	3334160468941	Palette de 18 seaux	460	J+7	Seau

Durée de conservation : Maximum 6 mois dans les fûts d'origine hermétiquement fermé



FENDOLITE MII

Primaire d'adhérence en complément de SBR Bonding Latex à appliquer sur des structures acier

CODE PRODUIT	CODE EAN	CONDITIONNEMENT DE VENTE	SURCONDITIONNEMENT PALETTE		POIDS INDICATIF (kg)	DÉLAI INDICATIF du produit	UNITÉ DE FACTURATION
			EAN palette	CONDITIONNEMENT			
168017	3334160447083	Sac de 20 kg	3334160477356	Palette de 35 sacs	730	(*)	Tonne

Durée de conservation : 18 mois dans l'emballage d'origine non ouvert



SBR BONDING LATEX

Primaire d'adhérence en complément de Fendolite MII à appliquer sur des structures acier

CODE PRODUIT	CODE EAN	CONDITIONNEMENT DE VENTE	SURCONDITIONNEMENT PALETTE		POIDS INDICATIF (kg)	DÉLAI INDICATIF du produit	UNITÉ DE FACTURATION
			EAN palette	CONDITIONNEMENT			
162334	3665629002285	Seau de 25 kg	3665629002292	Palette de 24 seaux	650	(*)	Seau

Durée de conservation : 6 mois



PSK 101

Primaire d'adhérence à appliquer sur des structures acier

CODE PRODUIT	CODE EAN	CONDITIONNEMENT DE VENTE	SURCONDITIONNEMENT PALETTE		POIDS INDICATIF (kg)	DÉLAI INDICATIF du produit	UNITÉ DE FACTURATION
			EAN palette	CONDITIONNEMENT			
159413	3665629002308	Seau de 25 kg	3665629002315	Palette de 24 seaux	650	(*)	Seau

Durée de conservation : 12 mois dans le seau d'origine non ouvert



Enduit pâteux VERMAPOR®

Enduit pâteux, décoratif, anti-vibratil, acoustique et anti-corrosion, sous bacs acier de toitures

CODE PRODUIT	CODE EAN	CONDITIONNEMENT DE VENTE	SURCONDITIONNEMENT PALETTE		POIDS INDICATIF (kg)	DÉLAI INDICATIF du produit	UNITÉ DE FACTURATION
			EAN palette	CONDITIONNEMENT			
48665	5414728013528	Seau de 20 kg	5414728013535	Palette de 25 seaux	525	(*)	Tonne

Durée de conservation : 12 mois dans le seau d'origine non ouvert

(*) Délai à préciser à la commande

Conditions de stockage

PLAQUES HAUTES PERFORMANCES

PRODUIT	PROTECTION	LIEU	GERBAGE MAXI
PROMATECT XS	Cerclage	Intérieur	6
PROMATECT 100 12 mm	Cerclage	Intérieur	4
PROMATECT 100 (>12 mm)	Cerclage	Intérieur	6
PROMATECT H	Cerclage	Intérieur	6
PROMATECT L500	Cerclage	Intérieur	6
PROMATECT LT	Cerclage	Intérieur	6

ENDUIT, COLLE & CALFEUTREMENT

ENDUIT PRO PE	Housse	Intérieur (à l'abri du gel)	pas de gerbage
PROMACOL S	Filmé	Intérieur (à l'abri du gel)	pas de gerbage
PROMAFOAM C CANULE	Carton	Intérieur (à l'abri du gel)	-
PROMAFOAM C PISTOLET	Carton	Intérieur (à l'abri du gel)	-
SILICONE SYSTEMGLAS	Carton	Intérieur (à l'abri du gel)	-
JOINT PROMASEAL LX SK	Carton	Intérieur	-

PRODUIT PROJETÉ & ACCESSOIRES

PROMASPRAY P300	Filmé	Intérieur	pas de gerbage
ACCELERATEUR PROMASPRINT	Filmé	Intérieur	pas de gerbage
PROMACOLOR	Filmé	Intérieur (à l'abri du gel)	pas de gerbage
CAFECO BONDSEAL	Filmé	Intérieur (à l'abri du gel)	pas de gerbage
FENDOLITE MII	Filmé	Intérieur (à l'abri du gel)	pas de gerbage
SBR BONDING LATEX	Filmé	Intérieur (à l'abri du gel)	pas de gerbage
PSK 101	Filmé	Intérieur (à l'abri du gel)	pas de gerbage
VERMAPOR	Filmé	Intérieur (à l'abri du gel)	pas de gerbage

Préconisations de stockage, de manutention et de mise en œuvre à l'usage des clients et utilisateurs :

Conditions valables uniquement sur les lots complets sous protection d'origine tels qu'ils sortent de nos usines.

- Stockage à plat.
- Stocké en environnement sec.
- Le gerbage est fonction des caractéristiques de la zone de stockage, des matériels de manutention, de la fréquentation des lieux et de tout autre paramètre déterminant le bon état de conservation des produits et la sécurité des personnes.
- Produits empilés : utiliser des équipements de manutention adaptés pour éviter les risques de glissement ou de casse notamment en cas de levage.

Pour la partie plaques, de par leur composition principalement à base de matières minérales, ces produits peuvent contenir des traces de quartz.

Toute action mécanique, lors de la mise en œuvre de ces produits, libère de la poussière susceptible de contenir des particules de quartz.

Appliquer les mesures de protection individuelle et collective appropriées :

- 1 Éviter l'émission de poussières en utilisant des outils avec systèmes d'aspiration.
- 2 Garantir une ventilation adéquate sur le lieu de travail.
- 3 Éviter le contact avec les yeux et la peau ainsi que l'inhalation de poussières en portant les équipements de protection individuelle appropriés (lunettes de sécurité, gants, vêtements de protection et masque anti-poussière, de type P2 minimum).

Alignement vertical des produits empilés

→ Sur une même palette



→ Sur des palettes gerbées en piles

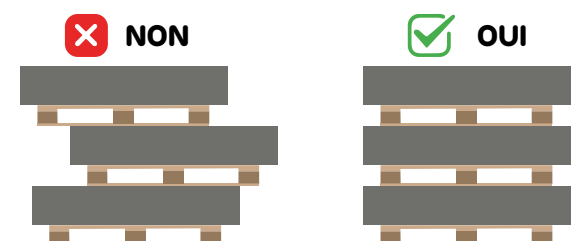



Index

A		
Accélérateur Promasprint	123	
Appui ClipStar 100	89	
Appui ClipStar 120	89	
Appui ClipStar 140	89	
Appui ClipStar 180	89	
Appui intermédiaire 150	89	
Appui intermédiaire 200	89	
Aquaboard BA13.	33	
Attache 2Plus	86	
Attache M6-0/18-120.	81	
Attache M6-3/7-90	81	
Attache M6-8/13-90	81	
Axe pour Equerre de fixation	82	
B		
Bac SecurBlock®	86	
Baguette d'arrêt	83	
Bande adhésive DefenTape	87	
Bande adhésive Weather Defence	87	
Bande coupe-feu Recoat+.	67	
Bande de renfort d'angle.	83	
Bande pour joint	83	
Bande à joint grillagée Aquaboard	87	
Bande Prégytanche.	85	
Bande Prégywab	85	
Bande résiliente de liège.	99	
Blocage PF3	99	
C		
Cavalier CD60	88	
Clavette 29 x 50 mm	86	
Clip 17	81	
Clip 27	81	
Colle PE Promacol®-S.	121	
Cornière 24-32/5,4	74	
Cornière Contour cintrée	89	
Cornière de renfort d'angle	83	
Cornière renfort d'angle PVC	85-89	
Cornière Ultra Wab 50-50	76	
Creason BA13	20	
Creason Wab BA13	20	
Createx BV13.	21	
D		
Defentex BD13.	33	
E		
Eclisse 2Plus	86	
Eclisse CD60.	88	
Eclistar	80	
Eclistar Ultra Wab	85	
Enduit de finition Promacolor®	123	
Enduit de projection Promaspray®-P300	123	
Enduit J1 lent	110	
Enduit J1 rapide	110	
Enduit J2	110	
Enduit M671	110	
Enduit pâteux Vermapor®	124	
Enduit PE18	110	
Enduit PE24	110	
Enduit PN12	110	
Enduit PN24	110	
Enduit PR6	110	
Enduit Prégydéco	104	
Enduit Prégydéco PE	104	
Enduit Prégydro	103	
Enduit Prégydro PE	103	
Enduit Prégywab PE	103	
Enduit Promat PRO PE	121	
Enduit SR2	110	
Enduit SR4	110	
Ensemble Pivot Hourdis	81	
Equerre de fixation	82	
Equerre de fixation Ultra Wab.	85	
F		
Fendolite Mil.	124	
Feuillard métallique.	89	
Film polyéthylène	85	
Fouurrure CD60.	75	
Fouurrure Prégy MOB	75	
Fouurrure S47/6.	75	
Fouurrure Slimisol	63	
Fouurrure Ultra Wab S47-17.	76	
Fouurrure Wab S47/6,2	76	
G		
Gecko	104	
Griffe hourdis	81	
J		
Joint d'étanchéité 2 en 1.	85	
Joint de dilatation bas Aquaboard	87	
Joint de dilatation haut Aquaboard	87	
Joint Promaseal®-LX SK	122	
L		
Liaison Sinemax® 180	87	
Liaison Sinemax® 260	87	
Liaison Sinemax® 330	87	
Liaison Sinemax® 530	87	
Liant colle S102	111	
M		
Montant 36-40/6	72	
Montant 48-35/6	72	
Montant 48-50/6	72	
Montant 62-35/6	73	
Montant 62-35/5 Xtra	73	
Montant 70-35/6	73	
Montant 70-50/6	74	
Montant 84-35/6	74	
Montant 90-35/6	74	
Montant 90-50/6	74	
Montant 100-50/6	74	
Montant 125-50/6.	77	
Montant 150-50/6.	77	
Montant VivaPure.	74	
Montant Ultra Wab 48-35	76	
Montant Ultra Wab 70-35	76	
Montant Wab 48-35/6,2	76	
Montant Wab 62-35/6,2	76	
Montant Wab 70-35/6,2	76	
Montant Wab 90-35/6,2	76	
Montant Wab 150-50/6,2	76	
Mortier adhésif Mass 1	111	
Mousse Promafoam®-C avec Canule.	122	
Mousse Promafoam®-C pour pistolet	122	
P		
PF Liss.	99-105	
PF3	99-104	
PF3 Hydro	98	
PF3 Hydro Alvéolés	98	
PF3 standard.	98	
PF3 standard Alvéolés	98	
Phonilight	82	
Phonissimo.	82	
Phonistar	82	
Piton de réhabilitation femelle	82	
Plafer Briqueteur	92	
Plafer Delta Court	93	
Plafer Delta Long	93	
Plafer Extra 901	92	
Plafer Gros	92	
Plafer Max 737.	92	
Plafer Max 857.	92	
Plafer Plus 903	92	
Plafer PPM1	93	
Plafer PPM Gold	93	
Plafer PPM Tamisé	93	
Plafer PRO 900	92	
Plafer Tradi	92	
Plâtre PL25.	111	
Potelet 29 x 40 mm.	86	
Prégy L PE	103	
Prégy LYS 4.	102	
Prégy S PE	103	
Prégy XS PE	103	
Prégycolle 120	105	
Prégydro 60 BA13.	26	
Prégydro BA13	26	
Prégydro BA15	26	
Prégydro BA18.	26	
Prégydro BA18 S.	26	
Prégydro BA25 S.	26	
Prégydro Déco BA13	27	
Prégydur BA13	28	
Prégyfaylite BA50.	36	
Prégyfaylite Hydro BA50.	36	
Prégyfeu A1 BA13	32	
Prégyfeu A1 BA15	32	
Prégyflam BA13	31	
Prégyflam BA15	31	
Prégyflam A1 BA13	32	
Prégyflam A1 BA15	32	

Prégygliss' 2h	102	Primaire d'accrochage	105	Suspente PM35	81
Prégygliss' 4h	102	Primaire d'accrochage Cafco Bondseal	124	Suspente PMI	86
Prégylight Up	23	Primaire régulateur de fond	94	Suspente ressort CD60	88
Prégylys 15 PTR	102	Profil de fractionnement	83	Suspente SC35 Ultra Wab	85
Prégylys 35 PR	102	Profilé de protection PVC Aquaboard	87	Suspente sur chant SC50	81
Prégylys 45 PN	102	Promatect®-100	120	Suspente sur chant SC 2Plus	81
Prégylys 55 S	102	Promatect®-H	120	Suspente Tapefix P11	80
Prégylys 75 S	102	Promatect®-L500	121	Suspente Tapefix P21	80
Prégymax BA13	46	Promatect®-LT	121	Suspente Tapefix P31	80
Prégymax PV BA13	49	Promatect®-XS	120	Synia déco 2x2 BA13	25
Prégymax Hydro BA13	50	PSK101	124	Synia std 2x2 BA13	24
Prégymax Hydro PV BA13	53	R		T	
Prégymax Déco BA13	54	R'Filter	94	Tige filetée M6 Ultra Wab	85-86
Prégymax Hydro Déco BA13	54	Raccord Teclip	80	U	
Prégymax Dur BA13	55	Raccord Teclip Ultra Wab	85	U plastique	99
Prégymax Air BA13	55	Rail 100-30/5,4	75	Unimat Dalle portée	58
Prégyplac Air BA13	25	Rail 125-40/5,4	77	Unimat Dalle portée Ultra	59
Prégyplac Air BA18 S	25	Rail 150-40/5,4	77	Unimat Façade BD	65
Prégyplac dB BA13	29	Rail 18 x 28 mm	86	Unimat Façade Ultra BD	66
Prégyplac Déco BA13	25	Rail 2Plus	77	Unimat Façade Ultra Opti	67
Prégyplac A1 BA13	31	Rail 36-30/5,4	75	Unimat Façade Ultra Opti	67
Prégyplac A1 BA18 S	31	Rail 48-30/5,4	75	Unimat Mur TH32	62
Prégyplac A1 BA25 S	31	Rail 62-30/5,4	75	Unimat PSE de classe	68
Prégyplac Std 60 BA13	22	Rail 70-30/5,4	75	Unimat Sol	58
Prégyplac Std BA6	23	Rail 84-30/5,4	75	Unimat Sol Supra	60
Prégyplac Std BA10	23	Rail 90-30/5,4	75	Unimat Sol Supratech	61
Prégyplac Std BA13	22	Rail contre cloison	75	Unimat Sol Ultratech	61
Prégyplac Std BA15	23	Rail de départ Aquaboard	87	Unimat Soubassement	67
Prégyplac Std BA18	23	Rail plastique souple	86	Unimat Th32	64
Prégyplac Std BA18 S	24	Rail Securblock®	86	Unimat Th32 IGN	64
Prégyplac Std BA25 S	24	Rail Slimisol	63	Unimat Th38 IGN	64
Prégyplac Std PV BA13	24	Rail Ultra Wab 48-30	76	Unimat TP	69
Prégyplac Std PV BA18	24	Rail Ultra Wab 70-30	76	V	
Prégyplus BA13	22	Rail VivaPure	75	Vis Prégywab x 25	85
Prégytherm BA10	40	Rallonge Securblock®	86	Vis Prégywab x 45	85
Prégytherm BA13	41	Resilient Bar	75	Vis Prégywab x 55	85
Prégytherm Hydro BA10	43	S		Vis RT 421 x 9,5 mm	84
Prégytherm Hydro BA13	44	SBR Bonding Latex	124	Vis RT 421 x 13 mm	84
Prégytwin Air BA25 S	30	Semelle 24 x 48 mm	86	Vis RT 421 x 25 mm	84
Prégytwin Flam BA18 S	30	Silicone Promat®-Systemglas	122	Vis TF 212 x 25 Ultra	83
Prégytwin Hydro BA18 S	30	Siniat Mix	104	Vis TF 212 x 35 Ultra	83
Prégytwin Hydro BA25 S	30	Sipror	68	Vis TF 212 x 45 Ultra	83
Prégytwin Std BA18 S	29	Slimisol Mur	63	Vis TF 212 x 55 Ultra	83
Prégytwin Std BA25 S	29	Solidroc Air BA13	22	Vis TF 212 x 70 Ultra	83
Prégytwin Up Std	29	Solidroc Air BA18 S	22	Vis TF 233 x 45	84
Prégytwin Up Hydro	30	Support U CD60	88	Vis Roc x 25	84
Prégywab BA13	27	Suspente articulée	81	Vis Roc x 35	84
Prégywab BA18 S	27	Suspente COBRA	81	Vis Roc x 45	84
Prestia Ceram n° 1	95	Suspente Hourdis	81	Vis TT 221 x 35 500 h	84-87
Prestia Classic	95	Suspente P11	80	VivaCycle	23
Prestia Création	95	Suspente P21	80	VivaPure	23
Prestia Dental SP	95	Suspente P31	80	W	
Prestia Dur n° 1	95	Suspente P41	80	Weather Defence BD20	33
Prestia Expression	95	Suspente P61	80		
Prestia Millecast	95	Suspente pivot	80		
Prestia Modell	95	Suspente pivot acoustique	82		
Prestia Normal	95	Suspente pivot CD60	88		
Prestia Profilia	95	Suspente pivot Ultra Wab	85		
Prestia Selecta	95				
Prestia Tradition	95				

DES INFORMATIONS

- Code EAN
- Délai indicatif du produit
- Poids indicatif

DES ILLUSTRATIONS PRODUITS

• 4 TYPES DE BORDS

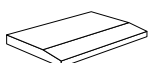

BA : Bords Amincis

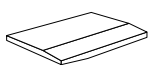

2x2 BA : 2 Bords Amincis du côté face de la plaque
2 Bords Amincis du côté dos de la plaque

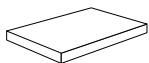

BD : Bords Droits

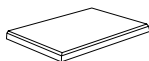

BV : Bords «V» biseautés 4 côtés

• DES COULEURS DE PAREMENTS DIFFÉRENTS



Crème : parement des plaques standard



Blanc : parement des plaques pré-imprimées



Vert : parement des plaques hydrofugées



Rose : parement des plaques haute protection incendie



Blanc : parement des plaques A1 (incombustible)



Jaune : parement des plaques haute dureté



Bleu : parement des plaques dB (acoustique) et des complexes thermo-acoustiques std



Orange : parement des plaques WAB



Blanc : parement des plaques AIR



Jaune : parement des plaques AQUABOARD



Gris foncé : parement des plaques SOLIDROC



Marron : parement des plaques DEFENTEX



Violet : parement des plaques WEATHER DEFENCE

POUR VOUS AIDER DANS VOS COMMANDES

• PICTOS ENDUITS DÉCO, HYDRO, WAB



Pour les produits déco, hydro ou WAB rappel de l'enduit approprié.

• SERVICES

J Jour ouvré

DES INFORMATIONS TECHNIQUES

• EXEMPLES DE PERFORMANCES DE NOS PRODUITS

HAUTE DURETÉ
PROTECTION INCENDIE

HAUTE DURETÉ

ACOUSTIQUE

• LA RÉACTION AU FEU



A1

Réponse à l'exigence réglementaire "incombustible"



A2-s1,d0

Classement des plaques de plâtre standard (produit faiblement combustible)



B-s1,d0

Pour doublages (plaque + isolant)



Classe E

Produit inflammable et propagateur de flamme

• LES SIGLES



Certificat qui atteste les performances de l'isolant. Il est délivré par l'ACERM, et contrôlé par le CSTB ou le LNE

ATEC

Avis Technique



Certification de conformité des enduits à joints des référentiels de qualité du CSTB

H1

Reprise d'eau < à 5% selon la norme EN520

I

Empreinte au billage ≤ 15 mm selon la norme EN520

F

Cohésion de l'âme améliorée à haute température selon la norme EN520

(I)

Critère d'incompressibilité des isolants certifié par l'ACERM

λ

Lambda : coefficient de conductivité thermique du matériau (indépendant de l'épaisseur), plus il est faible, plus le matériau est performant



Identification et certification - des plaques conformes à la norme NFEN 520 et au DTU 25-41- des profilés conformes à la norme NFEN 14195 et au DTU 25-41

Résistance Thermique

Performance thermique du produit (fonction de son épaisseur), plus elle est élevée, plus le matériau est performant



Technologie active CAPT'AIR pour améliorer la qualité de l'air intérieur, en absorbant 80% du formaldéhyde



Démarche Siniat pour intégrer dans ses produits plus de recyclé et plus d'éco-conception



UP est la démarche Siniat pour l'amélioration durable des conditions sur chantiers

L'essentiel 2026

Catalogue **professionnel**
Produits & Services

Prégy**wab**®



Weather **Defence**®



Unimat®

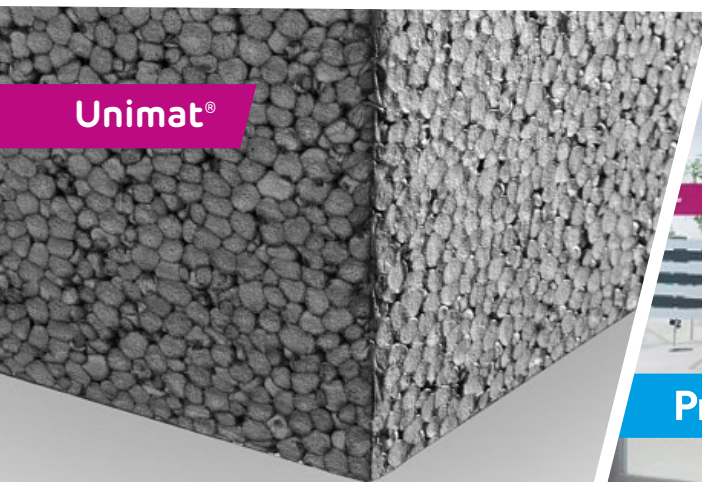

Promat



Defentex®



Gamme d'enduits
Prêts à l'emploi





Etex France Building Performance

500, rue Marcel Demonque
Pôle Agroparc
84915 Avignon Cedex 9

siniat.fr | promat.fr | salsi.fr

Besoin d'un conseil technique, de
mise en œuvre, contactez-nous au

04 32 44 47 70



Tapez **1** dans le menu vocal
conseilpro@siniat.com



Tapez **2** dans le menu vocal
technique@promat.fr