



Cloison  
Plafond  
Isolation



# L'essentiel

Catalogue **professionnel**  
Produits & Services

[2024]



Siniat, une marque du groupe

**etex** inspiring ways  
of living

# L'essentiel 2024

Toutes les solutions techniques Siniat pour  
la cloison - le plafond - l'isolation



Prégywab®

Weather Defence®



Purebel®

Solidroc®



Defentex®

Siniat Design®



C'est signé Siniat !

# Sommaire

<b>1</b>	<b>Plaques de plâtre</b>	Page 26
	<ul style="list-style-type: none"><li>• Plaques acoustiques et design</li><li>• Plaques multifonctions</li><li>• Plaques standard</li><li>• Plaques anti-cov</li><li>• Plaques déco</li><li>• Plaques hydro</li><li>• Plaques haute résistance à l'eau</li><li>• Plaques haute dureté</li><li>• Plaques acoustiques</li><li>• Plaques protection incendie</li></ul>	
<b>2</b>	<b>Dalles plafond</b>	Page 42
	<ul style="list-style-type: none"><li>• Purebel solo</li><li>• Purebel duo</li><li>• Purebel trio</li></ul>	
<b>3</b>	<b>Cloisons</b>	Page 60
	<ul style="list-style-type: none"><li>• Cloisons Alvéolaires Standard</li><li>• Cloisons Alvéolaires Hydro</li></ul>	
<b>4</b>	<b>Doublages isolants</b>	Page 64
	<ul style="list-style-type: none"><li>• Thermiques</li><li>• Thermo-acoustiques</li></ul>	
<b>5</b>	<b>Enduits &amp; mortier adhésif</b>	Page 82
	<ul style="list-style-type: none"><li>• Gamme standard</li><li>• Gamme locaux humides</li><li>• Gamme déco</li><li>• Gamme multifonction</li><li>• Enduits de préparation des supports</li><li>• Mortier adhésif</li><li>• Produit complémentaire</li></ul>	
<b>6</b>	<b>Profilés métal</b>	Page 88
	<ul style="list-style-type: none"><li>• Montants</li><li>• Rails - Z275</li><li>• Cornières - Z275</li><li>• Fourrures</li><li>• Système Wab</li><li>• Système Ultra Wab</li><li>• Système Prégymétal Industrie</li><li>• Plafonds grande portée</li></ul>	
<b>7</b>	<b>Accessoires</b>	Page 96
	<ul style="list-style-type: none"><li>• Suspentes</li><li>• Accessoires de finition</li><li>• Vis</li><li>• Accessoires systèmes</li><li>• Plafonds Purebel</li><li>• Plafonds Purebel et Createx</li><li>• Accessoires divers</li><li>• Accessoires de décoration</li></ul>	
<b>8</b>	<b>Isolants</b>	Page 110
	<ul style="list-style-type: none"><li>• Isolation des sols</li><li>• Isolation des murs</li><li>• Isolation des sous-faces</li><li>• Isolation des façades</li><li>• Applications particulières</li></ul>	
<b>9</b>	<b>Plâtres</b>	page 124
	<ul style="list-style-type: none"><li>• Manuels traditionnels</li><li>• Manuels allégés</li><li>• Projetés</li><li>• Finition</li><li>• Techniques</li><li>• Produit complémentaire</li><li>• Prestia</li></ul>	
<b>10</b>	<b>Carreaux de plâtre</b>	Page 130
	<ul style="list-style-type: none"><li>• Carreaux Standard</li><li>• Carreaux Hydro</li><li>• Colles &amp; enduit</li><li>• Accessoires</li></ul>	
<b>11</b>	<b>Plaques extérieures</b>	Page 134
	<ul style="list-style-type: none"><li>• Aquaborad</li><li>• Defentex</li><li>• Weather Defence</li></ul>	
	<b>Index</b>	Page 138



# Les services

---

## 01 - Les services logistiques page 6

Livraisons dépôts  
Livraisons chantiers  
Livraisons spécifiques

## 02 - L'essentiel services page 12

Service Relation Clients  
My Etex  
Service Drive  
Services digitaux Siniat  
Assistance et formation Siniat  
Siniat Design  
Innovations

## 03 - Entrées/Sorties page 20

---

C'est  
signé  
Siniat !



## Livraisons dépôts

- Heure butoir d'enregistrement des commandes pour livraison :
  - Avant 12h00 : J+2
  - Après 12h00 : J+3
- Modification de commande possible, à livraison J-2 avant 15h00

CODE	DÉSIGNATION	TARIF (HT) NATIONAL 2024 (1)
5804466	Annulation ou report de livraison à J-1	330 €
5801982	Retour à charge	524 €

### > L'essentiel services Siniat

CODE	REPLISSAGE CAMION	PLAQUES CLOISONS	PROFILÉS	DOUBLAGES	ENDUITS MORTIERS	COLLES PLÂTRES CARREAUX	PSE	DÉLAI INDICATIF	TARIF (HT) NATIONAL 2024 (1)
LIV. STD	 COMPLET	✓	✓	✓				J+2	OFFERT
LIV. STD	 COMPLET	✓	✓	✓	✓		✓	J+3	OFFERT
LIV. STD	 COMPLET	✓	✓	✓	✓	✓*	✓	J+5	OFFERT
LIV. STD	 COMPLET		✓					J+3	OFFERT
LIV. STD	 COMPLET				✓	✓		J+2	OFFERT
5804087	 COMPLET	✓						J+1**	156 €
5801955	 1/2 CAMION	✓	✓	✓	✓		✓	Sur consultation	182 €
5801955	 1/2 CAMION					✓		Sur consultation	182 €







✓ Produits à J2 pouvant être mis dans le camion

<sup>(1)</sup> Tarif valable jusqu'à la prochaine hausse tarifaire

\* Maximum 6 palettes

\*\* Sur consultation

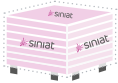
## > Les services Siniat

CODE	PRESTATION	DÉLAI INDICATIF	TARIF (HT) NATIONAL 2024 (1)
ENLV. STD	 ENLÈVEMENT ENDUITS, MORTIERS, COLLES, PLÂTRES ET CARREAUX (au départ de nos usines Finition) - Cf Service Drive (p17)	J+2	OFFERT
LIV. STD	 LIVRAISON SANS RDV : DE 7H À 18H	J+2	OFFERT
5801978	 HEURE SUPPLÉMENTAIRE POUR DÉCHARGEMENT (par heure)	-	77 € / h
4045813	HOUSSE PLAQUES (vendue par rouleau de 50 pièces) Longueur 240 à 260 - Largeur 120 (un rouleau max par camion)	J+2	2,40 € / Housse (soit 120 € le rouleau)
4045815	HOUSSE PLAQUES (vendue par rouleau de 50 pièces) Longueur 280 à 300 - Largeur 120 (un rouleau max par camion)	J+2	
4045814	 HOUSSE PLAQUES (vendue par rouleau de 50 pièces) Longueur 320 à 360 - Largeur 120 (un rouleau max par camion)	J+2	
4045811	HOUSSE PLAQUES (vendue par rouleau de 50 pièces) Longueur 280 à 300 - Largeur 90 (un rouleau max par camion)	J+2	
4045120	HOUSSE CLOISONS (vendue par rouleau de 50 pièces) Longueur 280 à 300 - Largeur 120 (un rouleau max par camion)	J+2	
281659	 HOUSSAGE OU FILMAGE DE LA PALETTE Gammes plaques et cloisons (housse + pose)	-	6 € / Palette
5801983	 RÉALISATION DE DEMI-LOT	Sur consultation	Sur devis

## > Les forfaits de la gamme Purebel

FORFAITS	TARIF (HT) NATIONAL 2024 (1)
FORFAIT DÉPALETTISATION PUREBEL	21 €
FORFAIT PEINTURE PUREBEL < 200 m <sup>2</sup>	208 €
FORFAIT LIVRAISON PUREBEL < 50 m <sup>2</sup>	166 €





## 01 Les services **logistiques**



### Livraisons **chantiers**

CODE	DÉSIGNATION	TARIF (HT) NATIONAL 2024 (1)
5804466	Annulation ou report de livraison à J-1	330 €
5801982	Retour à charge	524 €







### > L'essentiel services Siniat

CODE	REPLISSAGE CAMION	PLAQUES CLOISONS	PROFILÉS	DOUBLAGES	ENDUITS MORTIERS	COLLES PLÂTRES CARREAUX	PSE	DÉLAI INDICATIF	TARIF (HT) NATIONAL 2024 (1)
LIV. STD	COMPLET 	✓	✓	✓				J+2	OFFERT
LIV. STD	COMPLET 	✓	✓	✓	✓		✓	J+3	OFFERT
LIV. STD	COMPLET 		✓					J+2	OFFERT
LIV. STD	COMPLET 					✓		J+3	OFFERT





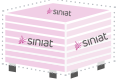
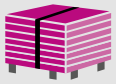

## > Les services Siniat

CODE	PRESTATION	DÉLAI INDICATIF	TARIF (HT) NATIONAL 2024 (1)
5804291	 LIVRAISON LE SAMEDI MATIN (AVANT 12H)	J+3	182 €
LIV. STD	 LIVRAISON SANS RDV : DE 7H À 18H	J+2	<b>OFFERT</b>
5801960	 LIVRAISON SUR RDV AVANT 7H OU APRÈS 18H (à 30' près)	Sur consultation	Sur devis
5801978	 HEURE SUPPLÉMENTAIRE POUR DÉCHARGEMENT (par heure)	-	77 € / h
4045813	 HOUSSE PLAQUES (vendue par rouleau de 50 pièces) Longueur 240 à 260 - Largeur 120 (un rouleau max par camion)	J+2	2,40 € / Housse (soit 120 € le rouleau)
4045815	HOUSSE PLAQUES (vendue par rouleau de 50 pièces) Longueur 280 à 300 - Largeur 120 (un rouleau max par camion)	J+2	
4045814	 HOUSSE PLAQUES (vendue par rouleau de 50 pièces) Longueur 320 à 360 - Largeur 120 (un rouleau max par camion)	J+2	
4045811	HOUSSE PLAQUES (vendue par rouleau de 50 pièces) Longueur 280 à 300 - Largeur 90 (un rouleau max par camion)	J+2	
4045120	HOUSSE CLOISONS (vendue par rouleau de 50 pièces) Longueur 280 à 300 - Largeur 120 (un rouleau max par camion)	J+2	
281659	 HOUSSAGE OU FILMAGE DE LA PALETTE Gamme plaques et cloisons (housse + pose)	-	6 € / Palette
5801988	 CERCLAGE DE LA PALETTE	Sur consultation	18,70 € / Palette

## > Les services sur mesure Siniat

Soumis à la validation de votre agent commercial

5801983	 RÉALISATION DE DEMI-LOT	Sur consultation	Sur devis
5802012	 LONGUEUR SUR MESURE PLAQUES *	J+10	49 € / Palette
5803988	 LONGUEUR SUR MESURE DOUBLAGES *	J+10	49 € / Palette

\* Dans la limite de la longueur maximum du catalogue, moins 10 cm (hors délai\*).

Exemple : Prégydro BA13, longueur maximum du catalogue 300 cm = longueur sur mesure maximum 290 cm.

Pour toutes autres demandes, consultez-nous.

## 01 Les services logistiques





# Livraisons spécifiques

### Pour un meilleur service,

rappelez à votre client-entreprise qu'il doit :

- Obtenir les autorisations d'accès, de stationnement ou de blocage de rue pour la livraison.
- Organiser une aire de stationnement stabilisée, et sécuriser l'environnement du déchargement.
- Utiliser, pour nos produits empilés, les équipements de manutention adaptés, afin d'éviter les risques de glissement ou de casse, notamment en cas de levage.
- Décharger le véhicule dans les 2 heures (3h pour les 3D) qui suivent son arrivée (voir CGV).





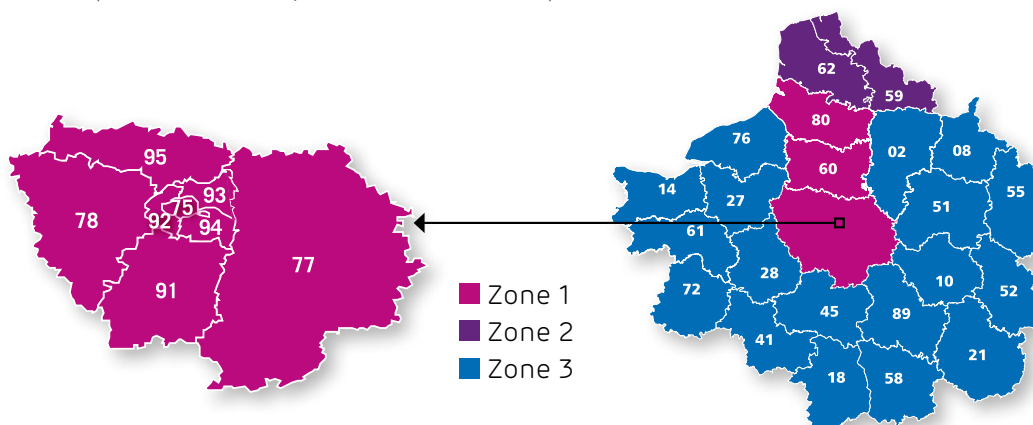

CODE	DÉSIGNATION	TARIF (HT) NATIONAL 2024 (1)
5804466	Annulation ou report de livraison à J-1	330 €
5801982	Retour à charge	524 €







CODE	VÉHICULE AVEC GRUE 3D EMBARQUÉE	DÉLAI	TARIF (HT) 2024 (1)
5804288	 CAMION 3D - ZONE 1*	Sur consultation	531
5804285	 CAMION 3D - ZONE 2*	Sur consultation	758
5802037	 CAMION 3D - ZONE 3*	Sur consultation	Sur devis
5801965	HEURE SUPPLÉMENTAIRE POUR DÉCHARGEMENT GRUE 3D		110

\* Déchargement des gammes Plaques, Cloisons, Doublages, Enduits, Liants et Colles, uniquement en conditionnement standard (12 t à 17 t ou 12 palettes maxi en 2,60 m). De 0 à 20 m de hauteur, comprenant un forfait de 3 heures.



## > Les services Siniat

CODE	VÉHICULE CLASSIQUE *	FAISABILITÉ	DÉLAI	TARIF (HT) 2024 (1) ZONE 1	TARIF (HT) 2024 (1) ZONE 2
5804282	 CAMION PORTEUR PLATEAU 12 À 19 t	Sur consultation	Sur consultation	156 €	
5804281	 SEMI REMORQUE PLATEAU 24 À 29 t ZONE 1	Sur consultation	Sur consultation	156 €	
5804244	 SEMI REMORQUE PLATEAU 24 À 29 t ZONE 2	Sur consultation	Sur consultation		285 €

CODE	VÉHICULE AUTO-DÉCHARGEABLE *	FAISABILITÉ	DÉLAI	TARIF (HT) 2024 (1) ZONE 1	TARIF (HT) 2024 (1) ZONE 2
5804286	 Auto déchargeable	Sur consultation	Sur consultation	285 €	
5804290	 Auto déchargeable	Sur consultation	Sur consultation	285 €	
5804242	 Auto déchargeable	Sur consultation	Sur consultation		480 €

\* Conformément aux CGV

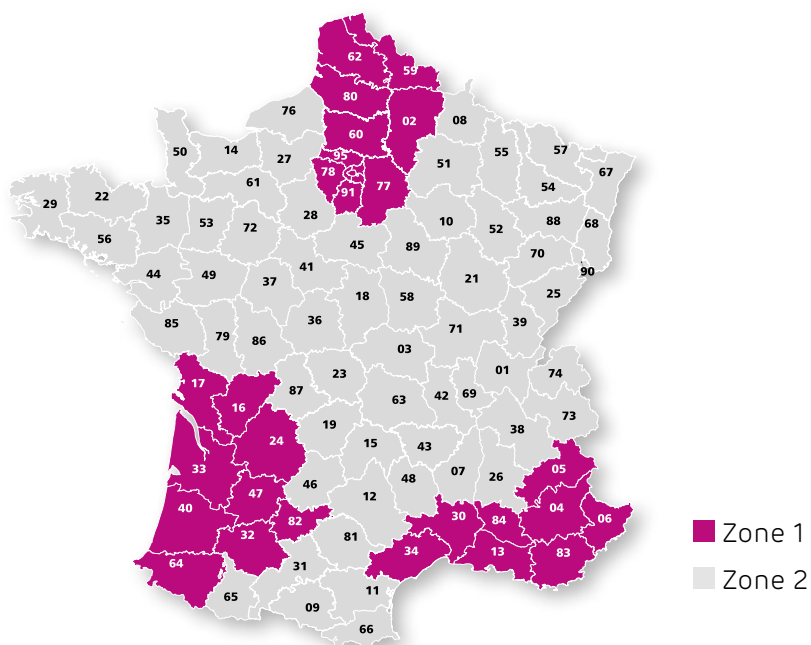



# Service Relation Clients Siniat

## À la commande

Pour atteindre une meilleure qualité de livraison et de facturation :

- > N'oubliez pas de chiffrer vos commandes,
- > Vérifiez les confirmations de commande que nous vous adressons,
- > Précisez toutes les informations indispensables pour les livraisons (adresse exacte, plan d'accès, contraintes liées à la livraison...).

## À la livraison

- > Pour un meilleur suivi de vos livraisons chantier, prenez connaissance de notre avis d'expédition,
- > Si votre livraison n'est pas conforme, n'oubliez pas de mentionner vos réserves sur le document de transport de notre société et sur le bon de livraison et **nous envoyer un mail** ou un fax. Confirmez les réserves par lettre recommandée adressée au transporteur dans un délai de 3 jours. Le non-respect de notre procédure rendra toute réclamation irrecevable.

## Au stockage

- > Pour la manutention des produits empilés, veillez à utiliser des équipements adaptés pour éviter les risques de glissement et de casse, notamment en cas de levage,
- > Veuillez vous référer aux conditions de stockage précisées sur les étiquettes de nos conditionnements.





Le SRC Siniat  
vous accompagne  
sur toutes les étapes

**Horaires d'ouverture**  
du Lundi au Vendredi  
de **8h à 12h** et **14h à 17h**

> de vos commandes

### Commandes

src@siniat.com

Tél : **0 800 250 120**

Fax : **0 800 260 120**

Service & appel gratuit

> de vos réclamations

### Réclamations

mesreclamations@  
etexgroup.com

Tél : **0 800 350 120**

Service & appel gratuit

> du règlement  
de vos factures

### Règlements

mesreglements@  
etexgroup.com

Tél : **0 800 360 120**

Service & appel gratuit

## Fabrication hors standard

**Produits concernés** : tous produits hors de ce catalogue.

**Notre engagement** : sur demande auprès de notre Service Relation Clients (SRC) au **0 800 250 120**, nous pouvons étudier la faisabilité des produits hors standard qui nécessitent une fabrication spéciale.

**Notre condition** : ces **commandes hors standard** ne pourront être **ni modifiées, ni annulées** après fabrication des produits. En cas d'annulation, elles vous seront facturées en totalité. Elles devront avoir été livrées en totalité dans un délai maximum d'**un mois** après la date de livraison prévue. Passé ce délai, elles vous seront systématiquement facturées.

## Commandes en enlèvement usines des Plâtres et Carreaux

**Conditions d'enlèvement** : pour vos enlèvements des Plâtres et Carreaux, vous devez adresser votre commande à notre Service Relation Clients (SRC) par **mail** ou par fax, minimum 48 heures avant le jour prévu de l'enlèvement. Un e-mail vous sera transmis pour prise de rendez-vous à l'usine.

**Conditions de sécurité** : lors des enlèvements, tout transporteur doit respecter les règles de sécurité du site. Le cas échéant, l'usine se réserve le droit d'interdire le chargement.





**My Etex**

Retrouvez toutes vos transactions en quelques clics pour nos 3 marques commerciales Siniat, Promat & Salsi

## Gagnez du temps, simplifiez votre quotidien,

avec toutes les informations essentielles à votre activité,  
disponibles à tout moment sur le nouvel espace web

**My Etex**

Ce portail est à votre service **24h/24, 7J/7**,  
depuis n'importe quel appareil

## Retrouvez les infos clés dans votre espace personnalisé

- Suivez le statut et le traitement de vos commandes, pour toutes nos marques
- Suivez vos livraisons en cours, géolocalisez votre camion\*;
- Vérifiez vos factures,
- Faites vos réclamations,
- Posez vos questions techniques,
- Retrouvez et téléchargez vos documents (ARC commandes, BLs, factures, avoirs...) en temps réel,
- Et bientôt d'autres services...



Connectez-vous sur  
[my.etexgroup.com](http://my.etexgroup.com)

*\*Pour les livraisons permettant ce service*



**Pour vous connecter et recevoir vos  
identifiants, merci de vous rapprocher  
de votre agent commercial Siniat ou  
votre assistante SRC**



# Service Drive

Réservation de créneaux pour vos enlèvements

Devenez acteur de vos enlèvements,  
dans nos usines de produits de finition :  
**Mazan et Le Pin**



Prenez RDV en ligne avec  
notre solution **Light Login**

Vous avez une commande à enlever ?

- 1 Vous recevez un mail de :  
no-reply@transporeon.com
- 2 Vous cliquez sur le lien.
- 3 Vous vous connectez (au site  
Transporéon) et choisissez le  
créneau qui vous convient le mieux.
- 4 Il ne vous reste plus qu'à vous  
présenter à la borne de l'usine avec  
votre numéro de transport.





# Services digitaux Siniat

Connectez-vous et retrouvez tout Siniat sur [siniat.fr](http://siniat.fr)

Un site unique et référent avec des rubriques utiles



### • Produits & Systèmes

Tout le catalogue produits & systèmes Siniat avec un sélecteur pour faciliter la recherche.

### • Savoir-Faire

Guides de mise en œuvre, vidéos, informations réglementaires, FAQ... Toute l'expertise Siniat à un seul endroit.

### • Documentation

Mémentos interactifs, brochures & catalogues, DOP, fiches techniques... L'ensemble de la documentation Siniat disponible en téléchargement.



### + MÉMOPLAC

Mémoplac, l'outil d'aide au choix de plaques techniques pour la maison individuelle.

## Des outils digitaux

dédiés aux professionnels du bâtiment

- ⊕ **PRO Calcul**, l'outil pour quantifier les besoins en matériaux sur les systèmes de cloisons et contre-cloisons Siniat.
- ⊕ La **géolocalisation des points de ventes** partenaires Siniat dans toute la France.
- ⊕ **L'outil de calepinage Slimisol®** pour obtenir un plan de pose précis du système d'isolation Slimisol avec un quantitatif des matériaux.
- ⊕ Les services Siniat pour **la formation et l'accompagnement au BIM** des entreprises.



Suivez-nous sur les réseaux  
#cestsinésiniat





## 02 L'essentiel services



# Assistance & formation Siniat

## Assistance technique Conseil Pro

Recommandé  
par nos clients.  
Taux de  
satisfaction :



**96%**  
de satisfaction globale\*



**Conseil  
PRO**

Siniat a une équipe dédiée exclusivement au service **d'assistance technique téléphonique**.

Elle est à votre disposition pour tout renseignement technique sur les performances ou la mise en œuvre de nos produits et systèmes. Vous pouvez contacter **Conseil Pro** du lundi au jeudi de **8h à 12h** et de **13h30 à 17h** et le vendredi jusqu'à **16h30**.

\* Enquête téléphonique réalisée par Init du 21 mars au 1<sup>er</sup> avril 2022, auprès de 100 personnes ayant contacté le service durant les 6 derniers mois.

Besoin d'un conseil technique, de mise en œuvre, contactez-nous

**Conseil Pro**

**0 825 000 013** service 0,09 € / min  
+ prix appel

conseilpro@siniat.com



## Formation



Pour en savoir plus, contactez-nous

**Formation**

**(0)4 32 44 41 69**  
formationtech@etexgroup.com

Siniat met la **formation au service de ses clients**, entreprises de pose et négociants en matériaux, aussi bien en mode **E-Learning** qu'en mode **présentiel** dans ses centres de formation. Siniat est un organisme de formation **certifié Qualiopi**, constitué de **formateurs internes diplômés et certifiés par le ministère du travail**.

Notre principal objectif est de définir le besoin du client afin de concevoir et de dispenser une **formation sur-mesure chez le client ou dans les centres de formation Siniat** : Auneuil (60), Autun (71), Carpentras (84), La Roche sur Yon (85), Le Pin (77).

Mettre en œuvre ou mieux vendre, les thèmes sont riches et variés. Nous vous aidons à monter en compétences sur la réglementation technique, l'aménagement, l'isolation, la finition, la mise en œuvre des systèmes ou encore sur les argumentaires de vente pour augmenter votre mix produit.

**Qualiopi**  
processus certifié

 **RÉPUBLIQUE FRANÇAISE**

La certification qualité a été délivrée au titre de la catégorie d'actions suivante :  
**ACTIONS DE FORMATION**



# Siniat Design®

## Plaques de plâtre préformées pour plafonds, cloisons et agencements

Les éléments Siniat Design® sont des solutions décoratives et techniques sur mesure réalisées avec des plaques de plâtre, standards ou techniques, préformées.

### Architecture intérieure des espaces publics et commerciaux

Quels que soient les volumes ou les formes imaginées, Siniat Design® permet un montage simple, rapide et précis, en supprimant les pertes sur chantier. Le sur-mesure proposé par Siniat Design, permet d'atteindre le 0 déchet sur chantier.

### Plaques préformées prêtes à monter

Siniat Design® préfabrique et préassemble différentes pièces en atelier.

Découpe au 10<sup>e</sup> de mm. Montage de haute précision. Prototypes, petites et grandes séries.

- > **Fraisage ou rainurage** pour tous les angles de pliage.
- > **Forme courbe ou vague** pour réaliser des effets de volume.
- > **Cintrage des plaques** pour des rayons fixes ou variables.
- > **Perforation, coloration, digital print** pour personnaliser et se différencier.



Notre seule limite,  
votre imagination



### Une gamme standard pour des gorges lumineuses

#### > Prégiform Z

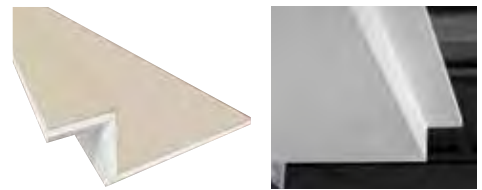

#### > Prégiform L

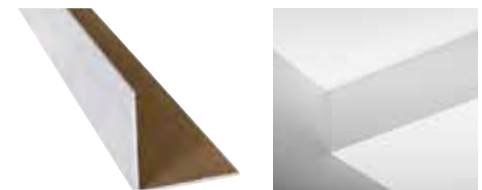

#### > Prégiform T

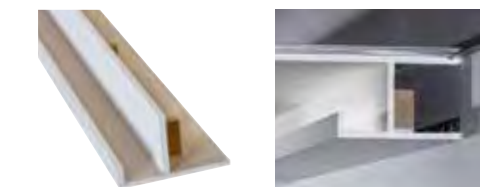

Pour en savoir plus, contactez-nous

**Siniat Design®**

Études et chiffrages

**04 76 35 82 40**

[siniatdesign@siniat.com](mailto:siniatdesign@siniat.com)

# Innovations signées Siniat



## Solidroc®

La plaque de plâtre très haute résistance



## Defentex®

Les solutions Siniat pour la construction bois, panneaux multifonctions (contreventement, pare-pluie, résistant aux termites)



## Purebel®

Panneaux décoratifs et acoustiques à base de laine de bois naturel (pour murs et plafonds)



## Prégypaste S - XS - L

Nouvelle gamme d'enduits prêts à l'emploi

Pour répondre à de nouveaux besoins,  
l'offre **SINIAT**  
s'enrichit et évolue

### Entrées 2024

NOUVEAU CODE	PRODUITS	CODE EAN	LONG.	LARG.	EPAIS.	U.F.
<b>Gamme plaques de plâtre</b>			cm	cm	mm	U.F.
96140	<b>Prégydro déco - BA18</b>	3334160113124	260	120	18	m <sup>2</sup>
96115	<b>Prégydro - BA13</b>	3334160111502	200	120	12,5	m <sup>2</sup>
302497	<b>Prégydro - BA15</b>	3334160505271	260	120	15	m <sup>2</sup>
98328	<b>Prégydro - BA25 S</b>	3334160254728	260	90	25	m <sup>2</sup>
102322	<b>Prégyplac dB - BA13</b>	3334160252755	300	120	12,5	m <sup>2</sup>

<b>Gamme enduits</b>			cm	cm	mm	U.F.
302613	<b>Enduit Colle PF3 - 5 kg</b>	3334160505653				kg
95813	<b>Enduit Colle PF3 - 25 kg</b>	3334160136628				kg

### Sorties 2024

CODE	PRODUITS	CODE EAN	LONG.	LARG.	EPAIS.	U.F.	STATUT
<b>Gamme plaques de plâtre</b>			cm	cm	mm	U.F.	STATUT
292995	<b>Prégy XL - BA13</b>	3334160493738	240	120	12,5	m <sup>2</sup>	AT
96123	<b>Prégydro déco - BA18</b>	3334160115708	300	120	18	m <sup>2</sup>	PC
96956	<b>Prégydro - BA15</b>	3334160024024	260	120	15	m <sup>2</sup>	PR
97068	<b>Prégydro - BA18</b>	3334160014803	280	120	18	m <sup>2</sup>	PC
98316	<b>Prégydro - BA25 S</b>	3334160254018	250	90	25	m <sup>2</sup>	PC
101972	<b>Prégyplac dB - BA13</b>	3334160327774	260	120	12,5	m <sup>2</sup>	AT
100185	<b>Prégytwin Hydro - BA18 S</b>	3334160342036	280	90	18	m <sup>2</sup>	PC
134492	<b>Prégytwin Déco - BA25 S</b>	3334160428884	260	90	25	m <sup>2</sup>	AT
96410	<b>Prégyfeu A1 - BA15</b>	3334160004583	300	120	15	m <sup>2</sup>	PC
138712	<b>Prégyform L</b>	3334160432355				m <sup>2</sup>	PC
286047	<b>Prégyform T</b>	3334160490492				m <sup>2</sup>	PC
138718	<b>Prégyform Z</b>	3334160432454				m <sup>2</sup>	PC

<b>Gamme cloisons</b>			cm	cm	mm	U.F.	STATUT
97062	<b>Prégyfaylite déco - BA50</b>	3334160011635	250	120	50	m <sup>2</sup>	AT
96884	<b>Prégyfaylite hydro déco BA50</b>	3334160087166	250	120	50	m <sup>2</sup>	AT

<b>Gamme enduits</b>			cm	cm	mm	U.F.	STATUT
275437	<b>Enduit Prégywab PE - 5 kg</b>	3334160489007				Seau	AT
302614	<b>Enduit Colle PL5 multifonctions - 5 kg</b>	3334160505660				Sac	AT

<b>Gamme profilés</b>			cm	cm	mm	U.F.	STATUT
4045514	<b>Plat métallique 205-50/20</b>	3334160174569	600			hm	AT
100159	<b>Rail 3Plus</b>	3334160341428	600			hm	AES

STATUT :

AT : Arrêt total de commercialisation

PC : Produit disponible à la commande sous conditions

PR : Produit remplacé

AES : Arrêt total à épuisement des stocks

## Entrées 2024

NOUVEAU CODE	PRODUITS	CODE EAN	LONG.	LARG.	EPAIS.	U.F.
<b>Gamme accessoires</b>			cm	cm	mm	U.F.
4088975	Ensemble Pivot-Hourdis	3334160508241				Boîte
4088694	Vis TT 221 x 25 mm 500 h	3334160507831				Boîte
4041844	Cornière Contour cintrée	5026003055866	300			Botte

## Sorties 2024

CODE	PRODUITS	CODE EAN	LONG.	LARG.	EPAIS.	U.F.	STATUT
<b>Gamme accessoires</b>			cm	cm	mm	U.F.	STATUT
4045279	Ensemble Pivot-Hourdis	3334160000615				Boîte	PR
4045283	Vis TT 221 x 35 mm	3334160004859				Boîte	PR
4078028	Sous-couche Prégytanche 5 kg	3334160483678				Seau	AT
4081734	Sous-couche Prégytanche 20 kg	3334160488314				Seau	AES
4045231	Attache PM 80/13	3334160112400				Boîte	AT
4045946	Cornière Contour cintrée	3700507201883	300			Botte	PR

<b>Gamme isolants</b>		cm	cm	mm	U.F.	STATUT	
146118	Unimat Sol Ultrachape	3334160447625	250	120	70	m <sup>3</sup>	AT
124831	Unimat Dalle Portée Ultra	3334160417499	250	120	90	m <sup>3</sup>	AT
98466	Unimat Sol Supradal MI	3334160261559	250	120	120	m <sup>3</sup>	AT
99902	Unimat Sol Ultratech	3334160328900	250	120	80	m <sup>3</sup>	AT
99692	Unimat Sol Ultratech	3334160321611	250	120	150	m <sup>3</sup>	AT
275344	Slimisol® plafond	3334160488819	600	200	40	Carton	AT
275343	Slimisol® plafond	3334160488826	600	400	40	Carton	AT
275345	Slimisol® plafond	3334160488833	600	600	40	Carton	AT
275346	Slimisol® plafond	3334160488840	1000	600	40	Carton	AT
4054485	Bande coupe feu TF	3334160413316	120	20	100	m <sup>3</sup>	AT

<b>Gamme carreaux de plâtre</b>		cm	cm	mm	U.F.	STATUT	
302614	Enduit Colle PL5 Multifonctions	3334160505660				Sac	AT

<b>Gamme plaques extérieures</b>		cm	cm	mm	U.F.	
300708	Weather Defence - BD20	3334160502225	280	120	20	m <sup>2</sup>

STATUT :  
 AT : Arrêt total de commercialisation  
 PC : Produit disponible à la commande sous conditions  
 PR : Produit remplacé  
 AES : Arrêt total à épuisement des stocks

Nos équipes commerciales sont à votre disposition pour plus d'informations.

# Gamme doublages Sélection 2024



## Une sélection, signée Siniat !

La Sélection 2024, c'est le choix du bon sens pour tous !

- + Amélioration de la lisibilité de gamme,
- + Sélection du meilleur choix pour l'isolation des bâtiments,
- + Optimisation des stocks.

La Sélection 2024, c'est simple, c'est signé Siniat !

## Prégytherm, la sélection pratique

La gamme Prégytherm concentre l'essentiel pour offrir des performances thermiques : pour les pièces sèches et les pièces humides pour les logements, en version standard et hydro.

**Pratique ! La Sélection 2024 rend le doublage facile d'accès :**

- + Une gamme aux performances essentielles, centrée sur le standard et l'hydro,
- + Des longueurs harmonisées et simplifiées,
- + Un choix plus facile pour votre plan de stock.



## Prégymax, la sélection technique

La gamme Prégymax simplifie le choix de produit sans réduire votre niveau d'exigence thermique et acoustique. Notre sélection permet de répondre à tous vos besoins de doublages techniques, avec de multiples combinaisons possibles.

**La sélection 2024 répond aux exigences des chantiers techniques**

- + De performances Thermiques et Acoustiques
- + De plaques techniques
- + De possibilités



# 2024, le top départ pour un choix doublage en toute simplicité

Pour trouver rapidement le produit dont vous avez besoin, aidez-vous du convertisseur digital



L'outil idéal, simple et intuitif pour trouver rapidement le bon doublage ! Laissez vous guider !

Le code produit

100872, 96077, ...

Votre type de doublage

Therm

ou

Max

Votre type de plaque

Standard

ou

Hydro

ou autres ...

Votre niveau de résistance thermique

R0, R1, R2...

Siniat vous propose une substitution

Scannez-moi pour accéder au convertisseur Siniat Doublages



**Le convertisseur « Siniat Doublages » vous guide sur notre sélection doublages 2024**

Pour répondre à de nouveaux besoins,  
l'offre **SINIAT**  
s'enrichit et évolue

## Entrées 2024

NOUVEAU CODE	PRODUITS	CODE EAN	LONG.	LARG.	EPAIS.	U.F.
<b>Gamme doublages</b>						
100867	Prégytherm hydro - BA10 R1,75 Y 10+60	3334160369439	260	120	70	m <sup>2</sup>
98659	Prégytherm hydro - BA10 R3,15 Y 10+100	3334160273354	250	120	110	m <sup>2</sup>
98848	Prégytherm hydro - BA13 R2,55 Y 13+80	3334160280796	270	120	93	m <sup>2</sup>
105122	Prégytherm hydro - BA13 R3,40 Y 13+100	3334160380786	300	120	114	m <sup>2</sup>
98983	Prégytherm hydro - BA13 R3,80 Y 13+120	3334160290344	300	120	133	m <sup>2</sup>
101003	Prégytherm hydro - BA13 R4,75 Y 13+140	3334160374433	270	120	154	m <sup>2</sup>
96192	Prégymax - BA13 R1,30 13+40	3334160123116	270	120	53	m <sup>2</sup>
96107	Prégymax - BA13 R1,30 13+40	3334160111410	300	120	53	m <sup>2</sup>
97801	Prégymax - BA13 R1,90 13+60	3334160168032	270	120	73	m <sup>2</sup>
96157	Prégymax - BA13 R1,90 13+60	3334160107758	300	120	73	m <sup>2</sup>
97632	Prégymax - BA13 R2,55 13+80	3334160356026	255	120	93	m <sup>2</sup>
98022	Prégymax - BA13 R3,80 13+120	3334160263416	300	120	133	m <sup>2</sup>
105358	Prégymax - BA13 R4,40 13+140	3334160381745	300	120	153	m <sup>2</sup>
116342	Prégymax - BA13 R4,80 13+140	3334160401306	255	120	156	m <sup>2</sup>
100094	Prégymax - BA13 R4,80 13+140	3334160339357	280	120	156	m <sup>2</sup>
100593	Prégymax - BA13 R4,80 13+140	3334160359683	300	120	156	m <sup>2</sup>
109729	Prégymax - BA13 R5,05 13+160	3334160384609	300	120	173	m <sup>2</sup>
295161	Prégymax - BA13 R5,45 13+160	3334160496845	270	120	176	m <sup>2</sup>
96035	Prégymax PV - BA13 R1,90 V 13+60	3334160105334	260	120	73	m <sup>2</sup>
98735	Prégymax PV - BA13 R2,75 V 13+80	3334160276188	260	120	94	m <sup>2</sup>
100599	Prégymax PV - BA13 R4,40 V 13+140	3334160359980	260	120	153	m <sup>2</sup>
99442	Prégymax PV - BA13 R4,80 V 13+140	3334160311933	260	120	156	m <sup>2</sup>
97968	Prégymax hydro - BA13 R1,30 Y 13+40	3334160190187	270	120	53	m <sup>2</sup>
95930	Prégymax hydro - BA13 R1,30 Y 13+40	3334160115777	300	120	53	m <sup>2</sup>
98238	Prégymax hydro - BA13 R1,90 Y 13+60	3334160234263	270	120	73	m <sup>2</sup>

## Sorties 2024

CODE	PRODUITS	CODE EAN	LONG.	LARG.	EPAIS.	U.F.	STATUT
<b>Gamme doublages</b>							
	Gamme Prégytherm - BA10 R2					m <sup>2</sup>	PR
98705	Prégytherm - BA10 R3,15 10+100	3334160274870	300	120	110	m <sup>2</sup>	PR
98708	Prégytherm - BA10 R3,80 10+120	3334160274900	250	120	130	m <sup>2</sup>	PR
98709	Prégytherm - BA10 R3,80 10+120	3334160274917	260	120	130	m <sup>2</sup>	PR
98990	Prégytherm - BA10 R3,80 10+120	3334160290689	270	120	130	m <sup>2</sup>	PR
	Gamme Prégytherm - BA13 R1					m <sup>2</sup>	PR
100847	Prégytherm - BA13 R2,30 13+80	3334160376789	250	120	93	m <sup>2</sup>	PR
100848	Prégytherm - BA13 R2,30 13+80	3334160376796	260	120	93	m <sup>2</sup>	PR
98590	Prégytherm - BA13 R2,55 13+80	3334160271589	280	120	93	m <sup>2</sup>	PR
100638	Prégytherm - BA13 R2,75 13+80	3334160361785	250	120	94	m <sup>2</sup>	PR
100639	Prégytherm - BA13 R2,75 13+80	3334160361655	260	120	94	m <sup>2</sup>	PR
100766	Prégytherm - BA13 R2,75 13+80	3334160365882	280	120	94	m <sup>2</sup>	PR
100850	Prégytherm - BA13 R2,90 13+100	3334160369224	250	120	113	m <sup>2</sup>	PR
100851	Prégytherm - BA13 R2,90 13+100	3334160369231	260	120	113	m <sup>2</sup>	PR
100776	Prégytherm - BA13 R3,40 13+100	3334160366162	280	120	114	m <sup>2</sup>	PR
100712	Prégytherm - BA13 R4,10 13+120	3334160364274	280	120	135	m <sup>2</sup>	PR
100782	Prégytherm - BA13 R4,10 13+120	3334160366308	300	120	135	m <sup>2</sup>	PR
99834	Prégytherm - BA13 R4,40 13+140	3334160326456	280	120	153	m <sup>2</sup>	PR
100900	Prégytherm - BA13 R5,35 13+160	3334160369880	250	120	173	m <sup>2</sup>	PR
100901	Prégytherm - BA13 R5,35 13+160	3334160369897	260	120	173	m <sup>2</sup>	PR
	Gamme Prégytherm PV BA13					m <sup>2</sup>	PR
100866	Prégytherm hydro - BA10 R1,75 Y 10+60	3334160369422	250	120	70	m <sup>2</sup>	PR
	Gamme Prégytherm hydro BA10 - R2					m <sup>2</sup>	PR
98663	Prégytherm hydro - BA10 R3,80 Y 10+120	3334160273422	250	120	130	m <sup>2</sup>	PR
98664	Prégytherm hydro - BA10 R3,80 Y 10+120	3334160273439	260	120	130	m <sup>2</sup>	PR

STATUT :

AT : Arrêt total de commercialisation

PC : Produit disponible à la commande sous conditions

PR : Produit remplacé

AES : Arrêt total à épuisement des stocks



## Entrées 2024

NOUVEAU CODE	PRODUITS	CODE EAN	LONG.	LARG.	EPAIS.	U.F.
<b>Gamme doublages</b>						
			cm	cm	mm	U.F.
96213	Prégymax hydro - BA13 R1,90 Y 13+60	3334160121372	300	120	73	m <sup>2</sup>
97950	Prégymax hydro - BA13 R2,55 Y 13+80	3334160187071	255	120	93	m <sup>2</sup>
98772	Prégymax hydro - BA13 R2,75 Y 13+80	3334160277925	300	120	94	m <sup>2</sup>
98206	Prégymax hydro - BA13 R3,80 Y 13+120	3334160263959	300	120	133	m <sup>2</sup>
99152	Prégymax hydro - BA13 R4,10 Y 13+120	3334160300166	300	120	135	m <sup>2</sup>
110219	Prégymax hydro - BA13 R4,40 Y 13+140	3334160385521	300	120	153	m <sup>2</sup>
100594	Prégymax hydro - BA13 R4,80 Y 13+140	3334160359706	300	120	156	m <sup>2</sup>
295169	Prégymax hydro - BA13 R5,45 Y 13+160	3334160496937	270	120	176	m <sup>2</sup>
97768	Prégymax hydro PV - BA13 R1,30 VY 13+40	3334160374341	260	120	53	m <sup>2</sup>
97983	Prégymax hydro PV - BA13 R1,90 VY 13+60	3334160209179	260	120	73	m <sup>2</sup>
96188	Prégymax hydro PV - BA13 R2,55 VY 13+80	3334160123055	260	120	93	m <sup>2</sup>
98800	Prégymax hydro PV - BA13 R2,75 VY 13+80	3334160279325	260	120	94	m <sup>2</sup>
96170	Prégymax hydro PV - BA13 R3,15 VY 13+100	3334160107765	260	120	113	m <sup>2</sup>
98804	Prégymax hydro PV - BA13 R3,40 VY 13+100	3334160279448	260	120	114	m <sup>2</sup>
98809	Prégymax hydro PV - BA13 R4,10 VY 13+120	3334160279523	260	120	135	m <sup>2</sup>
130721	Prégymax hydro PV - BA13 R4,40 VY 13+140	3334160424732	260	120	153	m <sup>2</sup>
100276	Prégymax hydro PV - BA13 R4,80 VY 13+140	3334160348267	260	120	156	m <sup>2</sup>
251662	Prégymax déco - BA13 R2,55 déco 13+80	3334160485733	260	120	93	m <sup>2</sup>
96079	Prégymax dur - BA13 R1,30 dur 13+40	3334160105730	260	120	53	m <sup>2</sup>
125695	Prégymax dur - BA13 R1,90 dur 13+60	3334160418502	250	120	73	m <sup>2</sup>
153318	Prégymax dur - BA13 R3,80 dur 13+120	3334160455941	270	120	133	m <sup>2</sup>
139226	Prégymax dur - BA13 R4,10 dur 13+120	3334160432850	270	120	135	m <sup>2</sup>
131787	Prégymax dur - BA13 R4,40 dur 13+140	3334160425234	260	120	153	m <sup>2</sup>
100989	Prégymax dur - BA13 R4,80 dur 13+140	3334160372804	250	120	156	m <sup>2</sup>
160540	Prégymax dur - BA13 R5,05 dur 13+160	3334160466589	300	120	173	m <sup>2</sup>
302408	Prégymax Air - BA13 R3,80 Air 13+120	3334160505196	260	120	133	m <sup>2</sup>

## Sorties 2024

CODE	PRODUITS	CODE EAN	LONG.	LARG.	EPAIS.	U.F.	STATUT
<b>Gamme doublages</b>							
			cm	cm	mm	U.F.	STATUT
100875	Gamme Prégitherm hydro BA13 - R1 Prégitherm hydro - BA13 R2,30 Y 13+80	3334160369415	260	120	93	m <sup>2</sup>	PR
98845	Prégitherm hydro - BA13 R2,55 Y 13+80	3334160280499	280	120	93	m <sup>2</sup>	PR
100651	Prégitherm hydro - BA13 R2,75 Y 13+80	3334160362195	250	120	94	m <sup>2</sup>	PR
100656	Prégitherm hydro - BA13 R2,75 Y 13+80	3334160362201	260	120	94	m <sup>2</sup>	PR
100876	Prégitherm hydro - BA13 R2,90 Y 13+100	3334160369521	250	120	94	m <sup>2</sup>	PR
100877	Prégitherm hydro - BA13 R2,90 Y 13+100	3334160369538	260	120	94	m <sup>2</sup>	PR
100777	Prégitherm hydro - BA13 R3,40 Y 13+100	3334160366186	280	120	114	m <sup>2</sup>	PR
100713	Prégitherm hydro - BA13 R4,10 Y 13+120	3334160364298	280	120	135	m <sup>2</sup>	PR
	Gamme Prégitherm hydro BA13 - R5					m <sup>2</sup>	PR
	Gamme Prégitherm hydro PV - BA13					m <sup>2</sup>	PR
	Gamme Prégitherm déco - BA13					m <sup>2</sup>	PR
	Gamme Prégitherm hydro déco - BA13					m <sup>2</sup>	PR
	Gamme Prégitherm dur BA13					m <sup>2</sup>	PR
	Gamme Prégitherm Roc Air - BA13					m <sup>2</sup>	PR
96162	Prégymax - BA13 R2,55 13+80	3334160107123	280	120	93	m <sup>2</sup>	PR
98717	Prégymax - BA13 R2,75 13+80	3334160275839	280	120	94	m <sup>2</sup>	PR
122961	Prégymax PV - BA13 R2,55 V 13+80	3334160118778	270	120	93	m <sup>2</sup>	PR
98744	Prégymax PV - BA13 R3,40 V 13+100	3334160276508	250	120	114	m <sup>2</sup>	PR
96105	Prégymax hydro - BA13 R2,55 Y 13+80	3334160112219	280	120	93	m <sup>2</sup>	PR
98771	Prégymax hydro - BA13 R2,75 Y 13+80	3334160277918	280	120	94	m <sup>2</sup>	PR
96003	Prégymax hydro - BA13 R3,15 Y 13+100	3334160117832	280	120	113	m <sup>2</sup>	PR
98776	Prégymax hydro - BA13 R3,40 Y 13+100	3334160278687	280	120	114	m <sup>2</sup>	PR
98509	Prégymax hydro - BA13 R3,80 Y 13+120	3334160264161	280	120	133	m <sup>2</sup>	PR
98750	Prégymax déco - BA13 R2,75 déco 13+80	3334160277529	250	120	94	m <sup>2</sup>	PR
98753	Prégymax déco - BA13 R2,75 déco 13+80	3334160277536	260	120	94	m <sup>2</sup>	PR
98757	Prégymax déco - BA13 R3,40 déco 13+100	3334160277666	250	120	114	m <sup>2</sup>	PR
98762	Prégymax déco - BA13 R4,10 déco 13+120	3334160277437	250	120	135	m <sup>2</sup>	PR
98786	Prégymax hydro déco - BA13 R2,75 Ydéco 13+80	3334160279035	260	120	94	m <sup>2</sup>	PR
98790	Prégymax hydro déco - BA13 R3,40 Ydéco 13+100	3334160279097	250	120	114	m <sup>2</sup>	PR
98795	Prégymax hydro déco - BA13 R4,10 Ydéco 13+120	3334160279202	250	120	135	m <sup>2</sup>	PR
98817	Prégymax dur - BA13 R2,75 dur 13+80	3334160278946	250	120	94	m <sup>2</sup>	PR
96077	Prégymax dur - BA13 R3,15 dur 13+100	3334160105846	250	120	113	m <sup>2</sup>	PR
98270	Prégymax dur - BA13 R3,80 dur 13+120	3334160264475	250	120	133	m <sup>2</sup>	PR
296756	Prégymax Roc Air - BA13 R3,40 Roc Air 13+100	3334160498788	300	120	114	m <sup>2</sup>	PR
296757	Prégymax Roc Air - BA13 R3,80 Roc Air 13+120	3334160498870	300	120	133	m <sup>2</sup>	PR

STATUT :

AT : Arrêt total de commercialisation

PC : Produit disponible à la commande sous conditions

PR : Produit remplacé

AES : Arrêt total à épuisement des stocks



# Plaques de plâtre

## Plaques acoustiques & design

page 28

Creason - BA13  
Creason Wab - BA13  
Createx - BV13

## Plaques haute résistance à l'eau

page 35

Prégywab - BA13/BA18 S

## Plaques multifonctions

page 30

Solidroc - BA13

## Plaques haute dureté

page 36

Prégyroc Air - BA13/BA18 S  
Prégyroc Air Hydro - BA13/BA18 S  
Prégydur - BA13

## Plaques standard

page 30

Prégyplac Std - BA13  
Prégyplac Std - BA6/BA10/BA15/BA18  
Synia Std - 2X2 BA13  
Prégyplac Std - BA18 S/BA25 S  
Prégyplac Std PV - BA13

## Plaques acoustiques

page 37

Prégyplac dB - BA13  
Prégytwin Std - BA18 S/BA25 S  
Prégytwin Hydro - BA18 S/BA25 S  
Prégytwin Air - BA25 S  
Prégytwin Flam - BA18 S

## Plaques anti-cov

page 32

Prégyplac Air - BA13/BA18 S

## Plaques protection incendie

page 39

Prégyplac A1 - BA13/BA18 S/BA25 S  
Prégyflam - BA13/BA15  
Prégyflam A1 - BA13/BA15  
Prégyfeu A1 - BA13/BA15

## Plaques déco

page 33

Synia Déco - 2X2 BA13  
Prégyplac Déco - BA13/BA18  
Prégydro Déco - BA13/BA18

## Plaques hydro

page 34

Prégydro - BA13/BA15/BA18/BA18 S/BA25 S

# Plaques de plâtre

## Plaques acoustiques & design





### Creason - BA13

Plaques de plâtre à Bords Amincis 13 mm, pour plafonds acoustiques non démontables à perforations discontinues. Voile acoustique blanc.

ACOUSTIQUE

Technologie CAPT AIR®

A2-s1,d0



CODE PRODUIT	TYPE	ÉPAISSEUR (mm)	LARGEUR (cm)	LONGUEUR (cm)	CODE EAN	CONDITIONNEMENT DE VENTE	POIDS INDICATIF (kg)	DÉLAI INDICATIF du produit	UNITÉ DE FACTURATION
167217	 <b>C10 N8</b>	12,5	120	240	3665629001271	Lot de 30 plaques = 86,40 m <sup>2</sup> sur palette bois	1000	<b>J+4</b>	m <sup>2</sup>
167218	 <b>L5-80 N8</b>				3665629001318			<b>J+4</b>	m <sup>2</sup>
167219	 <b>R12 N2</b>				3665629001288			<b>J+10</b>	m <sup>2</sup>
167220	 <b>R15 N1</b>				3665629001295			<b>J+10</b>	m <sup>2</sup>
167221	 <b>R15 N8</b>				3665629001301			<b>J+10</b>	m <sup>2</sup>

### Creason Web - BA13

Plaques de plâtre très haute résistance à l'eau, à Bords Amincis 13 mm, pour plafonds acoustiques non démontables. Perforations discontinues, voile acoustique blanc.

ACOUSTIQUE

A2-s1,d0

CODE PRODUIT	TYPE	ÉPAISSEUR (mm)	LARGEUR (cm)	LONGUEUR (cm)	CODE EAN	CONDITIONNEMENT DE VENTE	POIDS INDICATIF (kg)	DÉLAI INDICATIF du produit	UNITÉ DE FACTURATION
167222	 <b>WAB C10 N8</b>	12,5	120	240	3665629001325	Lot de 30 plaques = 86,40 m <sup>2</sup> sur palette bois	1000	<b>J+10</b>	m <sup>2</sup>
167223	 <b>WAB L5-80 N8</b>				3665629001332			<b>J+10</b>	m <sup>2</sup>



## Plaques acoustiques & design

### Creutex - BV13

Plaques de plâtre 13 mm à Bords «V», biseautés 4 côtés, pour plafonds acoustiques non démontables à perforations continues. Voile acoustique blanc.

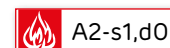

COLLECTION INFINITY										
CODE PRODUIT	TYPE		ÉPAISSEUR (mm)	LARGEUR (cm)	LONGUEUR (cm)	CODE EAN	CONDITIONNEMENT DE VENTE	POIDS INDICATIF (kg)	DÉLAI INDICATIF du produit	UNITÉ DE FACTURATION
167155		<b>S8-15-20</b>	12,5	120	<b>240</b>	3665629000182	Lot de 30 plaques = 86,40 m <sup>2</sup> sur palette bois	1000	<b>J+4</b>	m <sup>2</sup>
167156		<b>S12-20-35</b>				(*)			m <sup>2</sup>	
167157		<b>R8/18</b>				<b>J+4</b>			m <sup>2</sup>	
167158		<b>R12/25</b>				(*)			m <sup>2</sup>	
167159		<b>C8/18</b>				(*)			m <sup>2</sup>	
167160		<b>C12/25</b>				<b>J+4</b>			m <sup>2</sup>	
COLLECTION HELIX										
CODE PRODUIT	TYPE		ÉPAISSEUR (mm)	LARGEUR (cm)	LONGUEUR (cm)	CODE EAN	CONDITIONNEMENT DE VENTE	POIDS INDICATIF (kg)	DÉLAI INDICATIF du produit	UNITÉ DE FACTURATION
167371		<b>CRYSTAL 8</b>	12,5	120	<b>240</b>	3665629000519	Lot de 30 plaques = 86,40 m <sup>2</sup> sur palette bois	1000	(*)	m <sup>2</sup>
167373		<b>CRYSTAL 14</b>				(*)			m <sup>2</sup>	
167374		<b>CRYSTAL 23</b>				(*)			m <sup>2</sup>	
167376		<b>TWEED 10</b>				(*)			m <sup>2</sup>	
167378		<b>TWEED 14</b>				(*)			m <sup>2</sup>	
167381		<b>TWEED 20</b>				(*)			m <sup>2</sup>	
167385		<b>VERDE 9</b>				(*)			m <sup>2</sup>	
167386		<b>VERDE 11</b>				(*)			m <sup>2</sup>	
167387		<b>VERDE 17</b>				(*)			m <sup>2</sup>	

(\*) Hors standard : délai à préciser à la commande.

Produits complémentaires

Creutex BV

- Ossature CD60
- Primaire d'accrochage
- Enduit Siniat mix



## Plaques multifonctions

TRÈS HAUTE  
DURETÉ



 A2-s1,d0

### Solidroc - BA13

Plaques de plâtre BA13 Très Haute Résistance, pour les cloisons et contre-cloisons des logements

CODE PRODUIT	TYPE	ÉPAISSEUR (mm)	LARGEUR (cm)	LONGUEUR (cm)	CODE EAN	CONDITIONNEMENT DE VENTE	POIDS INDICATIF (kg)	DÉLAI INDICATIF du produit	UNITÉ DE FACTURATION
151430	<b>BA13</b> 	12.5	120	<b>260</b>	3334160454210	Lot de 32 plaques = 99,84 m <sup>2</sup>	1255	<b>J+2</b>	m <sup>2</sup>
151432				<b>270</b>	3334160454234	Lot de 32 plaques = 103,68 m <sup>2</sup>	1303	<b>J+2</b>	m <sup>2</sup>
281444				<b>300</b>	3334160489410	Lot de 32 plaques = 115,20 m <sup>2</sup>	1442	<b>J+4</b>	m <sup>2</sup>



## Plaques standard



 A2-s1,d0

### Prégyplac Std - BA13

Plaques standard à Bords Amincis 13 mm

CODE PRODUIT	TYPE	ÉPAISSEUR (mm)	LARGEUR (cm)	LONGUEUR (cm)	CODE EAN	CONDITIONNEMENT DE VENTE	POIDS INDICATIF (kg)	DÉLAI INDICATIF du produit	UNITÉ DE FACTURATION
97548	<b>BA13</b> 	12,5	120	<b>200</b>	3334160024154	Lot de 50 plaques = 120 m <sup>2</sup>	1112	<b>J+2</b>	m <sup>2</sup>
97325				<b>240</b>	3334160003999	Lot de 50 plaques = 144 m <sup>2</sup>	1332	<b>J+2</b>	m <sup>2</sup>
97479				<b>250</b>	3334160000042	Lot de 50 plaques = 150 m <sup>2</sup>	1387	<b>J+2</b>	m <sup>2</sup>
96580				<b>255</b>	3334160011413	Lot de 50 plaques = 153 m <sup>2</sup>	1421	<b>J+4</b>	m <sup>2</sup>
97446				<b>260</b>	3334160004002	Lot de 50 plaques = 156 m <sup>2</sup>	1447	<b>J+2</b>	m <sup>2</sup>
97623				<b>265</b>	3334160011451	Lot de 50 plaques = 159 m <sup>2</sup>	1467	<b>J+4</b>	m <sup>2</sup>
96590				<b>270</b>	3334160037574	Lot de 50 plaques = 162 m <sup>2</sup>	1502	<b>J+2</b>	m <sup>2</sup>
97590				<b>280</b>	3334160004019	Lot de 50 plaques = 168 m <sup>2</sup>	1560	<b>J+2</b>	m <sup>2</sup>
97579				<b>300</b>	3334160003104	Lot de 50 plaques = 180 m <sup>2</sup>	1670	<b>J+2</b>	m <sup>2</sup>
97561				<b>320</b>	3334160004026	Lot de 46 plaques = 176,64 m <sup>2</sup>	1638	<b>J+2</b>	m <sup>2</sup>
97559				<b>360</b>	3334160004033	Lot de 46 plaques = 198,72 m <sup>2</sup>	1841	<b>J+4</b>	m <sup>2</sup>
96857	<b>BA13</b> 	12,5	60	<b>250</b>	3334160259259	Lot de 96 plaques = 144 m <sup>2</sup> sur palette bois	1366	<b>J+2</b>	m <sup>2</sup>

## Plaques standard

### Prégyplac Std - BA6/BA10/BA15/BA18

Plaques standard à Bords Amincis 6, 10, 15 et 18 mm

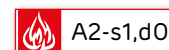

CODE PRODUIT	TYPE	ÉPAISSEUR (mm)	LARGEUR (cm)	LONGUEUR (cm)	CODE EAN	CONDITIONNEMENT DE VENTE	POIDS INDICATIF (kg)	DÉLAI INDICATIF du produit	UNITÉ DE FACTURATION	
97032	BA6	6	120	300	3334160355418	Lot de 60 plaques = 216 m <sup>2</sup>	1287	J+2	m <sup>2</sup>	
97393	BA10	9,5	120	250	3334160000035	Lot de 66 plaques = 198 m <sup>2</sup>	1552	J+4	m <sup>2</sup>	
97365	NF			260	3334160003982	Lot de 66 plaques = 205,92 m <sup>2</sup>	1614	J+4	m <sup>2</sup>	
97556	BA15	15	120	250	3334160004057	Lot de 40 plaques = 120 m <sup>2</sup>	1591	J+2	m <sup>2</sup>	
97555				NF	260	3334160024130	Lot de 40 plaques = 124,80 m <sup>2</sup>	1655	J+4	m <sup>2</sup>
97605				300	3334160004064	Lot de 40 plaques = 144 m <sup>2</sup>	1911	J+4	m <sup>2</sup>	
96553	BA18	18	120	250	3334160004071	Lot de 32 plaques = 96 m <sup>2</sup>	1620	J+2	m <sup>2</sup>	
96549				NF I	260	3334160004088	Lot de 32 plaques = 99,84 m <sup>2</sup>	1687	J+2	m <sup>2</sup>
96620				280	3334160004095	Lot de 32 plaques = 107,52 m <sup>2</sup>	1818	J+2	m <sup>2</sup>	
96557				300	3334160004101	Lot de 32 plaques = 115,20 m <sup>2</sup>	1946	J+2	m <sup>2</sup>	

HAUTE DURETÉ

### Synia Std - 2x2 BA13

Plaques standard spécial plafond joints invisibles à 4 Bords Amincis : 2 du côté face et 2 du côté dos de la plaque

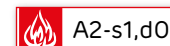
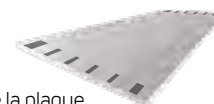

CODE PRODUIT	TYPE	ÉPAISSEUR (mm)	LARGEUR (cm)	LONGUEUR (cm)	CODE EAN	CONDITIONNEMENT DE VENTE	POIDS INDICATIF (kg)	DÉLAI INDICATIF du produit	UNITÉ DE FACTURATION
115530	2x2 BA13	12,5	120	250	3334160397906	Lot de 50 plaques = 150 m <sup>2</sup>	1387	J+2	m <sup>2</sup>

Retrouvez  
toutes nos fiches  
produits sur [www.siniat.fr](http://www.siniat.fr)

# Plaques de plâtre

## Plaques standard

### Prégyplac Std - BA18 S/BA25 S

Plaques standard à Bords Amincis 18 et 25 mm - Largeur 900 mm

HAUTE  
DURETÉ

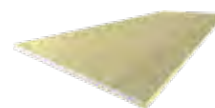

 A2-s1,d0

CODE PRODUIT	TYPE	ÉPAISSEUR (mm)	LARGEUR (cm)	LONGUEUR (cm)	CODE EAN	CONDITIONNEMENT DE VENTE	POIDS INDICATIF (kg)	DÉLAI INDICATIF du produit	UNITÉ DE FACTURATION
98514	BA18 S 	18	90	250	3334160264239	Lot de 32 plaques = 72 m <sup>2</sup>	1215	J+2	m <sup>2</sup>
98490				260	3334160263461	Lot de 32 plaques = 74,88 m <sup>2</sup>	1266	J+2	m <sup>2</sup>
98527				270	3334160265427	Lot de 32 plaques = 77,76 m <sup>2</sup>	1314	J+4	m <sup>2</sup>
98546				280	3334160266813	Lot de 32 plaques = 80,64 m <sup>2</sup>	1364	J+2	m <sup>2</sup>
98495				300	3334160263478	Lot de 32 plaques = 86,40 m <sup>2</sup>	1460	J+2	m <sup>2</sup>
99268	BA25 S 	25	90	250	3334160306038	Lot de 24 plaques = 54 m <sup>2</sup>	1141	J+2	m <sup>2</sup>
99265				260	3334160305956	Lot de 24 plaques = 56,16 m <sup>2</sup>	1187	J+2	m <sup>2</sup>
99100				300	3334160297527	Lot de 24 plaques = 64,80 m <sup>2</sup>	1369	J+2	m <sup>2</sup>

### Prégyplac Std PV - BA13

Plaques standard à Bords Amincis 13 mm avec Pare-Vapeur



 B-s1,d0

CODE PRODUIT	TYPE	ÉPAISSEUR (mm)	LARGEUR (cm)	LONGUEUR (cm)	CODE EAN	CONDITIONNEMENT DE VENTE	POIDS INDICATIF (kg)	DÉLAI INDICATIF du produit	UNITÉ DE FACTURATION
97298	BA13	12,5	120	250	3334160004354	Lot de 50 plaques = 150 m <sup>2</sup>	1402	J+4	m <sup>2</sup>
97295				300	3334160004361	Lot de 50 plaques = 180 m <sup>2</sup>	1685	J+10	m <sup>2</sup>

## Plaques anti-cov

### Prégyplac Air - BA13/BA18 S

Plaques anti COV à Bords Amincis 13 et 18 mm

Technologie  
CAPT  
AIR



 A2-s1,d0

CODE PRODUIT	TYPE	ÉPAISSEUR (mm)	LARGEUR (cm)	LONGUEUR (cm)	CODE EAN	CONDITIONNEMENT DE VENTE	POIDS INDICATIF (kg)	DÉLAI INDICATIF du produit	UNITÉ DE FACTURATION
296850	BA13	12,5	120	250	3334160498962	Lot de 32 plaques = 96 m <sup>2</sup>	852	J+7	m <sup>2</sup>
296849				260	3334160498955	Lot de 32 plaques = 99,84 m <sup>2</sup>	886	J+2	m <sup>2</sup>
296852				280	3334160498979	Lot de 32 plaques = 107,52 m <sup>2</sup>	920	J+7	m <sup>2</sup>
296860	BA18 S 	18	90	300	3334160499013	Lot de 32 plaques = 86,40 m <sup>2</sup>	1390	J+4	m <sup>2</sup>

HAUTE  
DURETÉ



## Plaques déco

### Synia Déco - 2x2 BA13

Plaques pré-imprimées à 4 Bords Amincis 13 mm : 2 du côté face et 2 du côté dos de la plaque

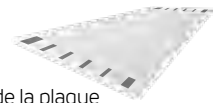

+

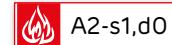

CODE PRODUIT	TYPE	ÉPAISSEUR (mm)	LARGEUR (cm)	LONGUEUR (cm)	CODE EAN	HOUSSE	CONDITIONNEMENT DE VENTE	POIDS INDICATIF (kg)	DÉLAI INDICATIF du produit	UNITÉ DE FACTURATION
97788	2x2 BA13 	12,5	120	240	3334160171360		Lot de 50 plaques = 144 m <sup>2</sup>	1347	J+2	m <sup>2</sup>
97790				250	3334160171377		Lot de 50 plaques = 150 m <sup>2</sup>	1402	J+2	m <sup>2</sup>
97872				260	3334160174903		Lot de 50 plaques = 156 m <sup>2</sup>	1462	J+2	m <sup>2</sup>
97873				280	3334160174910		Lot de 50 plaques = 168 m <sup>2</sup>	1575	J+2	m <sup>2</sup>
97791				300	3334160171384		Lot de 50 plaques = 180 m <sup>2</sup>	1685	J+2	m <sup>2</sup>

### Prégyplac Déco - BA13/BA18

Plaques pré-imprimées à Bords Amincis 13 et 18 mm



+

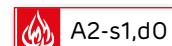

CODE PRODUIT	TYPE	ÉPAISSEUR (mm)	LARGEUR (cm)	LONGUEUR (cm)	CODE EAN		CONDITIONNEMENT DE VENTE	POIDS INDICATIF (kg)	DÉLAI INDICATIF du produit	UNITÉ DE FACTURATION
97061	BA13 	12,5	120	250	3334160011581		Lot de 50 plaques = 150 m <sup>2</sup>	1405	J+2	m <sup>2</sup>
97058				260	3334160011598		Lot de 50 plaques = 156 m <sup>2</sup>	1462	J+2	m <sup>2</sup>
97263				270	3334160055813		Lot de 50 plaques = 162 m <sup>2</sup>	1517	J+4	m <sup>2</sup>
96982				280	3334160043698		Lot de 50 plaques = 168 m <sup>2</sup>	1575	J+4	m <sup>2</sup>
97053				300	3334160011604		Lot de 50 plaques = 180 m <sup>2</sup>	1685	J+4	m <sup>2</sup>
97271	BA18 	18	120	260	3334160055660		Lot de 32 plaques = 99,84 m <sup>2</sup>	1687	(*)	m <sup>2</sup>

HAUTE DURETÉ

### Prégydro Déco - BA13/BA18

Plaques hydrofugées pré-imprimées à Bords Amincis 13 et 18 mm



+

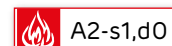

CODE PRODUIT	TYPE	ÉPAISSEUR (mm)	LARGEUR (cm)	LONGUEUR (cm)	CODE EAN	HOUSSE	CONDITIONNEMENT DE VENTE	POIDS INDICATIF (kg)	DÉLAI INDICATIF du produit	UNITÉ DE FACTURATION	
96704	BA13 	12,5	120	250	3334160108847		Lot de 50 plaques = 150 m <sup>2</sup>	1447	J+2	m <sup>2</sup>	
96841				H1	260	3334160108854		Lot de 50 plaques = 156 m <sup>2</sup>	1505	J+2	m <sup>2</sup>
96855				300	3334160111625		Lot de 50 plaques = 180 m <sup>2</sup>	1738	(*)	m <sup>2</sup>	
NOUVEAU 96140	BA18 	18	120	260	3334160113124		Lot de 20 plaques = 62,4 m <sup>2</sup>	1056	(*)	m <sup>2</sup>	

HAUTE DURETÉ

(\*) Hors standard : délai à préciser à la commande.

## Plaques hydro

### Prégydro - BA13/BA15/BA18/BA18 S/BA25 S

Plaques hydrofugées à Bords Amincis 13, 15, 18 et 25 mm

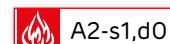

CODE PRODUIT	TYPE	ÉPAISSEUR (mm)	LARGEUR (cm)	LONGUEUR (cm)	CODE EAN	CONDITIONNEMENT DE VENTE	POIDS INDICATIF (kg)	DÉLAI INDICATIF du produit	UNITÉ DE FACTURATION
<b>NOUVEAU</b> 96115	BA13 NF H1	12,5	120	200	3334160111502	Lot de 50 plaques = 120 m <sup>2</sup>	1122	J+7	m <sup>2</sup>
97709				250	3334160108809	Lot de 50 plaques = 150 m <sup>2</sup>	1402	J+2	m <sup>2</sup>
96127				255	3334160233945	Lot de 50 plaques = 153 m <sup>2</sup>	1430	J+4	m <sup>2</sup>
97680				260	3334160108816	Lot de 50 plaques = 156 m <sup>2</sup>	1462	J+2	m <sup>2</sup>
95910				265	3334160115913	Lot de 50 plaques = 159 m <sup>2</sup>	1489	J+4	m <sup>2</sup>
96451				270	3334160109813	Lot de 50 plaques = 162 m <sup>2</sup>	1517	J+2	m <sup>2</sup>
97731				280	3334160108823	Lot de 50 plaques = 168 m <sup>2</sup>	1575	J+2	m <sup>2</sup>
97652				300	3334160108830	Lot de 50 plaques = 180 m <sup>2</sup>	1685	J+2	m <sup>2</sup>
96842	BA13 NF H1	12,5	60	250	3334160259280	Lot de 96 plaques = 144 m <sup>2</sup> sur palette bois	1625	J+2	m <sup>2</sup>
<b>NOUVEAU</b> 302497	BA15 NF H1	15	120	260	3334160505271	Lot de 36 plaques = 112,32 m <sup>2</sup>	1246	J+4	m <sup>2</sup>
96349	BA18 NF H1 I	18	120	250	3334160010669	Lot de 20 plaques = 60 m <sup>2</sup>	1015	J+4	m <sup>2</sup>
96421				260	3334160050344	Lot de 20 plaques = 62,40 m <sup>2</sup>	1057	J+2	m <sup>2</sup>
96318				300	3334160019662	Lot de 20 plaques = 72 m <sup>2</sup>	1220	J+4	m <sup>2</sup>
98516	BA18 S H1 I	18	90	250	3334160264253	Lot de 32 plaques = 72 m <sup>2</sup>	1215	J+4	m <sup>2</sup>
98483				260	3334160262686	Lot de 32 plaques = 74,88 m <sup>2</sup>	1266	J+2	m <sup>2</sup>
98559				270	3334160268145	Lot de 32 plaques = 77,76 m <sup>2</sup>	1316	J+7	m <sup>2</sup>
98541				280	3334160266646	Lot de 32 plaques = 80,64 m <sup>2</sup>	1364	J+2	m <sup>2</sup>
98299				300	3334160252946	Lot de 32 plaques = 86,40 m <sup>2</sup>	1460	J+2	m <sup>2</sup>
<b>NOUVEAU</b> 98328	BA25 S NF H1 I	25	90	260	3334160254728	Lot de 24 plaques = 56,16 m <sup>2</sup>	1203	J+4	m <sup>2</sup>
98254				300	3334160253462	Lot de 24 plaques = 64,80 m <sup>2</sup>	1388	J+4	m <sup>2</sup>

## Plaques haute résistance à l'eau

### Prégywab - BA13/BA18 S

Plaques très haute résistance à l'eau,  
parement non cartonné à Bords Amincis 13 et 18 mm

HAUTE  
DURETÉ



+

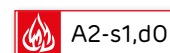

CODE PRODUIT	TYPE	ÉPAISSEUR (mm)	LARGEUR (cm)	LONGUEUR (cm)	CODE EAN	CONDITIONNEMENT DE VENTE	POIDS INDICATIF (kg)	DÉLAI INDICATIF du produit	UNITÉ DE FACTURATION
98349	<b>BA13 H1 I</b>	12,5	120	<b>250</b>	3334160294175	Lot de 40 plaques = 120 m <sup>2</sup> sur palette bois	1386	<b>J+4</b>	m <sup>2</sup>
98136				<b>260</b>	3334160262044	Lot de 40 plaques = 124,80 m <sup>2</sup> sur palette bois	1441	<b>J+2</b>	m <sup>2</sup>
98359				<b>300</b>	3334160262051	Lot de 40 plaques = 144 m <sup>2</sup> sur palette bois	1661	<b>J+2</b>	m <sup>2</sup>
99103	<b>BA18 S H1 I</b>	18	90	<b>260</b>	3334160297657	Lot de 32 plaques = 74,88 m <sup>2</sup> sur palette bois	1269	<b>J+2</b>	m <sup>2</sup>
99104				<b>300</b>	3334160297664	Lot de 32 plaques = 86,88 m <sup>2</sup> sur palette bois	1463	<b>J+2</b>	m <sup>2</sup>

Retrouvez  
toutes nos fiches  
produits sur [www.siniat.fr](http://www.siniat.fr)

# Plaques de plâtre

## Plaques haute dureté

### Prégyroc Air - BA13/BA18 S

Plaques très haute dureté anti COV à Bords Amincis 13 et 18 mm

TRÈS HAUTE  
DURETÉ



A2-s1,d0

CODE PRODUIT	TYPE	ÉPAISSEUR (mm)	LARGEUR (cm)	LONGUEUR (cm)	CODE EAN	CONDITIONNEMENT DE VENTE	POIDS INDICATIF (kg)	DÉLAI INDICATIF du produit	UNITÉ DE FACTURATION
296841	BA13 	12,5	120	250	3334160498931	Lot de 32 plaques = 96 m <sup>2</sup>	1207	J+4	m <sup>2</sup>
296840				260	3334160498924	Lot de 32 plaques = 99,84 m <sup>2</sup>	1258	J+4	m <sup>2</sup>
296839				300	3334160498917	Lot de 32 plaques = 115,20 m <sup>2</sup>	1450	J+4	m <sup>2</sup>
296844	BA18 S 	18	90	300	3334160498948	Lot de 32 plaques = 86,40 m <sup>2</sup>	1476	J+4	m <sup>2</sup>

### Prégyroc Air Hydro - BA13/BA18 S

Plaques hydrofugées, très haute dureté anti COV à Bords Amincis 13 et 18 mm

TRÈS HAUTE  
DURETÉ



A2-s1,d0

CODE PRODUIT	TYPE	ÉPAISSEUR (mm)	LARGEUR (cm)	LONGUEUR (cm)	CODE EAN	CONDITIONNEMENT DE VENTE	POIDS INDICATIF (kg)	DÉLAI INDICATIF du produit	UNITÉ DE FACTURATION
296856	BA13 H1 I	12,5	120	300	3334160498993	Lot de 32 plaques = 115,20 m <sup>2</sup>	1450	J+4	m <sup>2</sup>
296853	BA18 S H1 I	18	90	300	3334160498986	Lot de 32 plaques = 86,40 m <sup>2</sup>	1476	J+4	m <sup>2</sup>

### Prégydur - BA13

Plaques haute dureté à Bords Amincis 13 mm

HAUTE  
DURETÉ



A2-s1,d0

CODE PRODUIT	TYPE	ÉPAISSEUR (mm)	LARGEUR (cm)	LONGUEUR (cm)	CODE EAN	CONDITIONNEMENT DE VENTE	POIDS INDICATIF (kg)	DÉLAI INDICATIF du produit	UNITÉ DE FACTURATION
97612	BA13 	12,5	120	250	3334160004262	Lot de 32 plaques = 96 m <sup>2</sup>	1063	J+4	m <sup>2</sup>
97551				260	3334160025144	Lot de 32 plaques = 99,84 m <sup>2</sup>	1108	J+2	m <sup>2</sup>
96560				280	3334160024604	Lot de 32 plaques = 107,52 m <sup>2</sup>	1194	J+7	m <sup>2</sup>
97309				300	3334160004279	Lot de 32 plaques = 115,20 m <sup>2</sup>	1277	J+2	m <sup>2</sup>

## Plaques acoustiques

### Prégyplac dB - BA13

Plaques acoustiques à Bords Amincis 13 mm

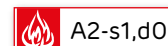

NOUVEAU

CODE PRODUIT	TYPE	ÉPAISSEUR (mm)	LARGEUR (cm)	LONGUEUR (cm)	CODE EAN	CONDITIONNEMENT DE VENTE	POIDS INDICATIF (kg)	DÉLAI INDICATIF du produit	UNITÉ DE FACTURATION
99133	<b>BA13</b> 	12,5	120	250	3334160299477	Lot de 32 plaques = 96 m <sup>2</sup>	1140	<b>J+4</b>	m <sup>2</sup>
98253				260	3334160235215	Lot de 32 plaques = 99,84 m <sup>2</sup>	1188	<b>J+2</b>	m <sup>2</sup>
98292				270	3334160252731	Lot de 32 plaques = 103,68 m <sup>2</sup>	1233	<b>J+2</b>	m <sup>2</sup>
102322				300	3334160252755	Lot de 32 plaques = 115,2 m <sup>2</sup>	1370	<b>J+6</b>	m <sup>2</sup>

### Prégytwin Std - BA18 S/BA25 S

Complexes composés de deux plaques acoustiques de 9 ou 13 mm

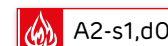
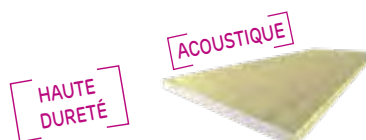

CODE PRODUIT	TYPE	ÉPAISSEUR (mm)	LARGEUR (cm)	LONGUEUR (cm)	CODE EAN	CONDITIONNEMENT DE VENTE	POIDS INDICATIF (kg)	DÉLAI INDICATIF du produit	UNITÉ DE FACTURATION
100290	<b>BA18 S</b> <b>I</b>	18	90	250	3334160348878	Lot de 32 plaques = 72 m <sup>2</sup>	1188	<b>J+10</b>	m <sup>2</sup>
99558				260	3334160316099	Lot de 32 plaques = 74,88 m <sup>2</sup>	1277	<b>J+2</b>	m <sup>2</sup>
100179				280	3334160341916	Lot de 32 plaques = 80,64 m <sup>2</sup>	1376	<b>J+4</b>	m <sup>2</sup>
100180				300	3334160341923	Lot de 32 plaques = 86,40 m <sup>2</sup>	1472	<b>J+2</b>	m <sup>2</sup>
113584	<b>BA25 S</b> <b>I</b>	25	90	250	3334160393915	Lot de 24 plaques = 54 m <sup>2</sup>	1334	<b>J+2</b>	m <sup>2</sup>
113586				260	3334160393922	Lot de 24 plaques = 56,20 m <sup>2</sup>	1388	<b>J+2</b>	m <sup>2</sup>
116100				280	3334160399986	Lot de 24 plaques = 60,48 m <sup>2</sup>	1497	<b>J+4</b>	m <sup>2</sup>
113588				300	3334160393939	Lot de 24 plaques = 64,80 m <sup>2</sup>	1600	<b>J+2</b>	m <sup>2</sup>

Retrouvez  
les services sur  
mesure Siniat en page 9

## Plaques acoustiques

### Prégytwin Hydro - BA18 S/BA25 S

Complexes composés de deux plaques hydro de 9 ou 13 mm

HAUTE DURETÉ

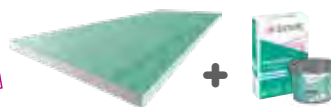

 A2-s1,d0

CODE PRODUIT	TYPE	ÉPAISSEUR (mm)	LARGEUR (cm)	LONGUEUR (cm)	CODE EAN	CONDITIONNEMENT DE VENTE	POIDS INDICATIF (kg)	DÉLAI INDICATIF du produit	UNITÉ DE FACTURATION
99559	BA18 S H1 I	18	90	260	3334160316112	Lot de 32 plaques = 74,88 m <sup>2</sup>	1283	J+4	m <sup>2</sup>
100186				300	3334160342043	Lot de 32 plaques = 86,40 m <sup>2</sup>	1472	J+4	m <sup>2</sup>
116501	BA25 S H1 I	25	90	250	3334160401559	Lot de 24 plaques = 54 m <sup>2</sup>	1335	J+4	m <sup>2</sup>
113580				260	3334160393892	Lot de 24 plaques = 56,20 m <sup>2</sup>	1388	J+4	m <sup>2</sup>
116522				280	3334160401702	Lot de 24 plaques = 60,48 m <sup>2</sup>	1494	J+8	m <sup>2</sup>
114225				300	3334160395483	Lot de 24 plaques = 64,80 m <sup>2</sup>	1600	J+4	m <sup>2</sup>

### Prégytwin Air - BA25 S

Complexe anti COV composé de deux plaques acoustiques de 13 mm

HAUTE DURETÉ



 A2-s1,d0

CODE PRODUIT	TYPE	ÉPAISSEUR (mm)	LARGEUR (cm)	LONGUEUR (cm)	CODE EAN	CONDITIONNEMENT DE VENTE	POIDS INDICATIF (kg)	DÉLAI INDICATIF du produit	UNITÉ DE FACTURATION
296768	BA25 S I	25	90	300	3334160499006	Lot de 24 plaques = 64,80 m <sup>2</sup>	1560	(*)	m <sup>2</sup>

### Prégytwin Flam - BA18 S

Complexes acoustiques et de protection incendie pour plafond filant, composés de deux plaques de 9 mm

HAUTE DURETÉ



 A2-s1,d0

CODE PRODUIT	TYPE	ÉPAISSEUR (mm)	LARGEUR (cm)	LONGUEUR (cm)	CODE EAN	CONDITIONNEMENT DE VENTE	POIDS INDICATIF (kg)	DÉLAI INDICATIF du produit	UNITÉ DE FACTURATION
168000	BA18 S I	18	90	250	3334160477295	Lot de 32 plaques = 72 m <sup>2</sup>	1188	(*)	m <sup>2</sup>

(\*) Hors standard : délai à préciser à la commande.

## Plaques protection incendie

### Prégyplac A1 - BA13/BA18 S/BA25 S

Plaques à parement cartonné, classées A1 (incombustible), à Bords Amincis 13, 18 et 25 mm

HAUTE DURETÉ  
PROTECTION INCENDIE





CODE PRODUIT	TYPE	ÉPAISSEUR (mm)	LARGEUR (cm)	LONGUEUR (cm)	CODE EAN	CONDITIONNEMENT DE VENTE	POIDS INDICATIF (kg)	DÉLAI INDICATIF du produit	UNITÉ DE FACTURATION
97072	<b>BA13</b>  I	12,5	120	<b>250</b>	3334160014681	Lot de 50 plaques = 150 m <sup>2</sup>	1657	<b>J+2</b>	m <sup>2</sup>
96992				<b>260</b>	3334160035396	Lot de 50 plaques = 156 m <sup>2</sup>	1720	<b>J+4</b>	m <sup>2</sup>
97035				<b>300</b>	3334160017361	Lot de 50 plaques = 180 m <sup>2</sup>	1990	<b>J+4</b>	m <sup>2</sup>
99124	<b>BA18 S</b> I	18	90	<b>250</b>	3334160298968	Lot de 20 plaques = 45 m <sup>2</sup>	761	<b>J+4</b>	m <sup>2</sup>
98569				<b>300</b>	3334160269906	Lot de 20 plaques = 54 m <sup>2</sup>	915	<b>J+4</b>	m <sup>2</sup>
116492	<b>BA25 S</b> I	25	90	<b>250</b>	3334160401528	Lot de 24 plaques = 54 m <sup>2</sup>	1139	<b>J+4</b>	m <sup>2</sup>

### Prégyflam - BA13/BA15

Plaques haute protection incendie à Bords Amincis 13 et 15 mm

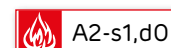
HAUTE  
PROTECTION INCENDIE



CODE PRODUIT	TYPE	ÉPAISSEUR (mm)	LARGEUR (cm)	LONGUEUR (cm)	CODE EAN	CONDITIONNEMENT DE VENTE	POIDS INDICATIF (kg)	DÉLAI INDICATIF du produit	UNITÉ DE FACTURATION
97541	<b>BA13</b> 	12,5	120	<b>250</b>	3334160004224	Lot de 50 plaques = 150 m <sup>2</sup>	1747	<b>J+2</b>	m <sup>2</sup>
96506				<b>260</b>	3334160040222	Lot de 50 plaques = 156 m <sup>2</sup>	1817	<b>J+4</b>	m <sup>2</sup>
97530				<b>280</b>	3334160010966	Lot de 50 plaques = 168 m <sup>2</sup>	1960	<b>J+7</b>	m <sup>2</sup>
97523				<b>300</b>	3334160004231	Lot de 50 plaques = 180 m <sup>2</sup>	2100	<b>J+4</b>	m <sup>2</sup>
97502	<b>BA15</b> 	15	120	<b>250</b>	3334160004248	Lot de 40 plaques = 120 m <sup>2</sup>	1675	<b>J+2</b>	m <sup>2</sup>
96603				<b>260</b>	3334160073664	Lot de 40 plaques = 124,80 m <sup>2</sup>	1742	<b>J+4</b>	m <sup>2</sup>
96596				<b>280</b>	3334160100070	Lot de 40 plaques = 134,40 m <sup>2</sup>	1879	<b>J+7</b>	m <sup>2</sup>
97495				<b>300</b>	3334160004255	Lot de 40 plaques = 144 m <sup>2</sup>	2012	<b>J+4</b>	m <sup>2</sup>

## Plaques protection incendie

### Prégyflam A1 - BA13/BA15

Plaques haute protection incendie à parement cartonné, classées A1 (incombustible), à Bords Amincis 13 et 15 mm

HAUTE DURETÉ  
HAUTE PROTECTION INCENDIE



CODE PRODUIT	TYPE	ÉPAISSEUR (mm)	LARGEUR (cm)	LONGUEUR (cm)	CODE EAN	CONDITIONNEMENT DE VENTE	POIDS INDICATIF (kg)	DÉLAI INDICATIF du produit	UNITÉ DE FACTURATION
96951	BA13 NF I	12,5	120	250	3334160030780	Lot de 50 plaques = 150 m <sup>2</sup>	1687	J+4	m <sup>2</sup>
96948	BA15 NF I	15	120	250	3334160030797	Lot de 40 plaques = 120 m <sup>2</sup>	1627	J+4	m <sup>2</sup>

### Prégyfeu A1 - BA13/BA15

Plaques très haute protection incendie, à parement voile de verre, classées A1 (incombustible), à Bords Amincis 13 et 15 mm

HAUTE DURETÉ  
HAUTE PROTECTION INCENDIE



CODE PRODUIT	TYPE	ÉPAISSEUR (mm)	LARGEUR (cm)	LONGUEUR (cm)	CODE EAN	CONDITIONNEMENT DE VENTE	POIDS INDICATIF (kg)	DÉLAI INDICATIF du produit	UNITÉ DE FACTURATION
96401	BA13 I	12,5	120	250	3334160002497	Lot de 32 plaques = 96 m <sup>2</sup> sur palette bois	1155	J+2	m <sup>2</sup>
96399	BA13 I	12,5	120	300	3334160004569	Lot de 32 plaques = 115,20 m <sup>2</sup> sur palette bois	1383	(*)	m <sup>2</sup>
96397	BA15 I	15	120	250	3334160004576	Lot de 26 plaques = 78 m <sup>2</sup> sur palette bois	1102	J+4	m <sup>2</sup>

(\*) Hors standard : délai à préciser à la commande.

Retrouvez  
toutes nos fiches  
produits sur [www.siniat.fr](http://www.siniat.fr)



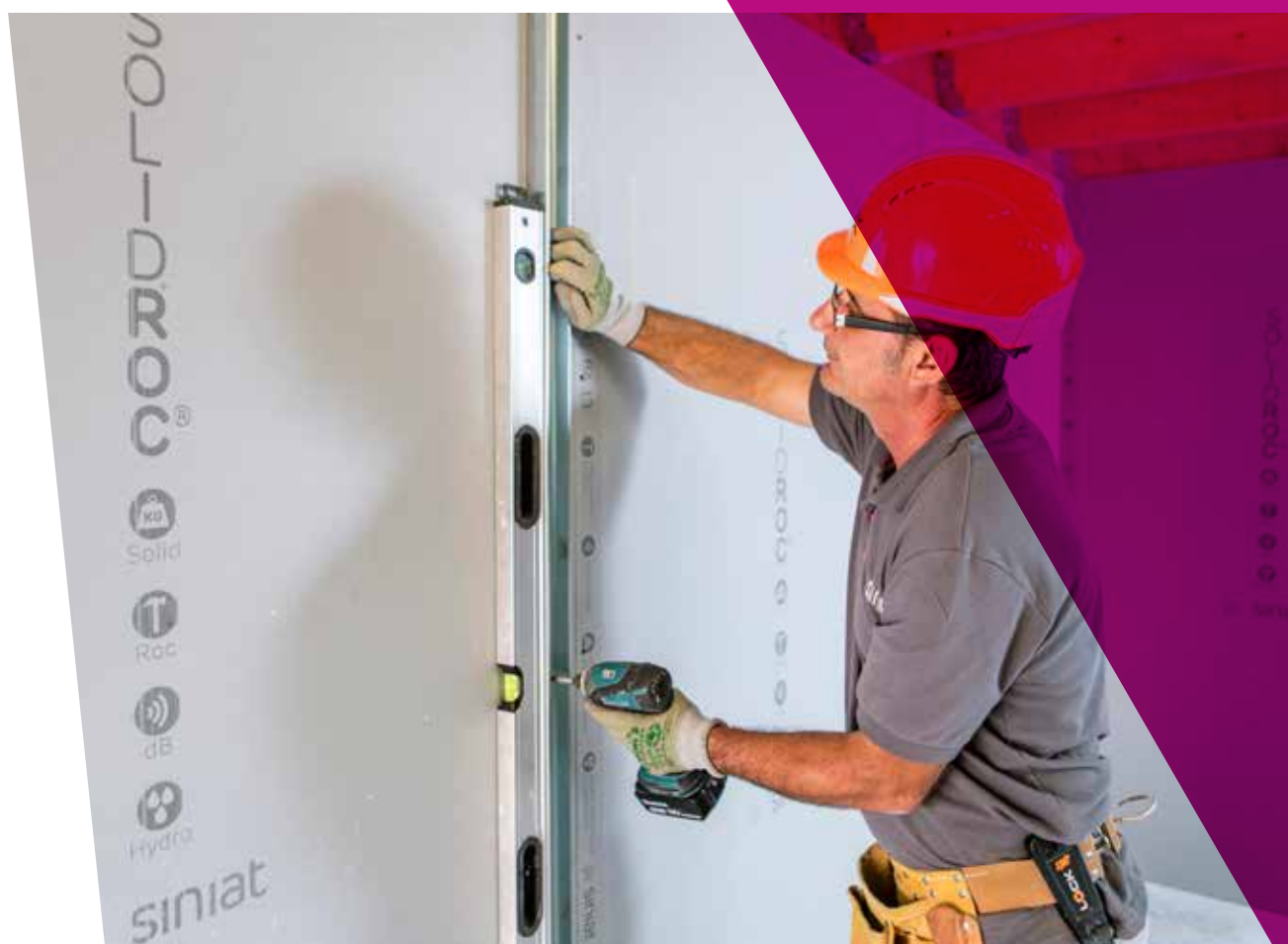

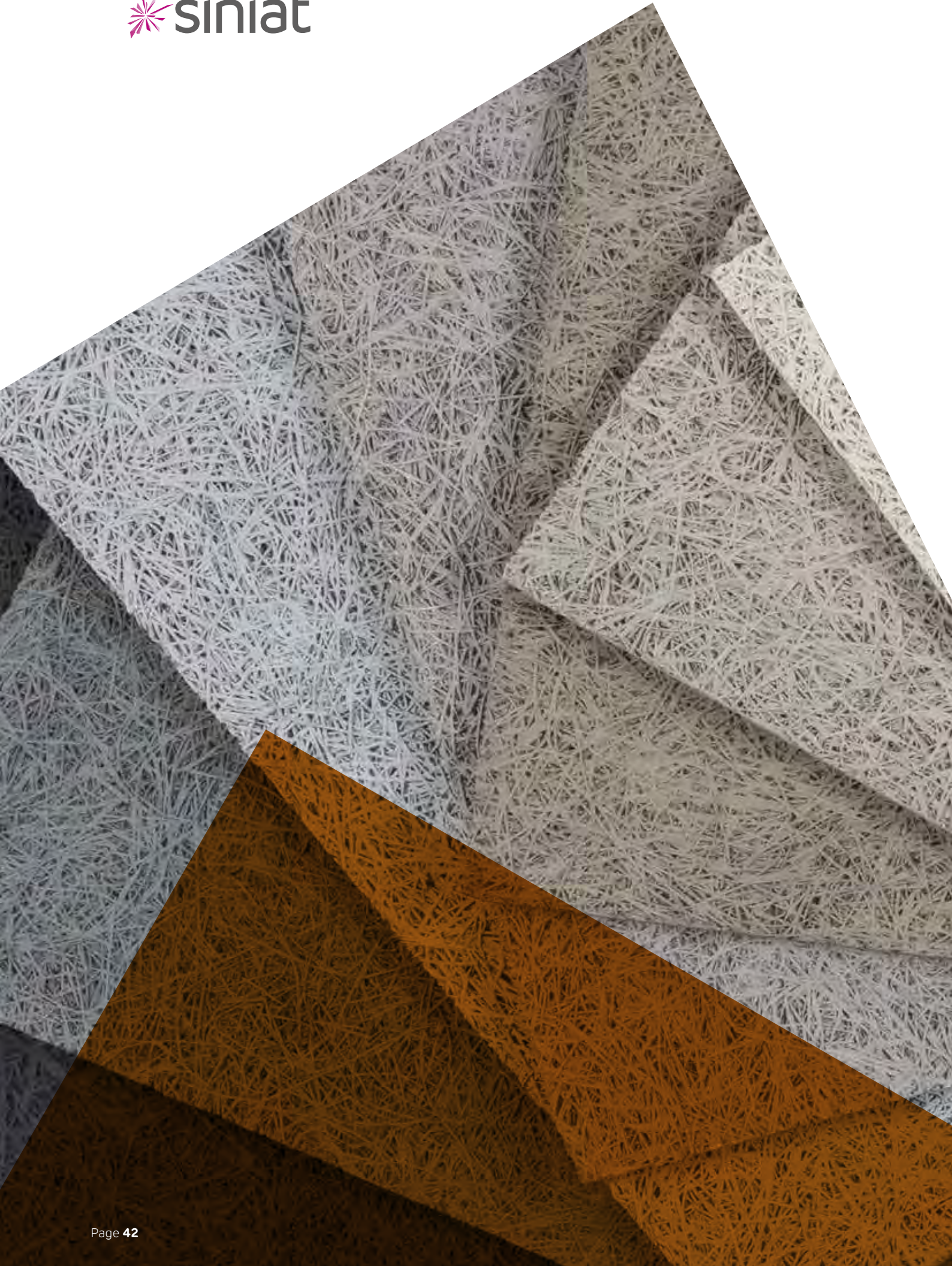

# Dalles plafond

## Purebel solo

**Material spirit** page 44

Nature (brut ciment blanc)

Feutre (brut ciment gris)

**Urban line** page 49

Onyx

## Purebel duo

**Material spirit** page 52

Nature (brut ciment blanc)

Feutre (brut ciment gris)

**Urban line** page 54

Onyx

## Purebel trio

**Material spirit** page 55

Nature (brut ciment blanc)

Feutre (brut ciment gris)

**Urban line** page 57

Onyx

## Purebel solo

### Material spirit

### Nature (brut ciment blanc)

Panneau décoratif acoustique en laine de bois d'épicéa de largeur 1 mm



BORD DROIT (BD) 									
CODE PRODUIT	BORD	EPAISSEUR (mm)	LARGEUR (mm)	LONGUEUR (mm)	CODE EAN	CONDITIONNEMENT DE VENTE	POIDS INDICATIF (kg)	DÉLAI INDICATIF du produit	UNITÉ DE FACTURATION
4063127	BD	25	600	600	3334160442316	Lot de 176 panneaux = 63,36 m <sup>2</sup>	885	(*)	m <sup>2</sup>
4063132				1200	3334160442361	Lot de 88 panneaux = 63,36 m <sup>2</sup>	862	(*)	m <sup>2</sup>
4063137				2000	3334160442415	Lot de 88 panneaux = 105,6 m <sup>2</sup>	1 436	(*)	m <sup>2</sup>
4063142	BD	35	600	600	3334160442460	Lot de 128 panneaux = 46,08 m <sup>2</sup>	875	(*)	m <sup>2</sup>
4063148				1200	3334160442521	Lot de 64 panneaux = 46,08 m <sup>2</sup>	852	(*)	m <sup>2</sup>
4063154				2000	3334160442583	Lot de 64 panneaux = 76,8 m <sup>2</sup>	1 419	(*)	m <sup>2</sup>
BORD ABAISSÉ CHANFREINÉ (AC) 									
CODE PRODUIT	BORD	EPAISSEUR (mm)	LARGEUR (mm)	LONGUEUR (mm)	CODE EAN	CONDITIONNEMENT DE VENTE	POIDS INDICATIF (kg)	DÉLAI INDICATIF du produit	UNITÉ DE FACTURATION
4063126	AC	25	600	600	3334160442309	Lot de 176 panneaux = 63,36 m <sup>2</sup>	885	(*)	m <sup>2</sup>
4063131				1200	3334160442354	Lot de 88 panneaux = 63,36 m <sup>2</sup>	862	(*)	m <sup>2</sup>
4063136				2000	3334160442408	Lot de 88 panneaux = 105,6 m <sup>2</sup>	1 436	(*)	m <sup>2</sup>
4063141	AC	35	600	600	3334160442453	Lot de 128 panneaux = 46,08 m <sup>2</sup>	875	(*)	m <sup>2</sup>
4063147				1200	3334160442514	Lot de 64 panneaux = 46,08 m <sup>2</sup>	852	(*)	m <sup>2</sup>
4063153				2000	3334160442576	Lot de 64 panneaux = 76,8 m <sup>2</sup>	1 419	(*)	m <sup>2</sup>

(\*) Délai à préciser à la commande.



## Purebel\* solo

### Esthétique & acoustique

Panneau acoustique nu

Épaisseurs de 15 à 35 mm

Absorption acoustique : jusqu'à  $\alpha_w = 0,70$  (H)

↕ A partir de **15 mm**

## Purebel solo

### Material spirit

#### Nature (brut ciment blanc)

Panneau décoratif acoustique en laine de bois d'épicéa de largeur 1 mm



BORD ABAISSÉ DROIT (AD) 									
CODE PRODUIT	BORD	EPAISSEUR (mm)	LARGEUR (mm)	LONGUEUR (mm)	CODE EAN	CONDITIONNEMENT DE VENTE	POIDS INDICATIF (kg)	DÉLAI INDICATIF du produit	UNITÉ DE FACTURATION
4063128	AD	25	600	600	3334160442323	Lot de 176 panneaux = 63,36 m <sup>2</sup>	885	(*)	m <sup>2</sup>
4063133				1200	3334160442378	Lot de 88 panneaux = 63,36 m <sup>2</sup>	862	(*)	m <sup>2</sup>
4063138				2000	3334160442422	Lot de 88 panneaux = 105,6 m <sup>2</sup>	1 436	(*)	m <sup>2</sup>
4063143	AD	35	600	600	3334160442477	Lot de 128 panneaux = 46,08 m <sup>2</sup>	875	(*)	m <sup>2</sup>
4063149				1200	3334160442538	Lot de 64 panneaux = 46,08 m <sup>2</sup>	852	(*)	m <sup>2</sup>
4063155				2000	3334160442590	Lot de 64 panneaux = 76,8 m <sup>2</sup>	1 419	(*)	m <sup>2</sup>
BORD CACHÉ DÉMONTABLE (CD) 									
CODE PRODUIT	BORD	EPAISSEUR (mm)	LARGEUR (mm)	LONGUEUR (mm)	CODE EAN	CONDITIONNEMENT DE VENTE	POIDS INDICATIF (kg)	DÉLAI INDICATIF du produit	UNITÉ DE FACTURATION
4063145	CD	35	600	600	3334160442491	Lot de 128 panneaux = 46,08 m <sup>2</sup>	875	(*)	m <sup>2</sup>
4063151				1200	3334160442552	Lot de 64 panneaux = 46,08 m <sup>2</sup>	852	(*)	m <sup>2</sup>
4063157				2000	3334160442613	Lot de 64 panneaux = 76,8 m <sup>2</sup>	1 419	(*)	m <sup>2</sup>
BORD CACHÉ FIXÉ (CF) 									
CODE PRODUIT	BORD	EPAISSEUR (mm)	LARGEUR (mm)	LONGUEUR (mm)	CODE EAN	CONDITIONNEMENT DE VENTE	POIDS INDICATIF (kg)	DÉLAI INDICATIF du produit	UNITÉ DE FACTURATION
4063130	CF	25	600	600	3334160442347	Lot de 176 panneaux = 63,36 m <sup>2</sup>	885	(*)	m <sup>2</sup>
4063135				1200	3334160442392	Lot de 88 panneaux = 63,36 m <sup>2</sup>	862	(*)	m <sup>2</sup>
4063140				2000	3334160442446	Lot de 88 panneaux = 105,6 m <sup>2</sup>	1 436	(*)	m <sup>2</sup>
4063146	CF	35	600	600	3334160442507	Lot de 128 panneaux = 46,08 m <sup>2</sup>	875	(*)	m <sup>2</sup>
4063152				1200	3334160442569	Lot de 64 panneaux = 46,08 m <sup>2</sup>	852	(*)	m <sup>2</sup>
4063158				2000	3334160442620	Lot de 64 panneaux = 76,8 m <sup>2</sup>	1 419	(*)	m <sup>2</sup>

(\*) Délai à préciser à la commande.

Option réaction au feu A2-s1, d0, nous consulter

## Purebel solo

### Material spirit

#### Nature (brut ciment blanc)

Panneau décoratif acoustique en laine de bois d'épicéa de largeur 1 mm



<b>BORD CHANFREINÉ VISSÉ (CV)</b> 									
CODE PRODUIT	BORD	EPAISSEUR (mm)	LARGEUR (mm)	LONGUEUR (mm)	CODE EAN	CONDITIONNEMENT DE VENTE	POIDS INDICATIF (kg)	DÉLAI INDICATIF du produit	UNITÉ DE FACTURATION
4063121	CV	15	600	600	3334160442255	Lot de 260 panneaux = 93,6 m <sup>2</sup>	852	(*)	m <sup>2</sup>
4063123				1200	3334160442279	Lot de 130 panneaux = 93,6 m <sup>2</sup>	829	(*)	m <sup>2</sup>
4063125				2000	3334160442293	Lot de 130 panneaux = 156 m <sup>2</sup>	1 381	(*)	m <sup>2</sup>
4063129	CV	25	600	600	3334160442330	Lot de 176 panneaux = 63,36 m <sup>2</sup>	885	(*)	m <sup>2</sup>
4063134				1200	3334160442385	Lot de 88 panneaux = 63,36 m <sup>2</sup>	862	(*)	m <sup>2</sup>
4063139				2000	3334160442439	Lot de 88 panneaux = 105,6 m <sup>2</sup>	1 436	(*)	m <sup>2</sup>
4063144	CV	35	600	600	3334160442484	Lot de 128 panneaux = 46,08 m <sup>2</sup>	875	(*)	m <sup>2</sup>
4063150				1200	3334160442545	Lot de 64 panneaux = 46,08 m <sup>2</sup>	852	(*)	m <sup>2</sup>
4063156				2000	3334160442606	Lot de 64 panneaux = 76,8 m <sup>2</sup>	1 419	(*)	m <sup>2</sup>

### Material spirit

#### Feutre (brut ciment gris)

Panneau décoratif acoustique en laine de bois d'épicéa de largeur 1 mm



<b>BORD DROIT (BD)</b> 									
CODE PRODUIT	BORD	EPAISSEUR (mm)	LARGEUR (mm)	LONGUEUR (mm)	CODE EAN	CONDITIONNEMENT DE VENTE	POIDS INDICATIF (kg)	DÉLAI INDICATIF du produit	UNITÉ DE FACTURATION
4063187	BD	25	600	600	3334160442910	Lot de 176 panneaux = 63,36 m <sup>2</sup>	885	(*)	m <sup>2</sup>
4063192				1200	3334160442965	Lot de 88 panneaux = 63,36 m <sup>2</sup>	862	(*)	m <sup>2</sup>
4063197				2000	3334160443016	Lot de 88 panneaux = 105,6 m <sup>2</sup>	1 436	(*)	m <sup>2</sup>
4063202	BD	35	600	600	3334160443061	Lot de 128 panneaux = 46,08 m <sup>2</sup>	875	(*)	m <sup>2</sup>
4063208				1200	3334160443122	Lot de 64 panneaux = 46,08 m <sup>2</sup>	852	(*)	m <sup>2</sup>
4063214				2000	3334160443184	Lot de 64 panneaux = 76,8 m <sup>2</sup>	1 419	(*)	m <sup>2</sup>

(\*) Délai à préciser à la commande.

## Purebel solo

### Material spirit

### Feutre (brut ciment gris)

Panneau décoratif acoustique en laine de bois d'épicéa de largeur 1 mm

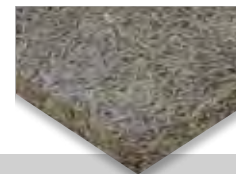

#### BORD CACHÉ DÉMONTABLE (CD)

CODE PRODUIT	BORD	EPAISSEUR (mm)	LARGEUR (mm)	LONGUEUR (mm)	CODE EAN	CONDITIONNEMENT DE VENTE	POIDS INDICATIF (kg)	DÉLAI INDICATIF du produit	UNITÉ DE FACTURATION
4063205	CD	35	600	600	3334160443092	Lot de 128 panneaux = 46,08 m <sup>2</sup>	875	(*)	m <sup>2</sup>
4063211				1200	3334160443153	Lot de 64 panneaux = 46,08 m <sup>2</sup>	852	(*)	m <sup>2</sup>
4063217				2000	3334160443214	Lot de 64 panneaux = 76,8 m <sup>2</sup>	1 419	(*)	m <sup>2</sup>

#### BORD CACHÉ FIXÉ (CF)

CODE PRODUIT	BORD	EPAISSEUR (mm)	LARGEUR (mm)	LONGUEUR (mm)	CODE EAN	CONDITIONNEMENT DE VENTE	POIDS INDICATIF (kg)	DÉLAI INDICATIF du produit	UNITÉ DE FACTURATION
4063190	CF	25	600	600	3334160442941	Lot de 176 panneaux = 63,36 m <sup>2</sup>	885	(*)	m <sup>2</sup>
4063195				1200	3334160442996	Lot de 88 panneaux = 63,36 m <sup>2</sup>	862	(*)	m <sup>2</sup>
4063200				2000	3334160443047	Lot de 88 panneaux = 105,6 m <sup>2</sup>	1 436	(*)	m <sup>2</sup>
4063206	CF	35	600	600	3334160443108	Lot de 128 panneaux = 46,08 m <sup>2</sup>	875	(*)	m <sup>2</sup>
4063212				1200	3334160443160	Lot de 64 panneaux = 46,08 m <sup>2</sup>	852	(*)	m <sup>2</sup>
4063218				2000	3334160443221	Lot de 64 panneaux = 76,8 m <sup>2</sup>	1 419	(*)	m <sup>2</sup>

(\*) Délai à préciser à la commande.

Option réaction au feu A2-s1, d0, nous consulter

Accessoires  
Vis Purebel  
page 106

## Purebel solo

### Material spirit

### Feutre (brut ciment gris)

Panneau décoratif acoustique en laine de bois d'épicéa de largeur 1 mm



BORD CHANFREINÉ VISSÉ (CV) 									
CODE PRODUIT	BORD	EPAISSEUR (mm)	LARGEUR (mm)	LONGUEUR (mm)	CODE EAN	CONDITIONNEMENT DE VENTE	POIDS INDICATIF (kg)	DÉLAI INDICATIF du produit	UNITÉ DE FACTURATION
4063181	CV	15	600	600	3334160442859	Lot de 260 panneaux = 93,6 m <sup>2</sup>	852	(*)	m <sup>2</sup>
4063183				1200	3334160442873	Lot de 130 panneaux = 93,6 m <sup>2</sup>	829	(*)	m <sup>2</sup>
4063185				2000	3334160442897	Lot de 130 panneaux = 156 m <sup>2</sup>	1 381	(*)	m <sup>2</sup>
4063189	CV	25	600	600	3334160442934	Lot de 176 panneaux = 63,36 m <sup>2</sup>	885	(*)	m <sup>2</sup>
4063194				1200	3334160442989	Lot de 88 panneaux = 63,36 m <sup>2</sup>	862	(*)	m <sup>2</sup>
4063199				2000	3334160443030	Lot de 88 panneaux = 105,6 m <sup>2</sup>	1 436	(*)	m <sup>2</sup>
4063204	CV	35	600	600	3334160443085	Lot de 128 panneaux = 46,08 m <sup>2</sup>	875	(*)	m <sup>2</sup>
4063210				1200	3334160443146	Lot de 64 panneaux = 46,08 m <sup>2</sup>	852	(*)	m <sup>2</sup>
4063216				2000	3334160443207	Lot de 64 panneaux = 76,8 m <sup>2</sup>	1 419	(*)	m <sup>2</sup>

(\*) Délai à préciser à la commande.

Obtenir un conseil  
de mise en oeuvre

Conseil Pro

**0 825 000 013**

Service 0,09 € / min  
+ prix appel



## Purebel solo

## Urban line

## Onyx

Panneau décoratif acoustique en laine de bois d'épicéa de largeur 1 mm

**BORD DROIT (BD)**

CODE PRODUIT	BORD	EPAISSEUR (mm)	LARGEUR (mm)	LONGUEUR (mm)	CODE EAN	CONDITIONNEMENT DE VENTE	POIDS INDICATIF (kg)	DÉLAI INDICATIF du produit	UNITÉ DE FACTURATION
4063247	BD	25	600	600	3334160443511	Lot de 176 panneaux = 63,36 m <sup>2</sup>	885	(*)	m <sup>2</sup>
4063252				1200	3334160443566	Lot de 88 panneaux = 63,36 m <sup>2</sup>	874	(*)	m <sup>2</sup>
4063257				2000	3334160443610	Lot de 88 panneaux = 105,6 m <sup>2</sup>	1 460	(*)	m <sup>2</sup>
4063262	BD	35	600	600	3334160443665	Lot de 128 panneaux = 46,08 m <sup>2</sup>	875	(*)	m <sup>2</sup>
4063268				1200	3334160443726	Lot de 64 panneaux = 46,08 m <sup>2</sup>	864	(*)	m <sup>2</sup>
4063274				2000	3334160443788	Lot de 64 panneaux = 76,8 m <sup>2</sup>	1 443	(*)	m <sup>2</sup>

**BORD ABAISSÉ CHANFREINÉ (AC)**

CODE PRODUIT	BORD	EPAISSEUR (mm)	LARGEUR (mm)	LONGUEUR (mm)	CODE EAN	CONDITIONNEMENT DE VENTE	POIDS INDICATIF (kg)	DÉLAI INDICATIF du produit	UNITÉ DE FACTURATION
4063246	AC	25	600	600	3334160443504	Lot de 176 panneaux = 63,36 m <sup>2</sup>	885	(*)	m <sup>2</sup>
4063251				1200	3334160443559	Lot de 88 panneaux = 63,36 m <sup>2</sup>	874	(*)	m <sup>2</sup>
4063256				2000	3334160443603	Lot de 88 panneaux = 105,6 m <sup>2</sup>	1 460	(*)	m <sup>2</sup>
4063261	AC	35	600	600	3334160443658	Lot de 128 panneaux = 46,08 m <sup>2</sup>	875	(*)	m <sup>2</sup>
4063267				1200	3334160443719	Lot de 64 panneaux = 46,08 m <sup>2</sup>	864	(*)	m <sup>2</sup>
4063273				2000	3334160443771	Lot de 64 panneaux = 76,8 m <sup>2</sup>	1 443	(*)	m <sup>2</sup>

(\*) Délai à préciser à la commande.

Option réaction au feu A2-s1, d0, nous consulter

## Purebel solo

### Urban line

### Onyx

Panneau décoratif acoustique en laine de bois d'épicéa de largeur 1 mm

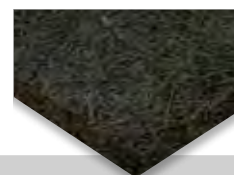

<b>BORD ABAISSÉ DROIT (AD)</b> 									
CODE PRODUIT	BORD	EPAISSEUR (mm)	LARGEUR (mm)	LONGUEUR (mm)	CODE EAN	CONDITIONNEMENT DE VENTE	POIDS INDICATIF (kg)	DÉLAI INDICATIF du produit	UNITÉ DE FACTURATION
4063248	AD	25	600	600	3334160443528	Lot de 176 panneaux = 63,36 m <sup>2</sup>	885	(*)	m <sup>2</sup>
4063253				1200	3334160443573	Lot de 88 panneaux = 63,36 m <sup>2</sup>	874	(*)	m <sup>2</sup>
4063258				2000	3334160443627	Lot de 88 panneaux = 105,6 m <sup>2</sup>	1 460	(*)	m <sup>2</sup>
4063263	AD	35	600	600	3334160443672	Lot de 128 panneaux = 46,08 m <sup>2</sup>	875	(*)	m <sup>2</sup>
4063269				1200	3334160443733	Lot de 64 panneaux = 46,08 m <sup>2</sup>	864	(*)	m <sup>2</sup>
4063275				2000	3334160443795	Lot de 64 panneaux = 76,8 m <sup>2</sup>	1 443	(*)	m <sup>2</sup>
<b>BORD CACHÉ DÉMONTABLE (CD)</b> 									
CODE PRODUIT	BORD	EPAISSEUR (mm)	LARGEUR (mm)	LONGUEUR (mm)	CODE EAN	CONDITIONNEMENT DE VENTE	POIDS INDICATIF (kg)	DÉLAI INDICATIF du produit	UNITÉ DE FACTURATION
4063265	CD	35	600	600	3334160443696	Lot de 128 panneaux = 46,08 m <sup>2</sup>	875	(*)	m <sup>2</sup>
4063271				1200	3334160443757	Lot de 64 panneaux = 46,08 m <sup>2</sup>	864	(*)	m <sup>2</sup>
4063277				2000	3334160443818	Lot de 64 panneaux = 76,8 m <sup>2</sup>	1 443	(*)	m <sup>2</sup>
<b>BORD CACHÉ FIXÉ (CF)</b> 									
CODE PRODUIT	BORD	EPAISSEUR (mm)	LARGEUR (mm)	LONGUEUR (mm)	CODE EAN	CONDITIONNEMENT DE VENTE	POIDS INDICATIF (kg)	DÉLAI INDICATIF du produit	UNITÉ DE FACTURATION
4063250	CF	25	600	600	3334160443542	Lot de 176 panneaux = 63,36 m <sup>2</sup>	885	(*)	m <sup>2</sup>
4063255				1200	3334160443597	Lot de 88 panneaux = 63,36 m <sup>2</sup>	874	(*)	m <sup>2</sup>
4063260				2000	3334160443641	Lot de 88 panneaux = 105,6 m <sup>2</sup>	1 460	(*)	m <sup>2</sup>
4063266	CF	35	600	600	3334160443702	Lot de 128 panneaux = 46,08 m <sup>2</sup>	875	(*)	m <sup>2</sup>
4063272				1200	3334160443764	Lot de 64 panneaux = 46,08 m <sup>2</sup>	864	(*)	m <sup>2</sup>
4063278				2000	3334160443825	Lot de 64 panneaux = 76,8 m <sup>2</sup>	1 443	(*)	m <sup>2</sup>

(\*) Délai à préciser à la commande.

## Purebel solo

## Urban line

## Onyx

Panneau décoratif acoustique en laine de bois d'épicéa de largeur 1 mm

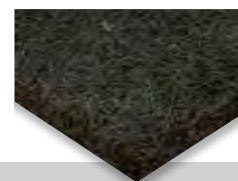

BORD CHANFREINÉ VISSÉ (CV) 									
CODE PRODUIT	BORD	EPAISSEUR (mm)	LARGEUR (mm)	LONGUEUR (mm)	CODE EAN	CONDITIONNEMENT DE VENTE	POIDS INDICATIF (kg)	DÉLAI INDICATIF du produit	UNITÉ DE FACTURATION
4063241	CV	15	600	600	3334160443450	Lot de 260 panneaux = 93,6 m <sup>2</sup>	852	(*)	m <sup>2</sup>
4063243				1200	3334160443474	Lot de 130 panneaux = 93,6 m <sup>2</sup>	840	(*)	m <sup>2</sup>
4063245				2000	3334160443498	Lot de 130 panneaux = 156 m <sup>2</sup>	1 399	(*)	m <sup>2</sup>
4063249	CV	25	600	600	3334160443535	Lot de 176 panneaux = 63,36 m <sup>2</sup>	885	(*)	m <sup>2</sup>
4063254				1200	3334160443580	Lot de 88 panneaux = 63,36 m <sup>2</sup>	874	(*)	m <sup>2</sup>
4063259				2000	3334160443634	Lot de 88 panneaux = 105,6 m <sup>2</sup>	1 460	(*)	m <sup>2</sup>
4063264	CV	35	600	600	3334160443689	Lot de 128 panneaux = 46,08 m <sup>2</sup>	875	(*)	m <sup>2</sup>
4063270				1200	3334160443740	Lot de 64 panneaux = 46,08 m <sup>2</sup>	864	(*)	m <sup>2</sup>
4063276				2000	3334160443801	Lot de 64 panneaux = 76,8 m <sup>2</sup>	1 443	(*)	m <sup>2</sup>

(\*) Délai à préciser à la commande.

Option réaction au feu A2-s1, d0, nous consulter

Retrouvez les forfaits services  
de la gamme Purebel page 7

## Purebel duo

### Material spirit

### Nature (brut ciment blanc)

Panneau décoratif acoustique en laine de bois de 25 mm d'épaisseur + isolant laine de roche



#### BORD CHANFREINÉ VISSÉ (CV)

CODE PRODUIT	BORD	EPAISSEUR (mm)	LARGEUR (mm)	LONGUEUR (mm)	CODE EAN	CONDITIONNEMENT DE VENTE	POIDS INDICATIF (kg)	DÉLAI INDICATIF du produit	UNITÉ DE FACTURATION
4063159	CV	50	600	1200	3334160442637	Lot de 44 panneaux = 31,68 m <sup>2</sup>	563	(*)	m <sup>2</sup>
4063160					3334160442644	Lot de 44 panneaux = 52,8 m <sup>2</sup>	947	(*)	m <sup>2</sup>
4063161	CV	75	600	1200	3334160442651	Lot de 30 panneaux = 21,6 m <sup>2</sup>	458	(*)	m <sup>2</sup>
4063162					3334160442668	Lot de 30 panneaux = 36 m <sup>2</sup>	773	(*)	m <sup>2</sup>
4063163	CV	100	600	1200	3334160442675	Lot de 22 panneaux = 15,84 m <sup>2</sup>	393	(*)	m <sup>2</sup>
4063164					3334160442682	Lot de 22 panneaux = 26,4 m <sup>2</sup>	664	(*)	m <sup>2</sup>
4063165	CV	125	600	1200	3334160442699	Lot de 16 panneaux = 11,52 m <sup>2</sup>	331	(*)	m <sup>2</sup>
4063166					3334160442705	Lot de 16 panneaux = 19,2 m <sup>2</sup>	560	(*)	m <sup>2</sup>
4063167	CV	150	600	1200	3334160442712	Lot de 14 panneaux = 10,08 m <sup>2</sup>	323	(*)	m <sup>2</sup>
4063168					3334160442729	Lot de 14 panneaux = 16,8 m <sup>2</sup>	547	(*)	m <sup>2</sup>

#### BORD CACHÉ FIXÉ (CF) Compatible avec GRIFFE CF

CODE PRODUIT	BORD	EPAISSEUR (mm)	LARGEUR (mm)	LONGUEUR (mm)	CODE EAN	CONDITIONNEMENT DE VENTE	POIDS INDICATIF (kg)	DÉLAI INDICATIF du produit	UNITÉ DE FACTURATION
4067848	CF	50	600	1200	3334160456436	Lot de 44 panneaux = 31,68 m <sup>2</sup>	563	(*)	m <sup>2</sup>
4066400	CF	75			3334160450861	Lot de 30 panneaux = 21,6 m <sup>2</sup>	458	(*)	m <sup>2</sup>
4067851	CF	100			3334160456474	Lot de 22 panneaux = 15,84 m <sup>2</sup>	393	(*)	m <sup>2</sup>
4066402	CF	125			3334160450892	Lot de 16 panneaux = 11,52 m <sup>2</sup>	331	(*)	m <sup>2</sup>
4067854	CF	150			3334160456504	Lot de 14 panneaux = 10,08 m <sup>2</sup>	323	(*)	m <sup>2</sup>

Autre format nous consulter

(\*) Délai à préciser à la commande.

Retrouvez toutes les déclinaisons de teintes disponibles dans la gamme **Purebel** page 58

## Purebel duo

### Material spirit

### Feutre (brut ciment gris)

Panneau décoratif acoustique en laine de bois de 25 mm d'épaisseur + isolant laine de roche



#### BORD CHANFREINÉ VISSÉ (CV)

CODE PRODUIT	BORD	EPAISSEUR (mm)	LARGEUR (mm)	LONGUEUR (mm)	CODE EAN	CONDITIONNEMENT DE VENTE	POIDS INDICATIF (kg)	DÉLAI INDICATIF du produit	UNITÉ DE FACTURATION
4063219	CV	50	600	1200	3334160443238	Lot de 44 panneaux = 31,68 m <sup>2</sup>	563	(*)	m <sup>2</sup>
4063220				2000	3334160443245	Lot de 44 panneaux = 52,8 m <sup>2</sup>	947	(*)	m <sup>2</sup>
4063221	CV	75	600	1200	3334160443252	Lot de 30 panneaux = 21,6 m <sup>2</sup>	458	(*)	m <sup>2</sup>
4063222				2000	3334160443269	Lot de 30 panneaux = 36 m <sup>2</sup>	773	(*)	m <sup>2</sup>
4063223	CV	100	600	1200	3334160443276	Lot de 22 panneaux = 15,84 m <sup>2</sup>	393	(*)	m <sup>2</sup>
4063224				2000	3334160443283	Lot de 22 panneaux = 26,4 m <sup>2</sup>	664	(*)	m <sup>2</sup>
4063225	CV	125	600	1200	3334160443290	Lot de 16 panneaux = 11,52 m <sup>2</sup>	331	(*)	m <sup>2</sup>
4063226				2000	3334160443306	Lot de 16 panneaux = 19,2 m <sup>2</sup>	560	(*)	m <sup>2</sup>
4063227	CV	150	600	1200	3334160443313	Lot de 14 panneaux = 10,08 m <sup>2</sup>	323	(*)	m <sup>2</sup>
4063228				2000	3334160443320	Lot de 14 panneaux = 16,8 m <sup>2</sup>	547	(*)	m <sup>2</sup>

(\*) Délai à préciser à la commande.



### Purebel\* duo

#### Esthétique, haute performance acoustique & thermique

Complexe thermo-acoustique composé d'un panneau acoustique de 25 mm d'épaisseur et d'un isolant en laine de roche.

Epaisseurs totales de 50 mm à 150 mm

Absorption acoustique : jusqu'à  $\alpha_w = 1,00$

Résistance thermique : jusqu'à  $R = 3,70 \text{ m}^2 \cdot \text{K/W}$



A partir de **50 mm**

Option réaction au feu A2-s1, d0, nous consulter

## Purebel duo

### Urban line

### Onyx

Panneau décoratif acoustique en laine de bois de 25 mm d'épaisseur + isolant laine de roche



#### BORD CHANFREINÉ VISSÉ (CV)

CODE PRODUIT	BORD	EPAISSEUR (mm)	LARGEUR (mm)	LONGUEUR (mm)	CODE EAN	CONDITIONNEMENT DE VENTE	POIDS INDICATIF (kg)	DÉLAI INDICATIF du produit	UNITÉ DE FACTURATION
4063279	CV	50	600	1200	3334160443832	Lot de 44 panneaux = 31,68 m <sup>2</sup>	563	(*)	m <sup>2</sup>
4063280				2000	3334160443849	Lot de 44 panneaux = 52,8 m <sup>2</sup>	947	(*)	m <sup>2</sup>
4063281	CV	75	600	1200	3334160443856	Lot de 30 panneaux = 21,6 m <sup>2</sup>	458	(*)	m <sup>2</sup>
4063282				2000	3334160443863	Lot de 30 panneaux = 36 m <sup>2</sup>	773	(*)	m <sup>2</sup>
4063283	CV	100	600	1200	3334160443870	Lot de 22 panneaux = 15,84 m <sup>2</sup>	393	(*)	m <sup>2</sup>
4063284				2000	3334160443887	Lot de 22 panneaux = 26,4 m <sup>2</sup>	664	(*)	m <sup>2</sup>
4063285	CV	125	600	1200	3334160443894	Lot de 16 panneaux = 11,52 m <sup>2</sup>	331	(*)	m <sup>2</sup>
4063286				2000	3334160443900	Lot de 16 panneaux = 19,2 m <sup>2</sup>	560	(*)	m <sup>2</sup>
4063287	CV	150	600	1200	3334160443917	Lot de 14 panneaux = 10,08 m <sup>2</sup>	323	(*)	m <sup>2</sup>
4063288				2000	3334160443924	Lot de 14 panneaux = 16,8 m <sup>2</sup>	547	(*)	m <sup>2</sup>

#### BORD CACHÉ FIXÉ (CF)

Compatible avec GRIFFE CF

CODE PRODUIT	BORD	EPAISSEUR (mm)	LARGEUR (mm)	LONGUEUR (mm)	CODE EAN	CONDITIONNEMENT DE VENTE	POIDS INDICATIF (kg)	DÉLAI INDICATIF du produit	UNITÉ DE FACTURATION
4067849	CF	50	600	1200	3334160456443	Lot de 44 panneaux = 31,68 m <sup>2</sup>	563	(*)	m <sup>2</sup>
4067850	CF	75			3334160456467	Lot de 30 panneaux = 21,6 m <sup>2</sup>	458	(*)	m <sup>2</sup>
4067852	CF	100			3334160456481	Lot de 22 panneaux = 15,84 m <sup>2</sup>	393	(*)	m <sup>2</sup>
4067853	CF	125			3334160456498	Lot de 16 panneaux = 11,52 m <sup>2</sup>	331	(*)	m <sup>2</sup>
4067855	CF	150			3334160456511	Lot de 14 panneaux = 10,08 m <sup>2</sup>	323	(*)	m <sup>2</sup>

Autre format nous consulter

(\*) Délai à préciser à la commande.

## Purebel trio

### Material spirit

#### Nature (brut ciment blanc)

Isolant laine de roche entre 2 panneaux décoratifs acoustiques en laine de bois



#### BORD DROIT (BD)



CODE PRODUIT	BORD	EPAISSEUR (mm)	LARGEUR (mm)	LONGUEUR (mm)	CODE EAN	CONDITIONNEMENT DE VENTE	POIDS INDICATIF (kg)	DÉLAI INDICATIF du produit	UNITÉ DE FACTURATION
4063169	BD	25	600	1200	3334160442736	Lot de 88 panneaux = 63,36 m <sup>2</sup>	729	(*)	m <sup>2</sup>
4063170				2000	3334160442743	Lot de 88 panneaux = 105,6 m <sup>2</sup>	729	(*)	m <sup>2</sup>
4063171	BD	35	600	1200	3334160442750	Lot de 64 panneaux = 46,08 m <sup>2</sup>	668	(*)	m <sup>2</sup>
4063174				2000	3334160442781	Lot de 64 panneaux = 76,8 m <sup>2</sup>	1128	(*)	m <sup>2</sup>
4063176	BD	50	600	1200	3334160442804	Lot de 44 panneaux = 31,68 m <sup>2</sup>	555	(*)	m <sup>2</sup>
4063178				2000	3334160442828	Lot de 44 panneaux = 52,8 m <sup>2</sup>	939	(*)	m <sup>2</sup>

#### BORD CHANFREINÉ VISSÉ (CV)



CODE PRODUIT	BORD	EPAISSEUR (mm)	LARGEUR (mm)	LONGUEUR (mm)	CODE EAN	CONDITIONNEMENT DE VENTE	POIDS INDICATIF (kg)	DÉLAI INDICATIF du produit	UNITÉ DE FACTURATION
4063172	CV	35	600	1200	3334160442767	Lot de 64 panneaux = 46,08 m <sup>2</sup>	668	(*)	m <sup>2</sup>
4063175				2000	3334160442798	Lot de 64 panneaux = 76,8 m <sup>2</sup>	1128	(*)	m <sup>2</sup>
4063177	CV	50	600	1200	3334160442811	Lot de 44 panneaux = 31,68 m <sup>2</sup>	555	(*)	m <sup>2</sup>
4063179				2000	3334160442835	Lot de 44 panneaux = 52,8 m <sup>2</sup>	939	(*)	m <sup>2</sup>

#### BORD CACHÉ DÉMONTABLE (CD)



CODE PRODUIT	BORD	EPAISSEUR (mm)	LARGEUR (mm)	LONGUEUR (mm)	CODE EAN	CONDITIONNEMENT DE VENTE	POIDS INDICATIF (kg)	DÉLAI INDICATIF du produit	UNITÉ DE FACTURATION
4063173	CD	35	600	1200	3334160442774	Lot de 64 panneaux = 46,08 m <sup>2</sup>	668	(*)	m <sup>2</sup>

(\*) Délai à préciser à la commande.



## Purebel\* trio

### Esthétique & haute performance acoustique

Sandwich composé d'un isolant en laine de roche pris entre 2 panneaux acoustiques à base de laine de bois.

Epaisseurs totales de 25 mm à 50 mm

Absorption acoustique : jusqu'à  $\alpha_w = 0,95$



A partir de **25 mm**

Option réaction au feu A2-s1, d0, nous consulter

## Purebel trio

### Material spirit

### Feutre (brut ciment gris)

Isolant laine de roche entre 2 panneaux décoratifs acoustiques en laine de bois



<b>BORD DROIT (BD)</b> 									
CODE PRODUIT	BORD	EPAISSEUR (mm)	LARGEUR (mm)	LONGUEUR (mm)	CODE EAN	CONDITIONNEMENT DE VENTE	POIDS INDICATIF (kg)	DÉLAI INDICATIF du produit	UNITÉ DE FACTURATION
4063229	BD	25	600	1200	3334160443337	Lot de 88 panneaux = 63,36 m <sup>2</sup>	729	(*)	m <sup>2</sup>
4063230				2000	3334160443344	Lot de 88 panneaux = 105,6 m <sup>2</sup>	1 229	(*)	m <sup>2</sup>
4063231	BD	35	600	1200	3334160443351	Lot de 64 panneaux = 46,08 m <sup>2</sup>	668	(*)	m <sup>2</sup>
4063234				2000	3334160443382	Lot de 64 panneaux = 76,8 m <sup>2</sup>	1 128	(*)	m <sup>2</sup>
4063236	BD	50	600	1200	3334160443405	Lot de 44 panneaux = 31,68 m <sup>2</sup>	555	(*)	m <sup>2</sup>
4063238				2000	3334160443429	Lot de 44 panneaux = 52,8 m <sup>2</sup>	939	(*)	m <sup>2</sup>
<b>BORD CHANFREINÉ VISSÉ (CV)</b> 									
CODE PRODUIT	BORD	EPAISSEUR (mm)	LARGEUR (mm)	LONGUEUR (mm)	CODE EAN	CONDITIONNEMENT DE VENTE	POIDS INDICATIF (kg)	DÉLAI INDICATIF du produit	UNITÉ DE FACTURATION
4063232	CV	35	600	1200	3334160443368	Lot de 64 panneaux = 46,08 m <sup>2</sup>	668	(*)	m <sup>2</sup>
4063235				2000	3334160443399	Lot de 64 panneaux = 76,8 m <sup>2</sup>	1 128	(*)	m <sup>2</sup>
4063237	CV	50	600	1200	3334160443412	Lot de 44 panneaux = 31,68 m <sup>2</sup>	555	(*)	m <sup>2</sup>
4063239				2000	3334160443436	Lot de 44 panneaux = 52,8 m <sup>2</sup>	939	(*)	m <sup>2</sup>
<b>BORD CACHÉ DÉMONTABLE (CD)</b> 									
CODE PRODUIT	BORD	EPAISSEUR (mm)	LARGEUR (mm)	LONGUEUR (mm)	CODE EAN	CONDITIONNEMENT DE VENTE	POIDS INDICATIF (kg)	DÉLAI INDICATIF du produit	UNITÉ DE FACTURATION
4063233	CD	35	600	1200	3334160443375	Lot de 64 panneaux = 46,08 m <sup>2</sup>	668	(*)	m <sup>2</sup>

(\*) Délai à préciser à la commande.



# Purebel trio

## Urban line

### Onyx

Isolant laine de roche entre 2 panneaux décoratifs acoustiques en laine de bois



#### BORD DROIT (BD)



CODE PRODUIT	BORD	EPAISSEUR (mm)	LARGEUR (mm)	LONGUEUR (mm)	CODE EAN	CONDITIONNEMENT DE VENTE	POIDS INDICATIF (kg)	DÉLAI INDICATIF du produit	UNITÉ DE FACTURATION
4063289	BD	25	600	1200	3334160443931	Lot de 88 panneaux = 63,36 m <sup>2</sup>	718	(*)	m <sup>2</sup>
4063290				2000	3334160443948	Lot de 88 panneaux = 105,6 m <sup>2</sup>	1 205	(*)	m <sup>2</sup>
4063291	BD	35	600	1200	3334160443955	Lot de 64 panneaux = 46,08 m <sup>2</sup>	657	(*)	m <sup>2</sup>
4063294				2000	3334160443986	Lot de 64 panneaux = 76,8 m <sup>2</sup>	1 104	(*)	m <sup>2</sup>
4063296	BD	50	600	1200	3334160444006	Lot de 44 panneaux = 31,68 m <sup>2</sup>	543	(*)	m <sup>2</sup>
4063298				2000	3334160444020	Lot de 44 panneaux = 52,8 m <sup>2</sup>	915	(*)	m <sup>2</sup>

#### BORD CHANFREINÉ VISSÉ (CV)



CODE PRODUIT	BORD	EPAISSEUR (mm)	LARGEUR (mm)	LONGUEUR (mm)	CODE EAN	CONDITIONNEMENT DE VENTE	POIDS INDICATIF (kg)	DÉLAI INDICATIF du produit	UNITÉ DE FACTURATION
4063292	CV	35	600	1200	3334160443962	Lot de 64 panneaux = 46,08 m <sup>2</sup>	657	(*)	m <sup>2</sup>
4063295				2000	3334160443993	Lot de 64 panneaux = 76,8 m <sup>2</sup>	1 104	(*)	m <sup>2</sup>
4063297	CV	50	600	1200	3334160444013	Lot de 44 panneaux = 31,68 m <sup>2</sup>	543	(*)	m <sup>2</sup>
4063299				2000	3334160444037	Lot de 44 panneaux = 52,8 m <sup>2</sup>	915	(*)	m <sup>2</sup>

#### BORD CACHÉ DÉMONTABLE (CD)



CODE PRODUIT	BORD	EPAISSEUR (mm)	LARGEUR (mm)	LONGUEUR (mm)	CODE EAN	CONDITIONNEMENT DE VENTE	POIDS INDICATIF (kg)	DÉLAI INDICATIF du produit	UNITÉ DE FACTURATION
4063293	CD	35	600	1200	3334160443979	Lot de 64 panneaux = 46,08 m <sup>2</sup>	657	(*)	m <sup>2</sup>

(\*) Délai à préciser à la commande.

Option réaction au feu A2-s1, d0, nous consulter

Passer une  
commande

Commandes Pro

Tél  
Fax

0 800 250 120  
0 800 260 120

Service & appel gratuits

Toutes les références **solo**, **duo** et **trio** sont disponibles dans 25 teintes Purebel présentées ci-dessous.



## Collection material spirit



Nature

Panneaux bruts  
SANS PEINTURE



Craie



Feutre

Panneaux bruts  
SANS PEINTURE

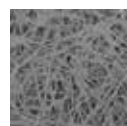

Béton

## Collection urban line



Grès



Silex



Argile

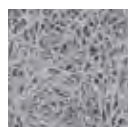

Nuage



Falaise

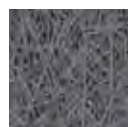

Ardoise



Onyx

## Collection color mix



Fjord



Embrun



Cosmos



Pécan



Écorce



Tourbe



Cèdre



Lichen



Bambou



Luciole



Bruyère



Oxyde



Piment



Miel



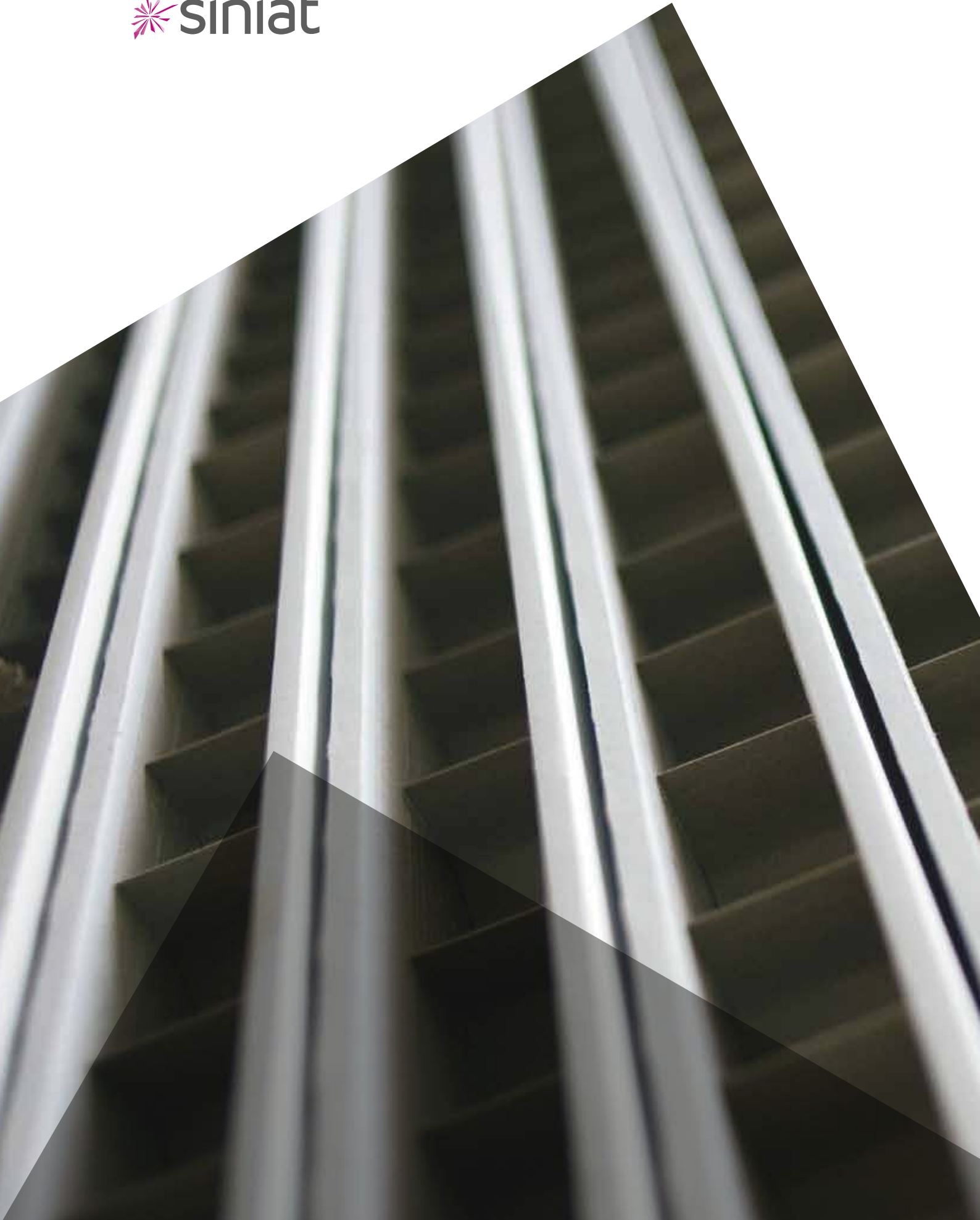

# Cloisons

Cloisons alvéolaires standard  
Prégyfaylite - BA50

page 62

Cloisons alvéolaires hydro  
Prégyfaylite Hydro - BA50

page 62

## Cloisons alvéolaires standard

### Prégylite - BA50

Réseau alvéolaire entre 2 plaques standard à Bords Amincis 10 mm



CODE PRODUIT	TYPE	ÉPAISSEUR (mm)	LARGEUR (cm)	LONGUEUR (cm)	CODE EAN	HOUSSE	CONDITIONNEMENT DE VENTE	POIDS INDICATIF (kg)	DÉLAI INDICATIF du produit	UNITÉ DE FACTURATION
97291	BA50	50	120	250	3334160000318		Lot de 24 panneaux = 72 m <sup>2</sup>	1165	J+2	m <sup>2</sup>
95955				260	3334160004385		Lot de 24 panneaux = 74,88 m <sup>2</sup>	1212	J+2	m <sup>2</sup>
97063				270	3334160012717		Lot de 24 panneaux = 77,76 m <sup>2</sup>	1259	J+4	m <sup>2</sup>

## Cloisons alvéolaires hydro

### Prégylite Hydro - BA50

Réseau alvéolaire entre 2 plaques hydrofugées à Bords Amincis 10 mm



CODE PRODUIT	TYPE	ÉPAISSEUR (mm)	LARGEUR (cm)	LONGUEUR (cm)	CODE EAN	HOUSSE	CONDITIONNEMENT DE VENTE	POIDS INDICATIF (kg)	DÉLAI INDICATIF du produit	UNITÉ DE FACTURATION
97134	BA50	50	120	250	3334160050375		Lot de 24 panneaux = 72 m <sup>2</sup>	1165	J+2	m <sup>2</sup>
97144				260	3334160051686		Lot de 24 panneaux = 74,88 m <sup>2</sup>	1212	J+2	m <sup>2</sup>
97774				270	3334160165550		Lot de 24 panneaux = 77,76 m <sup>2</sup>	1259	J+4	m <sup>2</sup>

Accessoires  
**Prégyfaylite**  
page 104

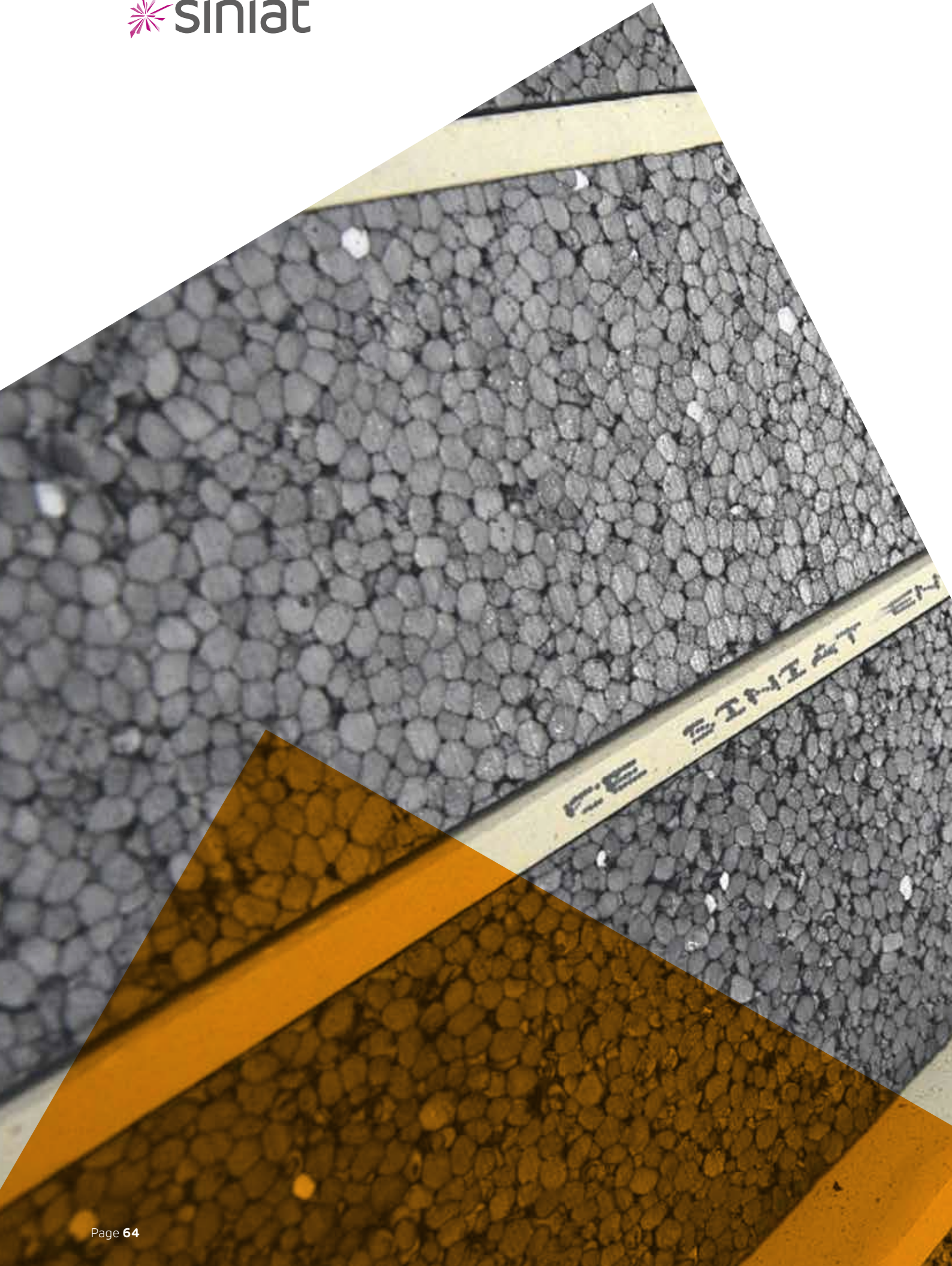



# Doublages isolants

## Thermiques

Prégytherm - BA10	page 66
Prégytherm - BA13	page 67
Prégytherm Hydro - BA10	page 69
Prégytherm Hydro - BA13	page 70

## Thermo-acoustiques

Prégymax - BA13	page 72
Prégymax PV - BA13	page 75
Prégymax Hydro - BA13	page 76
Prégymax Hydro PV - BA13	page 78
Prégymax Déco - BA13	page 79
Prégymax Hydro Déco - BA13	page 79
Prégymax Dur - BA13	page 80
Prégymax Air - BA13	page 81

# Doublages isolants

## Thermiques

### Prégytherm - BA10

Plaque standard à Bords Amincis 10 mm + polystyrène graphite



B-s1,d0

PRÉGYTHERM R0											
CODE PRODUIT	PRODUIT	ÉPAISSEUR (mm)	LARGEUR (cm)	LONGUEUR (cm)	RÉSISTANCE THERMIQUE (m <sup>2</sup> .K / W)	CODE EAN	HOUSSE	CONDITIONNEMENT DE VENTE	POIDS INDICATIF (kg)	DÉLAI INDICATIF du produit	UNITÉ DE FACTURATION
100828	R0,60 10+20	30	120	250	0,60	3334160368913		Lot de 40 pnx = 120,00 m <sup>2</sup>	949	J+2	m <sup>2</sup>
100829				260	0,60	3334160368920		Lot de 40 pnx = 124,80 m <sup>2</sup>	987	J+2	m <sup>2</sup>
PRÉGYTHERM R1											
CODE PRODUIT	PRODUIT	ÉPAISSEUR (mm)	LARGEUR (cm)	LONGUEUR (cm)	RÉSISTANCE THERMIQUE (m <sup>2</sup> .K / W)	CODE EAN	HOUSSE	CONDITIONNEMENT DE VENTE	POIDS INDICATIF (kg)	DÉLAI INDICATIF du produit	UNITÉ DE FACTURATION
100830	R1,15 10+40	50	120	250	1,15	3334160368951		Lot de 24 pnx = 72,00 m <sup>2</sup>	594	J+2	m <sup>2</sup>
100831				260	1,15	3334160368975		Lot de 24 pnx = 74,88 m <sup>2</sup>	617	J+2	m <sup>2</sup>
100832	R1,75 10+60	70	120	250	1,75	3334160369002		Lot de 17 pnx = 51,00 m <sup>2</sup>	438	J+4	m <sup>2</sup>
100833				260	1,75	3334160369019		Lot de 17 pnx = 53,04 m <sup>2</sup>	455	J+2	m <sup>2</sup>
PRÉGYTHERM R3											
CODE PRODUIT	PRODUIT	ÉPAISSEUR (mm)	LARGEUR (cm)	LONGUEUR (cm)	RÉSISTANCE THERMIQUE (m <sup>2</sup> .K / W)	CODE EAN	HOUSSE	CONDITIONNEMENT DE VENTE	POIDS INDICATIF (kg)	DÉLAI INDICATIF du produit	UNITÉ DE FACTURATION
98701	R3,15 10+100	110	120	250	3,15	3334160274832		Lot de 10 pnx = 30,00 m <sup>2</sup>	286	J+2	m <sup>2</sup>
98702				260	3,15	3334160274849		Lot de 10 pnx = 31,20 m <sup>2</sup>	297	J+2	m <sup>2</sup>
98703				270	3,15	3334160274856		Lot de 10 pnx = 32,40 m <sup>2</sup>	309	J+2	m <sup>2</sup>
98704				280	3,15	3334160274863		Lot de 10 pnx = 33,60 m <sup>2</sup>	320	J+4	m <sup>2</sup>

# Thermiques

## Prégytherm - BA13

Plaque standard à Bords Amincis 13 mm + polystyrène graphite



B-s1,d0

PRÉGYTHERM R2											
CODE PRODUIT	PRODUIT	EPAISSEUR (mm)	LARGEUR (cm)	LONGUEUR (cm)	RÉSISTANCE THERMIQUE (m <sup>2</sup> .K / W)	CODE EAN	HOUSSE	CONDITIONNEMENT DE VENTE	POIDS INDICATIF (kg)	DÉLAI INDICATIF du produit	UNITÉ DE FACTURATION
98587	R2,55 13+80	93	120	250	2,55	3334160271558		Lot de 12 pnx = 36,00 m <sup>2</sup>	396	J+7	m <sup>2</sup>
98588				260	2,55	3334160271565		Lot de 12 pnx = 37,44 m <sup>2</sup>	411	J+2	m <sup>2</sup>
98589				270	2,55	3334160271572		Lot de 12 pnx = 38,88 m <sup>2</sup>	427	J+7	m <sup>2</sup>
98591				300	2,55	3334160271596		Lot de 12 pnx = 43,20 m <sup>2</sup>	474	J+7	m <sup>2</sup>
PRÉGYTHERM R3											
CODE PRODUIT	PRODUIT	EPAISSEUR (mm)	LARGEUR (cm)	LONGUEUR (cm)	RÉSISTANCE THERMIQUE (m <sup>2</sup> .K / W)	CODE EAN	HOUSSE	CONDITIONNEMENT DE VENTE	POIDS INDICATIF (kg)	DÉLAI INDICATIF du produit	UNITÉ DE FACTURATION
98592	R3,15 13+100	113	120	250	3,15	3334160271602		Lot de 10 pnx = 30,00 m <sup>2</sup>	342	J+2	m <sup>2</sup>
98593				260	3,15	3334160271619		Lot de 10 pnx = 31,20 m <sup>2</sup>	356	J+2	m <sup>2</sup>
98594				270	3,15	3334160271626		Lot de 10 pnx = 32,40 m <sup>2</sup>	369	J+2	m <sup>2</sup>
98595				280	3,15	3334160271633		Lot de 10 pnx = 33,60 m <sup>2</sup>	383	J+2	m <sup>2</sup>
98596				300	3,15	3334160271640		Lot de 10 pnx = 36,00 m <sup>2</sup>	410	J+4	m <sup>2</sup>
100641	R3,40 13+100	114	120	250	3,40	3334160361686		Lot de 10 pnx = 30,00 m <sup>2</sup>	356	J+2	m <sup>2</sup>
100642				260	3,40	3334160361693		Lot de 10 pnx = 31,20 m <sup>2</sup>	370	J+2	m <sup>2</sup>
100804				270	3,40	3334160367039		Lot de 10 pnx = 32,40 m <sup>2</sup>	384	J+2	m <sup>2</sup>
100914				300	3,40	3334160370213		Lot de 10 pnx = 36,00 m <sup>2</sup>	427	J+7	m <sup>2</sup>
98600	R3,80 13+120	133	120	250	3,80	3334160271671		Lot de 8 pnx = 24,00 m <sup>2</sup>	285	J+2	m <sup>2</sup>
98601				260	3,80	3334160271688		Lot de 8 pnx = 24,96 m <sup>2</sup>	297	J+2	m <sup>2</sup>
99034				270	3,80	3334160293031		Lot de 8 pnx = 25,92 m <sup>2</sup>	308	J+2	m <sup>2</sup>
99041				280	3,80	3334160293666		Lot de 8 pnx = 26,88 m <sup>2</sup>	319	J+4	m <sup>2</sup>
98994				300	3,80	3334160290795		Lot de 8 pnx = 28,80 m <sup>2</sup>	342	J+7	m <sup>2</sup>

## Thermiques

### Prégytherm - BA13

Plaque standard à Bords Amincis 13 mm + polystyrène graphite



B-s1,d0

#### PRÉGYTHERM R4

CODE PRODUIT	PRODUIT	EPAISSEUR (mm)	LARGEUR (cm)	LONGUEUR (cm)	RÉSISTANCE THERMIQUE (m <sup>2</sup> .K / W)	CODE EAN	HOUSSE	CONDITIONNEMENT DE VENTE	POIDS INDICATIF (kg)	DÉLAI INDICATIF du produit	UNITÉ DE FACTURATION
100644	R4,10 13+120	135	120	250	4,10	3334160361723		Lot de 8 pnx = 24,00 m <sup>2</sup>	299	J+4	m <sup>2</sup>
100645				260	4,10	3334160361730		Lot de 8 pnx = 24,96 m <sup>2</sup>	311	J+2	m <sup>2</sup>
100783				270	4,10	3334160366322		Lot de 8 pnx = 25,92 m <sup>2</sup>	323	J+4	m <sup>2</sup>
99396	R4,40 13+140	153	120	250	4,40	3334160310219		Lot de 7 pnx = 21,00 m <sup>2</sup>	258	J+4	m <sup>2</sup>
99397				260	4,40	3334160310226		Lot de 7 pnx = 21,84 m <sup>2</sup>	269	J+4	m <sup>2</sup>
99823				270	4,40	3334160325930		Lot de 7 pnx = 22,68 m <sup>2</sup>	279	J+4	m <sup>2</sup>
100294				300	4,40	3334160349042		Lot de 7 pnx = 25,20 m <sup>2</sup>	310	J+4	m <sup>2</sup>
100647	R4,75 13+140	154	120	250	4,75	3334160361761		Lot de 7 pnx = 21,00 m <sup>2</sup>	272	J+7	m <sup>2</sup>
100648				260	4,75	3334160361778		Lot de 7 pnx = 21,84 m <sup>2</sup>	283	J+7	m <sup>2</sup>
101002				270	4,75	3334160374419		Lot de 7 pnx = 22,68 m <sup>2</sup>	294	(*)	m <sup>2</sup>

#### PRÉGYTHERM R5

CODE PRODUIT	PRODUIT	EPAISSEUR (mm)	LARGEUR (cm)	LONGUEUR (cm)	RÉSISTANCE THERMIQUE (m <sup>2</sup> .K / W)	CODE EAN	HOUSSE	CONDITIONNEMENT DE VENTE	POIDS INDICATIF (kg)	DÉLAI INDICATIF du produit	UNITÉ DE FACTURATION
100888	R5,05 13+160	173	120	250	5,05	3334160369149		Lot de 7 pnx = 21,00 m <sup>2</sup>	263	J+7	m <sup>2</sup>
100889				260	5,05	3334160369156		Lot de 7 pnx = 21,84 m <sup>2</sup>	274	J+7	m <sup>2</sup>

(\*) Hors standard : délai à préciser à la commande.

## Thermiques

### Prégytherm Hydro - BA10

Plaque hydrofugée à Bords Amincis 10 mm + polystyrène graphite

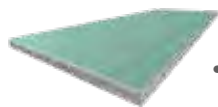

B-s1,d0

#### PRÉGYTHERM R0

CODE PRODUIT	PRODUIT	EPAISSEUR (mm)	LARGEUR (cm)	LONGUEUR (cm)	RÉSISTANCE THERMIQUE (m <sup>2</sup> .K / W)	CODE EAN	HOUSSE	CONDITIONNEMENT DE VENTE	POIDS INDICATIF (kg)	DÉLAI INDICATIF du produit	UNITÉ DE FACTURATION
100862	R0,60 Y 10+20	30	120	250	0,60	3334160369385		Lot de 40 pnx = 120,00 m <sup>2</sup>	900	J+7	m <sup>2</sup>
100863				260	0,60	3334160369392		Lot de 40 pnx = 124,80 m <sup>2</sup>	936	J+7	m <sup>2</sup>

#### PRÉGYTHERM R1

CODE PRODUIT	PRODUIT	EPAISSEUR (mm)	LARGEUR (cm)	LONGUEUR (cm)	RÉSISTANCE THERMIQUE (m <sup>2</sup> .K / W)	CODE EAN	HOUSSE	CONDITIONNEMENT DE VENTE	POIDS INDICATIF (kg)	DÉLAI INDICATIF du produit	UNITÉ DE FACTURATION
100864	R1,15 Y 10+40	50	120	250	1,15	3334160369408		Lot de 24 pnx = 72,00 m <sup>2</sup>	564	J+7	m <sup>2</sup>
100865				260	1,15	3334160369415		Lot de 24 pnx = 74,88 m <sup>2</sup>	586	J+4	m <sup>2</sup>
<b>NOUVEAU</b> 100867	R1,75 Y 10+60	70	120	260	1,75	3334160369439		Lot de 17 pnx = 53,04 m <sup>2</sup>	433	J+4	m <sup>2</sup>

#### PRÉGYTHERM R3

CODE PRODUIT	PRODUIT	EPAISSEUR (mm)	LARGEUR (cm)	LONGUEUR (cm)	RÉSISTANCE THERMIQUE (m <sup>2</sup> .K / W)	CODE EAN	HOUSSE	CONDITIONNEMENT DE VENTE	POIDS INDICATIF (kg)	DÉLAI INDICATIF du produit	UNITÉ DE FACTURATION
<b>NOUVEAU</b> 98659	R3,15 Y 10+100	110	120	250	3,15	3334160273354		Lot de 10 pnx = 31,20 m <sup>2</sup>	273	J+7	m <sup>2</sup>
98660	R3,15 Y 10+100	110	120	260	3,15	3334160273361		Lot de 10 pnx = 31,20 m <sup>2</sup>	283	J+2	m <sup>2</sup>

Doublages

Retrouvez  
toutes nos fiches  
produits sur [www.siniat.fr](http://www.siniat.fr)

## Thermiques

### Prégytherm Hydro - BA13

Plaque hydrofugée à Bords Amincis 13 mm + polystyrène graphite

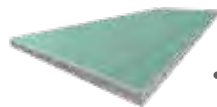

B-s1,d0

#### PRÉGYTHERM R2

CODE PRODUIT	PRODUIT	EPAISSEUR (mm)	LARGEUR (cm)	LONGUEUR (cm)	RÉSISTANCE THERMIQUE (m².K / W)	CODE EAN	HOUSSE	CONDITIONNEMENT DE VENTE	POIDS INDICATIF (kg)	DÉLAI INDICATIF du produit	UNITÉ DE FACTURATION
98894	<b>R2,55 Y 13+80</b>	93	120	250	2,55	3334160282271		Lot de 12 pnx = 36,00 m²	400	<b>J+7</b>	m²
98893				260	2,55	3334160282257		Lot de 12 pnx = 37,44 m²	415	<b>J+4</b>	m²
<b>NOUVEAU</b> 98848				270	2,55	3334160280796		Lot de 12 pnx = 38,88 m²	431	<b>J+7</b>	m²
98849				300	2,55	3334160280802		Lot de 12 pnx = 43,20m²	479	<b>J+7</b>	m²

#### PRÉGYTHERM R3

CODE PRODUIT	PRODUIT	EPAISSEUR (mm)	LARGEUR (cm)	LONGUEUR (cm)	RÉSISTANCE THERMIQUE (m².K / W)	CODE EAN	HOUSSE	CONDITIONNEMENT DE VENTE	POIDS INDICATIF (kg)	DÉLAI INDICATIF du produit	UNITÉ DE FACTURATION
98874	<b>R3,15 Y 13+100</b>	113	120	250	3,15	3334160281731		Lot de 10 pnx = 30,00 m²	345	<b>J+4</b>	m²
98873				260	3,15	3334160281717		Lot de 10 pnx = 31,20 m²	359	<b>J+2</b>	m²
98854				270	3,15	3334160281045		Lot de 10 pnx = 32,40 m²	373	<b>J+2</b>	m²
98855				280	3,15	3334160281052		Lot de 10 pnx = 33,60 m²	386	<b>J+4</b>	m²
98856				300	3,15	3334160281069		Lot de 10 pnx = 36,00 m²	414	<b>J+7</b>	m²
100653	<b>R3,40 Y 13+100</b>	114	120	250	3,40	3334160362232		Lot de 10 pnx = 30,00 m²	359	<b>J+4</b>	m²
100658				260	3,40	3334160362249		Lot de 10 pnx = 31,20 m²	374	<b>J+2</b>	m²
100839				270	3,40	3334160368265		Lot de 10 pnx = 32,40 m²	388	<b>J+2</b>	m²
<b>NOUVEAU</b> 105122				300	3,40	3334160380786		Lot de 10 pnx = 32,40 m²	431	<b>(*)</b>	m²
98984	<b>R3,80 Y 13+120</b>	133	120	250	3,80	3334160290368		Lot de 8 pnx = 24,00 m²	288	<b>J+4</b>	m²
98957				260	3,80	3334160289379		Lot de 8 pnx = 24,96 m²	299	<b>J+2</b>	m²
99036				270	3,80	3334160293376		Lot de 8 pnx = 25,92 m²	311	<b>J+4</b>	m²
<b>NOUVEAU</b> 98983				300	3,80	3334160290344		Lot de 8 pnx = 25,92 m²	345	<b>(*)</b>	m²

**(\*) Hors standard : délai à préciser à la commande.**

## Thermiques

### Prégytherm Hydro - BA13

Plaque hydrofugée à Bords Amincis 13 mm + polystyrène graphite



+



B-s1,d0

#### PRÉGYTHERM R4

CODE PRODUIT	PRODUIT	EPAISSEUR (mm)	LARGEUR (cm)	LONGUEUR (cm)	RÉSISTANCE THERMIQUE (m <sup>2</sup> .K / W)	CODE EAN	HOUSSE	CONDITIONNEMENT DE VENTE	POIDS INDICATIF (kg)	DÉLAI INDICATIF du produit	UNITÉ DE FACTURATION
100654	<b>R4,10Y 13+120</b>	135	120	<b>250</b>	4,10	3334160362270		Lot de 8 pnx = 24,00 m <sup>2</sup>	302	<b>J+4</b>	m <sup>2</sup>
100660				<b>260</b>	4,10	3334160362287		Lot de 8 pnx = 24,96 m <sup>2</sup>	314	<b>J+2</b>	m <sup>2</sup>
100808				<b>270</b>	4,10	3334160367206		Lot de 8 pnx = 25,92 m <sup>2</sup>	326	<b>J+4</b>	m <sup>2</sup>
100608	<b>R4,40Y 13+140</b>	153	120	<b>250</b>	4,40	3334160360252		Lot de 7 pnx = 21,00 m <sup>2</sup>	261	<b>J+7</b>	m <sup>2</sup>
99765				<b>260</b>	4,40	3334160323837		Lot de 7 pnx = 21,84 m <sup>2</sup>	271	<b>J+4</b>	m <sup>2</sup>
99827				<b>270</b>	4,40	3334160326111		Lot de 7 pnx = 22,68 m <sup>2</sup>	281	<b>J+7</b>	m <sup>2</sup>
100655	<b>R4,75Y 13+140</b>	154	120	<b>250</b>	4,75	3334160362317		Lot de 7 pnx = 21,00 m <sup>2</sup>	274	<b>J+7</b>	m <sup>2</sup>
100662				<b>260</b>	4,75	3334160362324		Lot de 7 pnx = 21,84 m <sup>2</sup>	285	<b>J+7</b>	m <sup>2</sup>
<b>NOUVEAU</b> 101003				<b>270</b>	4,75	3334160374433		Lot de 7 pnx = 22,68 m <sup>2</sup>	296	<b>(*)</b>	m <sup>2</sup>

Doublages

**(\*) Hors standard : délai à préciser à la commande.**

## Thermo-acoustiques

### Prégymax - BA13

Plaque standard à Bords Amincis 13 mm + polystyrène thermo-acoustique



B-s1,d0

#### PRÉGYMAX R1

CODE PRODUIT	PRODUIT	EPAISSEUR (mm)	LARGEUR (cm)	LONGUEUR (cm)	RÉSISTANCE THERMIQUE (m <sup>2</sup> .K / W)	CODE EAN	HOUSSE	CONDITIONNEMENT DE VENTE	POIDS INDICATIF (kg)	DÉLAI INDICATIF du produit	UNITÉ DE FACTURATION
96061	<b>R1,30 13+40</b>	53	120	250	1,30	3334160105136		Lot de 22 pnx = 66,00 m <sup>2</sup>	699	<b>J+4</b>	m <sup>2</sup>
96053				260	1,30	3334160105143		Lot de 22 pnx = 68,64 m <sup>2</sup>	727	<b>J+2</b>	m <sup>2</sup>
<b>NOUVEAU</b> 96192				270	1,30	3334160123116		Lot de 22 pnx = 71,28 m <sup>2</sup>	755	<b>J+7</b>	m <sup>2</sup>
<b>NOUVEAU</b> 96107				300	1,30	3334160111410		Lot de 22 pnx = 79,20 m <sup>2</sup>	839	<b>J+7</b>	m <sup>2</sup>
96058	<b>R1,90 13+60</b>	73	120	250	1,90	3334160105174		Lot de 16 pnx = 48,00 m <sup>2</sup>	537	<b>J+4</b>	m <sup>2</sup>
96057				260	1,90	3334160105181		Lot de 16 pnx = 49,92 m <sup>2</sup>	558	<b>J+4</b>	m <sup>2</sup>
<b>NOUVEAU</b> 97801				270	1,90	3334160168032		Lot de 16 pnx = 51,84 m <sup>2</sup>	579	<b>J+4</b>	m <sup>2</sup>
<b>NOUVEAU</b> 96157				300	1,90	3334160107758		Lot de 16 pnx = 57,60 m <sup>2</sup>	643	<b>J+7</b>	m <sup>2</sup>

#### PRÉGYMAX R2

CODE PRODUIT	PRODUIT	EPAISSEUR (mm)	LARGEUR (cm)	LONGUEUR (cm)	RÉSISTANCE THERMIQUE (m <sup>2</sup> .K / W)	CODE EAN	HOUSSE	CONDITIONNEMENT DE VENTE	POIDS INDICATIF (kg)	DÉLAI INDICATIF du produit	UNITÉ DE FACTURATION
96056	<b>R2,55 13+80</b>	93	120	250	2,55	3334160105211		Lot de 12 pnx = 36,00 m <sup>2</sup>	426	<b>J+2</b>	m <sup>2</sup>
<b>NOUVEAU</b> 97632				255	2,55	33341600356026		Lot de 12 pnx = 36,72 m <sup>2</sup>	435	<b>(*)</b>	m <sup>2</sup>
96055				260	2,55	3334160105228		Lot de 12 pnx = 37,44 m <sup>2</sup>	443	<b>J+2</b>	m <sup>2</sup>
95972				270	2,55	3334160114299		Lot de 12 pnx = 38,88 m <sup>2</sup>	460	<b>J+4</b>	m <sup>2</sup>
96164				300	2,55	3334160107246		Lot de 12 pnx = 43,20 m <sup>2</sup>	511	<b>J+7</b>	m <sup>2</sup>
98714	<b>R2,75 13+80</b>	94	120	250	2,75	3334160275808		Lot de 12 pnx = 36,00 m <sup>2</sup>	438	<b>J+2</b>	m <sup>2</sup>
98877				255	2,75	3334160281823		Lot de 12 pnx = 36,72 m <sup>2</sup>	447	<b>(*)</b>	m <sup>2</sup>
98715				260	2,75	3334160275815		Lot de 12 pnx = 37,44 m <sup>2</sup>	456	<b>J+2</b>	m <sup>2</sup>
98716				270	2,75	3334160275822		Lot de 12 pnx = 38,88 m <sup>2</sup>	473	<b>J+4</b>	m <sup>2</sup>
98718				300	2,75	3334160275846		Lot de 12 pnx = 43,20 m <sup>2</sup>	525	<b>J+7</b>	m <sup>2</sup>

**(\*) Hors standard : délai à préciser à la commande.**



## Thermo-acoustiques

### Prégymax - BA13

Plaque standard à Bords Amincis 13 mm + polystyrène thermo-acoustique



B-s1,d0

#### PRÉGYMAX R3

CODE PRODUIT	PRODUIT	EPAISSEUR (mm)	LARGEUR (cm)	LONGUEUR (cm)	RÉSISTANCE THERMIQUE (m <sup>2</sup> .K / W)	CODE EAN	HOUSSE	CONDITIONNEMENT DE VENTE	POIDS INDICATIF (kg)	DÉLAI INDICATIF du produit	UNITÉ DE FACTURATION
96052	<b>R3,15 13+100</b>	113	120	250	3,15	3334160105259		Lot de 10 pnx = 30,00 m <sup>2</sup>	373	<b>J+2</b>	m <sup>2</sup>
96037				260	3,15	3334160105266		Lot de 10 pnx = 31,20 m <sup>2</sup>	387	<b>J+2</b>	m <sup>2</sup>
95979				270	3,15	3334160120016		Lot de 10 pnx = 32,40 m <sup>2</sup>	402	<b>J+4</b>	m <sup>2</sup>
96159				280	3,15	3334160107253		Lot de 10 pnx = 33,60 m <sup>2</sup>	417	<b>J+7</b>	m <sup>2</sup>
96152				300	3,15	3334160107949		Lot de 10 pnx = 36,00 m <sup>2</sup>	447	<b>J+7</b>	m <sup>2</sup>
98721	<b>R3,40 13+100</b>	114	120	250	3,40	3334160275877		Lot de 10 pnx = 30,00 m <sup>2</sup>	385	<b>J+2</b>	m <sup>2</sup>
99112				255	3,40	3334160298043		Lot de 10 pnx = 30,60 m <sup>2</sup>	393	<b>J+4</b>	m <sup>2</sup>
98722				260	3,40	3334160275884		Lot de 10 pnx = 31,20 m <sup>2</sup>	400	<b>J+2</b>	m <sup>2</sup>
99764				265	3,40	3334160323783		Lot de 10 pnx = 31,80 m <sup>2</sup>	408	<b>(*)</b>	m <sup>2</sup>
98723				270	3,40	3334160275891		Lot de 10 pnx = 32,40 m <sup>2</sup>	416	<b>J+2</b>	m <sup>2</sup>
98724				280	3,40	3334160275907		Lot de 10 pnx = 33,60 m <sup>2</sup>	431	<b>J+4</b>	m <sup>2</sup>
98725	300	3,40	3334160275914		Lot de 10 pnx = 36,00 m	462	<b>J+4</b>	m <sup>2</sup>			
97816	<b>R3,80 13+120</b>	133	120	250	3,80	3334160263386		Lot de 8 pnx = 24,00 m <sup>2</sup>	316	<b>J+2</b>	m <sup>2</sup>
96139				260	3,80	3334160113148		Lot de 8 pnx = 24,96 m <sup>2</sup>	328	<b>J+2</b>	m <sup>2</sup>
98369				270	3,80	3334160263393		Lot de 8 pnx = 25,92 m <sup>2</sup>	341	<b>J+4</b>	m <sup>2</sup>
97939				280	3,80	3334160263409		Lot de 8 pnx = 26,88 m <sup>2</sup>	353	<b>J+7</b>	m <sup>2</sup>
<b>NOUVEAU</b> 98022				300	3,80	3334160263416		Lot de 8 pnx = 28,80 m <sup>2</sup>	379	<b>J+4</b>	m <sup>2</sup>

Doublages

**(\*) Hors standard : délai à préciser à la commande.**

Collage  
des doublages  
Prégycolle 120 page 87

## Thermo-acoustiques

### Prégymax - BA13

Plaque standard à Bords Amincis 13 mm + polystyrène thermo-acoustique



PRÉGYMAX R4											
CODE PRODUIT	PRODUIT	ÉPAISSEUR (mm)	LARGEUR (cm)	LONGUEUR (cm)	RÉSISTANCE THERMIQUE (m <sup>2</sup> .K / W)	CODE EAN	HOUSSE	CONDITIONNEMENT DE VENTE	POIDS INDICATIF (kg)	DÉLAI INDICATIF du produit	UNITÉ DE FACTURATION
98728	<b>R4,10 13+120</b>	135	120	250	4,10	3334160275945		Lot de 8 pnx = 24,00 m <sup>2</sup>	328	<b>J+2</b>	m <sup>2</sup>
100303				255	4,10	3334160349448		Lot de 8 pnx = 24,48 m <sup>2</sup>	335	<b>J+4</b>	m <sup>2</sup>
98729				260	4,10	3334160275952		Lot de 8 pnx = 24,96 m <sup>2</sup>	341	<b>J+2</b>	m <sup>2</sup>
100271				265	4,10	3334160347994		Lot de 8 pnx = 25,44 m <sup>2</sup>	348	(*)	m <sup>2</sup>
98898				270	4,10	3334160282776		Lot de 8 pnx = 25,92 m <sup>2</sup>	354	<b>J+2</b>	m <sup>2</sup>
98862				280	4,10	3334160281151		Lot de 8 pnx = 26,88 m <sup>2</sup>	367	<b>J+4</b>	m <sup>2</sup>
98860				300	4,10	3334160281113		Lot de 8 pnx = 28,80 m <sup>2</sup>	393	<b>J+4</b>	m <sup>2</sup>
100017				<b>R4,40 13+140</b>	153	120	250	4,40	3334160335618		Lot de 7 pnx = 21,00 m <sup>2</sup>
100021	260	4,40	3334160335748					Lot de 7 pnx = 21,84 m <sup>2</sup>	300	<b>J+4</b>	m <sup>2</sup>
99921	270	4,40	3334160330064					Lot de 7 pnx = 22,68 m <sup>2</sup>	312	<b>J+4</b>	m <sup>2</sup>
NOUVEAU 105358	300	4,40	3334160381745					Lot de 7 pnx = 25,20 m <sup>2</sup>	346	<b>J+7</b>	m <sup>2</sup>
99433	<b>R4,80 13+140</b>	156	120	250	4,80	3334160311810		Lot de 7 pnx = 21,00 m <sup>2</sup>	302	<b>J+4</b>	m <sup>2</sup>
NOUVEAU 116342				255	4,80	3334160401306		Lot de 7 pnx = 21,42 m <sup>2</sup>	308	(*)	m <sup>2</sup>
99434				260	4,80	3334160311827		Lot de 7 pnx = 21,84 m <sup>2</sup>	314	<b>J+4</b>	m <sup>2</sup>
99480				270	4,80	3334160313302		Lot de 7 pnx = 22,68 m <sup>2</sup>	326	<b>J+4</b>	m <sup>2</sup>
NOUVEAU 100094				280	4,80	3334160339357		Lot de 7 pnx = 23,52 m <sup>2</sup>	338	<b>J+7</b>	m <sup>2</sup>
NOUVEAU 100593				300	4,80	3334160359683		Lot de 7 pnx = 25,20 m <sup>2</sup>	362	(*)	m <sup>2</sup>

# Thermo-acoustiques

## Prégymax - BA13

Plaque standard à Bords Amincis 13 mm + polystyrène thermo-acoustique

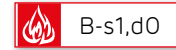

### PRÉGYMAX R5

CODE PRODUIT	PRODUIT	EPAISSEUR (mm)	LARGEUR (cm)	LONGUEUR (cm)	RÉSISTANCE THERMIQUE (m <sup>2</sup> .K / W)	CODE EAN	HOUSSE	CONDITIONNEMENT DE VENTE	POIDS INDICATIF (kg)	DÉLAI INDICATIF du produit	UNITÉ DE FACTURATION
100892	<b>R5,05 13+160</b>	173	120	<b>250</b>	5,05	3334160369644		Lot de 7 pnx = 21,00 m <sup>2</sup>	294	(*)	m <sup>2</sup>
100893				<b>260</b>	5,05	3334160369651		Lot de 7 pnx = 21,84 m <sup>2</sup>	306	J+7	m <sup>2</sup>
<b>NOUVEAU</b> 109729				<b>300</b>	5,05	3334160384609		Lot de 7 pnx = 25,20 m <sup>2</sup>	353	(*)	m <sup>2</sup>
295158	<b>R5,45 13+160</b>	176	120	<b>250</b>	5,45	3334160496814		Lot de 6 pnx = 18,00 m <sup>2</sup>	267	J+7	m <sup>2</sup>
295160				<b>260</b>	5,45	3334160496838		Lot de 6 pnx = 18,72 m <sup>2</sup>	278	J+7	m <sup>2</sup>
<b>NOUVEAU</b> 295161				<b>270</b>	5,45	3334160496845		Lot de 6 pnx = 19,44 m <sup>2</sup>	289	(*)	m <sup>2</sup>

Doublages

## Prégymax PV - BA13

Plaque standard à Bords Amincis 13 mm avec pare-vapeur + polystyrène thermo-acoustique



### PRÉGYMAX R1

CODE PRODUIT	PRODUIT	EPAISSEUR (mm)	LARGEUR (cm)	LONGUEUR (cm)	RÉSISTANCE THERMIQUE (m <sup>2</sup> .K / W)	CODE EAN	HOUSSE	CONDITIONNEMENT DE VENTE	POIDS INDICATIF (kg)	DÉLAI INDICATIF du produit	UNITÉ DE FACTURATION
96036	<b>R1,30 V 13+40</b>	53	120	<b>260</b>	1,30	3334160105297		Lot de 22 pnx = 68,64 m <sup>2</sup>	734	J+7	m <sup>2</sup>
<b>NOUVEAU</b> 96035	<b>R1,90 V 13+60</b>	73	120	<b>260</b>	1,90	3334160105334		Lot de 16 pnx = 49,92 m <sup>2</sup>	564	J+7	m <sup>2</sup>

### PRÉGYMAX R2

CODE PRODUIT	PRODUIT	EPAISSEUR (mm)	LARGEUR (cm)	LONGUEUR (cm)	RÉSISTANCE THERMIQUE (m <sup>2</sup> .K / W)	CODE EAN	HOUSSE	CONDITIONNEMENT DE VENTE	POIDS INDICATIF (kg)	DÉLAI INDICATIF du produit	UNITÉ DE FACTURATION
96038	<b>R2,55 V 13+80</b>	93	120	<b>260</b>	2,55	3334160105396		Lot de 12 pnx = 37,44 m <sup>2</sup>	447	J+7	m <sup>2</sup>
<b>NOUVEAU</b> 98735	<b>R2,75 V 13+80</b>	94	120	<b>260</b>	2,75	3334160276188		Lot de 12 pnx = 37,44 m <sup>2</sup>	460	J+7	m <sup>2</sup>

### PRÉGYMAX R3

CODE PRODUIT	PRODUIT	EPAISSEUR (mm)	LARGEUR (cm)	LONGUEUR (cm)	RÉSISTANCE THERMIQUE (m <sup>2</sup> .K / W)	CODE EAN	HOUSSE	CONDITIONNEMENT DE VENTE	POIDS INDICATIF (kg)	DÉLAI INDICATIF du produit	UNITÉ DE FACTURATION
96031	<b>R3,15 V 13+100</b>	113	120	<b>260</b>	3,15	3334160105433		Lot de 10 pnx = 31,20 m <sup>2</sup>	391	J+7	m <sup>2</sup>
98745	<b>R3,40 V 13+100</b>	114	120	<b>260</b>	3,40	3334160276522		Lot de 10 pnx = 31,20 m <sup>2</sup>	404	(*)	m <sup>2</sup>
98320	<b>R3,80 V 13+120</b>	133	120	<b>260</b>	3,80	3334160264550		Lot de 8 pnx = 24,96 m <sup>2</sup>	331	(*)	m <sup>2</sup>

### PRÉGYMAX R4

CODE PRODUIT	PRODUIT	EPAISSEUR (mm)	LARGEUR (cm)	LONGUEUR (cm)	RÉSISTANCE THERMIQUE (m <sup>2</sup> .K / W)	CODE EAN	HOUSSE	CONDITIONNEMENT DE VENTE	POIDS INDICATIF (kg)	DÉLAI INDICATIF du produit	UNITÉ DE FACTURATION
98752	<b>R4,10 V 13+120</b>	135	120	<b>260</b>	4,10	3334160276621		Lot de 8 pnx = 24,96 m <sup>2</sup>	344	J+7	m <sup>2</sup>
<b>NOUVEAU</b> 100599	<b>R4,40 V 13+140</b>	153	120	<b>260</b>	4,40	3334160359980		Lot de 7 pnx = 21,84 m <sup>2</sup>	303	(*)	m <sup>2</sup>
<b>NOUVEAU</b> 99442	<b>R4,80 V 13+140</b>	156	120	<b>260</b>	4,80	3334160311933		Lot de 7 pnx = 21,84 m <sup>2</sup>	317	(*)	m <sup>2</sup>

(\*) Hors standard : délai à préciser à la commande.

## Thermo-acoustiques

### Prégymax Hydro - BA13

Plaque hydrofugée Bords Amincis 13 mm + polystyrène thermo-acoustique



B-s1,d0

#### PRÉGYMAX R1

CODE PRODUIT	PRODUIT	EPAISSEUR (mm)	LARGEUR (cm)	LONGUEUR (cm)	RÉSISTANCE THERMIQUE (m <sup>2</sup> .K / W)	CODE EAN	HOUSSE	CONDITIONNEMENT DE VENTE	POIDS INDICATIF (kg)	DÉLAI INDICATIF du produit	UNITÉ DE FACTURATION
96044	<b>R1,30 Y 13+40</b>	53	120	250	1,30	3334160105587		Lot de 22 pnx = 66,00 m <sup>2</sup>	706	J+4	m <sup>2</sup>
96043				260	1,30	3334160105594		Lot de 22 pnx = 68,64 m <sup>2</sup>	734	J+4	m <sup>2</sup>
<b>NOUVEAU</b> 97968				270	1,30	3334160190187		Lot de 22 pnx = 71,28 m <sup>2</sup>	763	J+7	m <sup>2</sup>
<b>NOUVEAU</b> 95930				300	1,30	3334160115777		Lot de 22 pnx = 79,20 m <sup>2</sup>	847	(*)	m <sup>2</sup>
96041	<b>R1,90 Y 13+60</b>	73	120	250	1,90	3334160105624		Lot de 16 pnx = 48,00 m <sup>2</sup>	542	J+4	m <sup>2</sup>
96040				260	1,90	3334160105631		Lot de 16 pnx = 49,92 m <sup>2</sup>	564	J+4	m <sup>2</sup>
<b>NOUVEAU</b> 98238				270	1,90	3334160234263		Lot de 16 pnx = 51,84 m <sup>2</sup>	585	J+7	m <sup>2</sup>
<b>NOUVEAU</b> 96213				300	1,90	3334160121372		Lot de 16 pnx = 57,60 m <sup>2</sup>	650	(*)	m <sup>2</sup>

#### PRÉGYMAX R2

CODE PRODUIT	PRODUIT	EPAISSEUR (mm)	LARGEUR (cm)	LONGUEUR (cm)	RÉSISTANCE THERMIQUE (m <sup>2</sup> .K / W)	CODE EAN	HOUSSE	CONDITIONNEMENT DE VENTE	POIDS INDICATIF (kg)	DÉLAI INDICATIF du produit	UNITÉ DE FACTURATION
96030	<b>R2,55 Y 13+80</b>	93	120	250	2,55	3334160105662		Lot de 12 pnx = 36,00 m <sup>2</sup>	430	J+4	m <sup>2</sup>
<b>NOUVEAU</b> 97950				255	2,55	3334160187071		Lot de 12 pnx = 36,72 m <sup>2</sup>	439	(*)	m <sup>2</sup>
96054				260	2,55	3334160105679		Lot de 12 pnx = 37,44 m <sup>2</sup>	447	J+2	m <sup>2</sup>
96002				270	2,55	3334160120245		Lot de 12 pnx = 38,88 m <sup>2</sup>	465	J+4	m <sup>2</sup>
96114				300	2,55	3334160111700		Lot de 12 pnx = 43,20 m <sup>2</sup>	516	J+7	m <sup>2</sup>
98768	<b>R2,75 Y 13+80</b>	94	120	250	2,75	3334160277871		Lot de 12 pnx = 36,00 m <sup>2</sup>	443	J+4	m <sup>2</sup>
98879				255	2,75	3334160281847		Lot de 12 pnx = 36,72 m <sup>2</sup>	451	J+7	m <sup>2</sup>
98769				260	2,75	3334160277888		Lot de 12 pnx = 37,44 m <sup>2</sup>	460	J+2	m <sup>2</sup>
98770				270	2,75	3334160277895		Lot de 12 pnx = 38,88 m <sup>2</sup>	478	J+4	m <sup>2</sup>
<b>NOUVEAU</b> 98772				300	2,75	3334160277925		Lot de 12 pnx = 43,20 m <sup>2</sup>	531	J+7	m <sup>2</sup>

#### PRÉGYMAX R3

CODE PRODUIT	PRODUIT	EPAISSEUR (mm)	LARGEUR (cm)	LONGUEUR (cm)	RÉSISTANCE THERMIQUE (m <sup>2</sup> .K / W)	CODE EAN	HOUSSE	CONDITIONNEMENT DE VENTE	POIDS INDICATIF (kg)	DÉLAI INDICATIF du produit	UNITÉ DE FACTURATION
96081	<b>R3,15 Y 13+100</b>	113	120	250	3,15	3334160105709		Lot de 10 pnx = 30,00 m <sup>2</sup>	376	J+4	m <sup>2</sup>
96080				260	3,15	3334160105716		Lot de 10 pnx = 31,20 m <sup>2</sup>	391	J+2	m <sup>2</sup>
96194				270	3,15	3334160122942		Lot de 10 pnx = 32,40 m <sup>2</sup>	406	J+4	m <sup>2</sup>
96022				300	3,15	3334160118310		Lot de 10 pnx = 36,00 m <sup>2</sup>	451	(*)	m <sup>2</sup>

## Thermo-acoustiques

### Prégymax Hydro - BA13

Plaque hydrofugée Bords Amincis 13 mm + polystyrène thermo-acoustique



#### PRÉGYMAX R3

CODE PRODUIT	PRODUIT	EPAISSEUR (mm)	LARGEUR (cm)	LONGUEUR (cm)	RÉSISTANCE THERMIQUE (m <sup>2</sup> .K / W)	CODE EAN	HOUSSE	CONDITIONNEMENT DE VENTE	POIDS INDICATIF (kg)	DÉLAI INDICATIF du produit	UNITÉ DE FACTURATION
98773	R3,40 Y 13+100	114	120	250	3,40	3334160278632		Lot de 10 pnx = 30,00 m <sup>2</sup>	389	J+2	m <sup>2</sup>
99886				255	3,40	3334160328269		Lot de 10 pnx = 30,60 m <sup>2</sup>	396	J+7	m <sup>2</sup>
98774				260	3,40	3334160278649		Lot de 10 pnx = 31,20 m <sup>2</sup>	404	J+2	m <sup>2</sup>
99466				265	3,40	3334160312886		Lot de 10 pnx = 31,80 m <sup>2</sup>	412	J+7	m <sup>2</sup>
98775				270	3,40	3334160278663		Lot de 10 pnx = 32,40 m <sup>2</sup>	420	J+4	m <sup>2</sup>
98777				300	3,40	3334160278700		Lot de 10 pnx = 36,00 m <sup>2</sup>	466	J+7	m <sup>2</sup>
97817	R3,80 Y 13+120	133	120	250	3,80	3334160263928		Lot de 8 pnx = 24,00 m <sup>2</sup>	319	J+2	m <sup>2</sup>
97924				260	3,80	3334160263935		Lot de 8 pnx = 24,96 m <sup>2</sup>	331	J+2	m <sup>2</sup>
98370				270	3,80	3334160263942		Lot de 8 pnx = 25,92 m <sup>2</sup>	344	J+7	m <sup>2</sup>
NOUVEAU 98206				300	3,80	3334160263959		Lot de 8 pnx = 28,80 m <sup>2</sup>	382	(*)	m <sup>2</sup>

#### PRÉGYMAX R4

CODE PRODUIT	PRODUIT	EPAISSEUR (mm)	LARGEUR (cm)	LONGUEUR (cm)	RÉSISTANCE THERMIQUE (m <sup>2</sup> .K / W)	CODE EAN	HOUSSE	CONDITIONNEMENT DE VENTE	POIDS INDICATIF (kg)	DÉLAI INDICATIF du produit	UNITÉ DE FACTURATION
98780	R4,10 Y 13+120	135	120	250	4,10	3334160278786		Lot de 8 pnx = 24,00 m <sup>2</sup>	331	J+2	m <sup>2</sup>
100302				255	4,10	3334160349400		Lot de 8 pnx = 24,48 m <sup>2</sup>	338	J+7	m <sup>2</sup>
98781				260	4,10	3334160278830		Lot de 8 pnx = 24,96 m <sup>2</sup>	344	J+2	m <sup>2</sup>
98959				270	4,10	3334160289423		Lot de 8 pnx = 25,92 m <sup>2</sup>	357	J+4	m <sup>2</sup>
98932				280	4,10	3334160287733		Lot de 8 pnx = 26,88 m <sup>2</sup>	371	J+7	m <sup>2</sup>
NOUVEAU 99152				300	4,10	3334160300166		Lot de 8 pnx = 28,80 m <sup>2</sup>	397	J+7	m <sup>2</sup>
100018	R4,40 Y 13+140	153	120	250	4,40	3334160335656		Lot de 7 pnx = 21,00 m <sup>2</sup>	292	J+7	m <sup>2</sup>
100022				260	4,40	3334160335762		Lot de 7 pnx = 21,84 m <sup>2</sup>	303	J+7	m <sup>2</sup>
100663				270	4,40	3334160362409		Lot de 7 pnx = 22,68 m <sup>2</sup>	315	J+4	m <sup>2</sup>
NOUVEAU 110219				300	4,40	3334160385521		Lot de 7 pnx = 25,20 m <sup>2</sup>	350	(*)	m <sup>2</sup>
99437	R4,80 Y 13+140	156	120	250	4,80	3334160311858		Lot de 7 pnx = 21,00 m <sup>2</sup>	304	J+7	m <sup>2</sup>
99438				260	4,80	3334160311865		Lot de 7 pnx = 21,84 m <sup>2</sup>	317	J+4	m <sup>2</sup>
99481				270	4,80	3334160313326		Lot de 7 pnx = 22,68 m <sup>2</sup>	329	J+4	m <sup>2</sup>
NOUVEAU 100594				300	4,80	3334160359706		Lot de 7 pnx = 25,20 m <sup>2</sup>	365	(*)	m <sup>2</sup>

(\*) Hors standard : délai à préciser à la commande.

# Doublages isolants

## Thermo-acoustiques

### Prégymax Hydro - BA13

Plaque hydrofugée Bords Amincis 13 mm + polystyrène thermo-acoustique

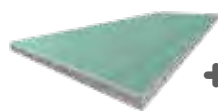

+



B-s1,d0

#### PRÉGYMAX R5

CODE PRODUIT	PRODUIT	EPAISSEUR (mm)	LARGEUR (cm)	LONGUEUR (cm)	RÉSISTANCE THERMIQUE (m <sup>2</sup> .K / W)	CODE EAN	HOUSSE	CONDITIONNEMENT DE VENTE	POIDS INDICATIF (kg)	DÉLAI INDICATIF du produit	UNITÉ DE FACTURATION
100894	R5,05 Y 13+160	173	120	250	5,05	3334160369859		Lot de 7 pnx = 21,00 m <sup>2</sup>	297	(*)	m <sup>2</sup>
100897				260	5,05	3334160369866		Lot de 7 pnx = 21,84 m <sup>2</sup>	309	(*)	m <sup>2</sup>
295167	R5,45 Y 13+160	176	120	250	5,45	3334160496913		Lot de 6 pnx = 18,00 m <sup>2</sup>	275	J+7	m <sup>2</sup>
295181				260	5,45	3334160496999		Lot de 6 pnx = 18,72 m <sup>2</sup>	285	J+7	m <sup>2</sup>
NOUVEAU 295169				270	5,45	3334160496937		Lot de 6 pnx = 19,44 m <sup>2</sup>	296	(*)	m <sup>2</sup>

### Prégymax Hydro PV - BA13

Plaque hydrofugée à Bords Amincis 13 mm avec Pare-Vapeur + polystyrène thermo-acoustique

NOUVEAU

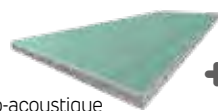

+



B-s1,d0

#### PRÉGYMAX R1

CODE PRODUIT	PRODUIT	EPAISSEUR (mm)	LARGEUR (cm)	LONGUEUR (cm)	RÉSISTANCE THERMIQUE (m <sup>2</sup> .K / W)	CODE EAN	HOUSSE	CONDITIONNEMENT DE VENTE	POIDS INDICATIF (kg)	DÉLAI INDICATIF du produit	UNITÉ DE FACTURATION
97768	R1,30 VY 13+40	53	120	260	1,30	3334160374341		Lot de 22 pnx = 68,64 m <sup>2</sup>	734	(*)	m <sup>2</sup>
97983	R1,90 VY 13+60	73	120	260	1,90	3334160209179		Lot de 16 pnx = 49,92 m <sup>2</sup>	564	(*)	m <sup>2</sup>

#### PRÉGYMAX R2

CODE PRODUIT	PRODUIT	EPAISSEUR (mm)	LARGEUR (cm)	LONGUEUR (cm)	RÉSISTANCE THERMIQUE (m <sup>2</sup> .K / W)	CODE EAN	HOUSSE	CONDITIONNEMENT DE VENTE	POIDS INDICATIF (kg)	DÉLAI INDICATIF du produit	UNITÉ DE FACTURATION
96188	R2,55 VY 13+80	93	120	260	2,55	3334160123055		Lot de 12 pnx = 37,44 m <sup>2</sup>	448	(*)	m <sup>2</sup>
98800	R2,75 VY 13+80	94	120	260	2,75	3334160279325		Lot de 12 pnx = 37,44 m <sup>2</sup>	460	(*)	m <sup>2</sup>

#### PRÉGYMAX R3

CODE PRODUIT	PRODUIT	EPAISSEUR (mm)	LARGEUR (cm)	LONGUEUR (cm)	RÉSISTANCE THERMIQUE (m <sup>2</sup> .K / W)	CODE EAN	HOUSSE	CONDITIONNEMENT DE VENTE	POIDS INDICATIF (kg)	DÉLAI INDICATIF du produit	UNITÉ DE FACTURATION
96170	R3,15 VY 13+100	113	120	260	3,15	3334160107765		Lot de 10 pnx = 31,20 m <sup>2</sup>	391	(*)	m <sup>2</sup>
98804	R3,40 VY 13+100	114	120	260	3,40	3334160279448		Lot de 10 pnx = 31,20 m <sup>2</sup>	404	(*)	m <sup>2</sup>

#### PRÉGYMAX R4

CODE PRODUIT	PRODUIT	EPAISSEUR (mm)	LARGEUR (cm)	LONGUEUR (cm)	RÉSISTANCE THERMIQUE (m <sup>2</sup> .K / W)	CODE EAN	HOUSSE	CONDITIONNEMENT DE VENTE	POIDS INDICATIF (kg)	DÉLAI INDICATIF du produit	UNITÉ DE FACTURATION
98809	R4,10 VY 13+120	135	120	260	4,10	3334160279523		Lot de 8 pnx = 24,96 m <sup>2</sup>	344	(*)	m <sup>2</sup>
130721	R4,40 VY 13+140	153	120	260	4,40	3334160424732		Lot de 7 pnx = 21,84 m <sup>2</sup>	303	(*)	m <sup>2</sup>
100276	R4,80 VY 13+140	156	120	260	4,80	3334160348267		Lot de 7 pnx = 21,84 m <sup>2</sup>	317	(*)	m <sup>2</sup>

(\*) Hors standard : délai à préciser à la commande.

## Thermo-acoustiques

### Prégymax Déco - BA13

Plaque pré-imprimée à Bords Amincis 13 mm + polystyrène thermo-acoustique



PRÉGYMAX R2											
CODE PRODUIT	PRODUIT	EPAISSEUR (mm)	LARGEUR (cm)	LONGUEUR (cm)	RÉSISTANCE THERMIQUE (m <sup>2</sup> .K / W)	CODE EAN	HOUSSE	CONDITIONNEMENT DE VENTE	POIDS INDICATIF (kg)	DÉLAI INDICATIF du produit	UNITÉ DE FACTURATION
251662	<b>R2,55 déco 13+80</b>	93	120	<b>260</b>	2,55	3334160485733		Lot de 12 pnx = 37,44 m <sup>2</sup>	447	(*)	m <sup>2</sup>
PRÉGYMAX R3											
CODE PRODUIT	PRODUIT	EPAISSEUR (mm)	LARGEUR (cm)	LONGUEUR (cm)	RÉSISTANCE THERMIQUE (m <sup>2</sup> .K / W)	CODE EAN	HOUSSE	CONDITIONNEMENT DE VENTE	POIDS INDICATIF (kg)	DÉLAI INDICATIF du produit	UNITÉ DE FACTURATION
98758	<b>R3,40 déco 13+100</b>	114	120	<b>260</b>	3,40	3334160277697		Lot de 10 pnx = 31,20 m <sup>2</sup>	404	J+7	m <sup>2</sup>
PRÉGYMAX R4											
CODE PRODUIT	PRODUIT	EPAISSEUR (mm)	LARGEUR (cm)	LONGUEUR (cm)	RÉSISTANCE THERMIQUE (m <sup>2</sup> .K / W)	CODE EAN	HOUSSE	CONDITIONNEMENT DE VENTE	POIDS INDICATIF (kg)	DÉLAI INDICATIF du produit	UNITÉ DE FACTURATION
98763	<b>R4,10 déco 13+120</b>	135	120	<b>260</b>	4,10	3334160277444		Lot de 8 pnx = 24,96 m <sup>2</sup>	344	J+7	m <sup>2</sup>

### Prégymax Hydro Déco - BA13

Plaque pré-imprimée hydrofugée à Bords Amincis 13 mm + polystyrène thermo-acoustique



PRÉGYMAX R2											
CODE PRODUIT	PRODUIT	EPAISSEUR (mm)	LARGEUR (cm)	LONGUEUR (cm)	RÉSISTANCE THERMIQUE (m <sup>2</sup> .K / W)	CODE EAN	HOUSSE	CONDITIONNEMENT DE VENTE	POIDS INDICATIF (kg)	DÉLAI INDICATIF du produit	UNITÉ DE FACTURATION
98785	<b>R2,75 Y déco 13+80</b>	94	120	<b>250</b>	2,75	3334160279011		Lot de 12 pnx = 36,00 m <sup>2</sup>	443	(*)	m <sup>2</sup>
PRÉGYMAX R3											
CODE PRODUIT	PRODUIT	EPAISSEUR (mm)	LARGEUR (cm)	LONGUEUR (cm)	RÉSISTANCE THERMIQUE (m <sup>2</sup> .K / W)	CODE EAN	HOUSSE	CONDITIONNEMENT DE VENTE	POIDS INDICATIF (kg)	DÉLAI INDICATIF du produit	UNITÉ DE FACTURATION
98791	<b>R3,40 Y déco 13+100</b>	114	120	<b>260</b>	3,40	3334160279110		Lot de 10 pnx = 31,20 m <sup>2</sup>	404	(*)	m <sup>2</sup>
PRÉGYMAX R4											
CODE PRODUIT	PRODUIT	EPAISSEUR (mm)	LARGEUR (cm)	LONGUEUR (cm)	RÉSISTANCE THERMIQUE (m <sup>2</sup> .K / W)	CODE EAN	HOUSSE	CONDITIONNEMENT DE VENTE	POIDS INDICATIF (kg)	DÉLAI INDICATIF du produit	UNITÉ DE FACTURATION
98796	<b>R4,10 Y déco 13+120</b>	135	120	<b>260</b>	4,10	3334160279219		Lot de 8 pnx = 24,96 m <sup>2</sup>	344	(*)	m <sup>2</sup>

(\*) Hors standard : délai à préciser à la commande.

# Doublages isolants

## Thermo-acoustiques

HAUTE DURETÉ



B-s1,d0

### Prégymax Dur - BA13

Plaque haute dureté à Bords Amincis 13 mm + polystyrène thermo-acoustique

#### PRÉGYMAX R1

NOUVEAU

NOUVEAU

CODE PRODUIT	PRODUIT	EPAISSEUR (mm)	LARGEUR (cm)	LONGUEUR (cm)	RÉSISTANCE THERMIQUE (m <sup>2</sup> .K / W)	CODE EAN	HOUSSE	CONDITIONNEMENT DE VENTE	POIDS INDICATIF (kg)	DÉLAI INDICATIF du produit	UNITÉ DE FACTURATION
96079	<b>R1,30 dur 13+40</b>	53	120	<b>260</b>	1,30	3334160105730		Lot de 22 pnx = 68,64 m <sup>2</sup>	862	(*)	m <sup>2</sup>
125695	<b>R1,90 dur 13+60</b>	73	120	<b>250</b>	1,90	3334160418502		Lot de 16 pnx = 48,00 m <sup>2</sup>	634	(*)	m <sup>2</sup>

#### PRÉGYMAX R2

CODE PRODUIT	PRODUIT	EPAISSEUR (mm)	LARGEUR (cm)	LONGUEUR (cm)	RÉSISTANCE THERMIQUE (m <sup>2</sup> .K / W)	CODE EAN	HOUSSE	CONDITIONNEMENT DE VENTE	POIDS INDICATIF (kg)	DÉLAI INDICATIF du produit	UNITÉ DE FACTURATION
96084	<b>R2,55 dur 13+80</b>	93	120	<b>260</b>	2,55	3334160105815		Lot de 12 pnx = 37,44 m <sup>2</sup>	522	(*)	m <sup>2</sup>
98818	<b>R2,75 dur 13+80</b>	94	120	<b>260</b>	2,75	3334160278953		Lot de 12 pnx = 37,44 m <sup>2</sup>	534	(*)	m <sup>2</sup>

#### PRÉGYMAX R3

NOUVEAU

CODE PRODUIT	PRODUIT	EPAISSEUR (mm)	LARGEUR (cm)	LONGUEUR (cm)	RÉSISTANCE THERMIQUE (m <sup>2</sup> .K / W)	CODE EAN	HOUSSE	CONDITIONNEMENT DE VENTE	POIDS INDICATIF (kg)	DÉLAI INDICATIF du produit	UNITÉ DE FACTURATION
96076	<b>R3,15 dur 13+100</b>	113	120	<b>260</b>	3,15	3334160105853		Lot de 10 pnx = 31,20 m <sup>2</sup>	455	(*)	m <sup>2</sup>
98823	<b>R3,40 dur 13+100</b>	114	120	<b>260</b>	3,40	3334160279028		Lot de 10 pnx = 31,20 m <sup>2</sup>	468	(*)	m <sup>2</sup>
99840	<b>R3,80 dur 13+120</b>	133	120	<b>260</b>	3,80	3334160326647		Lot de 8 pnx = 24,96 m <sup>2</sup>	384	(*)	m <sup>2</sup>
153318		133	120	<b>270</b>	3,80	3334160455941		Lot de 8 pnx = 25,92 m <sup>2</sup>	399	(*)	m <sup>2</sup>

#### PRÉGYMAX R4

NOUVEAU

NOUVEAU

NOUVEAU

CODE PRODUIT	PRODUIT	EPAISSEUR (mm)	LARGEUR (cm)	LONGUEUR (cm)	RÉSISTANCE THERMIQUE (m <sup>2</sup> .K / W)	CODE EAN	HOUSSE	CONDITIONNEMENT DE VENTE	POIDS INDICATIF (kg)	DÉLAI INDICATIF du produit	UNITÉ DE FACTURATION
98846	<b>R4,10 dur 13+120</b>	135	120	<b>250</b>	4,10	3334160280529		Lot de 8 pnx = 24,00 m <sup>2</sup>	382	(*)	m <sup>2</sup>
99511				<b>260</b>	4,10	3334160314439		Lot de 8 pnx = 24,96 m <sup>2</sup>	397	J+7	m <sup>2</sup>
139226				<b>270</b>	4,10	3334160432850		Lot de 8 pnx = 25,92 m <sup>2</sup>	413	(*)	m <sup>2</sup>
131787	<b>R4,40 dur 13+140</b>	153	120	<b>260</b>	4,40	3334160425234		Lot de 7 pnx = 21,84 m <sup>2</sup>	351	(*)	m <sup>2</sup>
100989	<b>R4,80 dur 13+140</b>	156	120	<b>250</b>	4,80	3334160372804		Lot de 7 pnx = 21 m <sup>2</sup>	350	(*)	m <sup>2</sup>

#### PRÉGYMAX R5

NOUVEAU

CODE PRODUIT	PRODUIT	EPAISSEUR (mm)	LARGEUR (cm)	LONGUEUR (cm)	RÉSISTANCE THERMIQUE (m <sup>2</sup> .K / W)	CODE EAN	HOUSSE	CONDITIONNEMENT DE VENTE	POIDS INDICATIF (kg)	DÉLAI INDICATIF du produit	UNITÉ DE FACTURATION
160540	<b>R5,05 dur 13+160</b>	173	120	<b>300</b>	5,05	3334160466589		Lot de 8 pnx = 25,20 m <sup>2</sup>	353	(*)	m <sup>2</sup>

(\*) Hors standard : délai à préciser à la commande.



## Thermo-acoustiques

### Prégymax Air - BA13

Plaque anti COV à Bords Amincis 13 mm + polystyrène thermo-acoustique

TRÈS HAUTE  
DURETÉ

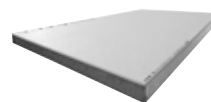

B-s1,d0

#### PRÉGYMAX R3

CODE PRODUIT	PRODUIT	EPAISSEUR (mm)	LARGEUR (cm)	LONGUEUR (cm)	RÉSISTANCE THERMIQUE (m <sup>2</sup> .K / W)	CODE EAN	HOUSSE	CONDITIONNEMENT DE VENTE	POIDS INDICATIF (kg)	DÉLAI INDICATIF du produit	UNITÉ DE FACTURATION
<b>NOUVEAU</b> 302408	<b>R3,80 Air 13+120</b>	133	120	<b>260</b>	3,80	3334160505196		Lot de 8 pnx = 24,96 m <sup>2</sup>	335	(*)	m <sup>2</sup>

(\*) Hors standard : délai à préciser à la commande.

Retrouvez  
toutes nos fiches  
produits sur [www.siniat.fr](http://www.siniat.fr)



# Enduits & mortier adhésif

## Gamme standard

### Enduits Prégygliss' poudre

Prégygliss' 2h

Prégygliss' 4h

page 84

### Enduits Prégylys poudre

Prégylys 15 PTR

Prégylys 35 PR

Prégy Lys 4

Prégylys 45 PN

Prégylys 55 S

Prégylys 75 S

page 84

### Enduits Prégy prêts à l'emploi

Prégy S PE

Prégy XS PE

Prégy L PE

page 85

## Gamme locaux humides

Enduit Prégydro poudre

Enduit Prégydro PE

Enduit Prégywab PE

Enduit Prégywab Liss PE

page 85

## Gamme déco

Prégydéco 2h30

Prégydéco 4h00

Prégydéco PE

Siniat Mix

page 86

## Gamme multifonction

Gecko

PF3

page 86

## Enduits de préparation des supports

PHR

PF Liss

page 87

## Mortier adhésif

Prégycolle 120

page 87

## Produit complémentaire





Primaire d'accrochage

page 87

## Gamme standard















### Enduits Prégygliss' poudre

Enduits poudre nouvelle génération pour traitement des joints sur plaques de plâtre, cloisons et doublages

CODE PRODUIT	VISUEL	TYPE	CODE EAN	HOUSSE	CONDITIONNEMENT PALETTE DE (D)	POIDS INDICATIF (kg)	DÉLAI INDICATIF du produit	UNITÉ DE FACTURATION
142333		<b>PRÉGYGLISS' 2H</b> (Prise Rapide)	3334160435929		<b>50 sacs de 25 kg</b>	1270	<b>J+2</b>	Sac
142339		<b>PRÉGYGLISS' 4H</b> (Prise Rapide)	3334160435950		<b>50 sacs de 25 kg</b>	1270	<b>J+2</b>	Sac

### Enduits Prégylys poudre

Enduits poudre pour traitement des joints sur plaques de plâtre, cloisons et doublages

CODE PRODUIT	VISUEL	TYPE	CODE EAN	HOUSSE	CONDITIONNEMENT PALETTE DE (D)	POIDS INDICATIF (kg)	DÉLAI INDICATIF du produit	UNITÉ DE FACTURATION
95859		<b>PRÉGYLYS 15 PTR</b> (Prise Très Rapide)	3334160157722		<b>50 sacs de 25 kg</b>	1270	<b>J+2</b>	Sac
95820		 <b>PRÉGYLYS 35 PR</b> (Prise Rapide)	3334160159696		<b>50 sacs de 25 kg</b>	1270	<b>J+2</b>	Sac
99238		<b>PRÉGYLYS 4</b> (Prise Normale)	3334160304270		<b>50 sacs de 25 kg</b>	1270	<b>J+2</b>	Sac
95799		 <b>PRÉGYLYS 45 PN</b> (Prise Normale)	3334160136406		<b>50 sacs de 25 kg</b>	1270	<b>J+2</b>	Sac
95821		<b>PRÉGYLYS 55 S</b> (Séchage)	3334160136444		<b>50 sacs de 25 kg</b>	1270	<b>J+2</b>	Sac
95786		<b>PRÉGYLYS 75 S</b> (Séchage)	3334160136659		<b>200 sacs de 5 kg</b>	1020	<b>(*)</b>	Sac
95780			3334160136529		<b>50 sacs de 25 kg</b>	1270	<b>J+2</b>	Sac

(D) : Dépalettisable

(\*) Hors standard : délai à préciser à la commande.

## Une nouvelle gamme d'enduits prêts à l'emploi

Seaux éco-responsable avec plastique recyclé à 50%



**GLISSE PARFAITE**



**ALLÉGÉ - SÉCHAGE RAPIDE**



**FINITION LISSE**

## Gamme standard

### Enduits Prégy prêts à l'emploi

Enduits prêts à l'emploi pour traitement des joints sur plaques de plâtre, cloisons et doublages

CODE PRODUIT	VISUEL	TYPE	CODE EAN	HOUSSE	CONDITIONNEMENT PALETTE DE (D)	POIDS INDICATIF (kg)	DÉLAI INDICATIF du produit	UNITÉ DE FACTURATION
257557		<b>PRÉGY S PE</b> (Prêt à l'emploi standard)	3334160486372		<b>75 seaux de 7 kg</b>	545	(*)	Seau
257558			3334160486389		<b>33 seaux de 25 kg</b>	845	J+2	Seau
257567		<b>PRÉGY XS PE</b> (Prêt à l'emploi - allégé)	3334160486426		<b>100 seaux de 4 kg</b>	420	(*)	Seau
257568			3334160486433		<b>33 seaux de 15 kg</b>	515	J+2	Seau

Enduits prêts à l'emploi pour le lissage et la finition des murs et plafonds

CODE PRODUIT	VISUEL	TYPE	CODE EAN		CONDITIONNEMENT PALETTE DE (D)	POIDS INDICATIF (kg)	DÉLAI INDICATIF du produit	UNITÉ DE FACTURATION
257659		<b>PRÉGY L PE</b> (Prêt à l'emploi)	3334160486518		<b>33 seaux de 20 kg</b>	680	J+4	Seau

## Gamme locaux humides

### Enduits Prégydro

Enduits hydrofuges pour traitement des joints et rebouchage sur plaques PRÉGYDRO (hydrofugées)

CODE PRODUIT	VISUEL	TYPE	CODE EAN	HOUSSE	CONDITIONNEMENT PALETTE DE (D)	POIDS INDICATIF (kg)	DÉLAI INDICATIF du produit	UNITÉ DE FACTURATION
4084548		<b>PRÉGYDRO POUDRE</b> (Prise Rapide)	3334160495978		<b>25 sacs de 25 kg</b>	645	J+4	Sac
112619		<b>PRÉGYDRO PE</b> (Prêt à l'emploi)	3334160392307		<b>48 seaux de 10 kg</b>	500	J+4	Seau

### Enduits Prégywab

Enduits pour traitement des joints sur plaques PRÉGYWAB



CODE PRODUIT	VISUEL	TYPE	CODE EAN	HOUSSE	CONDITIONNEMENT PALETTE DE (D)	POIDS INDICATIF (kg)	DÉLAI INDICATIF du produit	UNITÉ DE FACTURATION
159772		<b>PRÉGYWAB PE</b> (Prêt à l'emploi)	3334160466169		<b>33 seaux de 25 kg</b>	845	J+2	Seau
148850		<b>PRÉGYWAB LISS PE</b> (Prêt à l'emploi)	3334160450748		<b>33 seaux de 15 kg</b>	515	(*)	Seau

(D) : Dépalettisable









(\*) Hors standard : délai à préciser à la commande.

Plaques Prégydro et Prégywab  
pour locaux humides collectifs  
Pages 34 - 35

## Gamme déco

### Enduits Prégydéco

Enduits pour traitement des joints sur plaques PRÉGYDÉCO (pré-imprimées)

CODE PRODUIT	VISUEL	TYPE	CODE EAN	HOUSSE	CONDITIONNEMENT PALETTE DE (D)	POIDS INDICATIF (kg)	DÉLAI INDICATIF du produit	UNITÉ DE FACTURATION
97875		 <b>PRÉGYDÉCO 2h30</b> (Prise rapide)	3334160175054		<b>50 sacs de 25 kg</b>	1270	<b>J+4</b>	Sac
97876		 <b>PRÉGYDÉCO 4h00</b> (Prise rapide)	3334160175078		<b>50 sacs de 25 kg</b>	1270	<b>(*)</b>	Sac
95842		 <b>PRÉGYDÉCO PE</b> (Prêt à l'emploi)	3334160156800		<b>100 seaux de 5 kg</b>	520	<b>J+4</b>	Seau
302769		 <b>PRÉGYDÉCO PE</b> (Prêt à l'emploi)	3334160505752		<b>33 seaux de 20 kg</b>	680	<b>J+2</b>	Seau

### Enduit Siniat mix



Enduit pour traitement des joints sur plaques PRÉGYFORM et CREATEX à bords «V» biseautés

CODE PRODUIT	VISUEL	TYPE	CODE EAN	CONDITIONNEMENT CARTON DE (ND)	POIDS INDICATIF (kg)	DÉLAI INDICATIF du produit	UNITÉ DE FACTURATION
4069699		<b>SINIAT MIX</b> (Prêt à l'emploi)	3334160463496	<b>12 cartouches de 300 ml</b>	2,5	<b>J+4</b>	Carton

## Gamme multifonction

### Enduits colles spécial rénovation - Colle, enduit, rebouche

Enduits pour traitement des joints, lissage, rebouchage et décoration des plaques de plâtre. Colle pour doublages isolants et carreaux de plâtre

CODE PRODUIT	VISUEL	TYPE	CODE EAN	HOUSSE	CONDITIONNEMENT PALETTE DE	POIDS INDICATIF (kg)	DÉLAI INDICATIF du produit	UNITÉ DE FACTURATION
100089		<b>Gecko</b>	3334160339166		<b>50 sacs de 25 kg (ND)</b>	1270	<b>J+2</b>	Sac
302613		<b>PF3</b>	3334160505653		<b>185 sacs de 5 kg (D)</b>	920	<b>J+2</b>	kg
95813			3334160136628		<b>50 sacs de 25 kg (ND)</b>	1270	<b>J+2</b>	kg

NOUVEAU

(D) : Dépalettisable - (ND) : Non Dépalettisable

(\*) Hors standard : délai à préciser à la commande.

## Enduits de préparation des supports

### Enduit de ragréage

Enduit fin de ragréage tous supports (bouche pores)

CODE PRODUIT	VISUEL	TYPE	CODE EAN	HOUSSE	CONDITIONNEMENT PALETTE DE (D)	POIDS INDICATIF (kg)	DÉLAI INDICATIF du produit	UNITÉ DE FACTURATION
95837		PHR	3334160157142		50 sacs de 25 kg	1270	(*)	Sac

### Enduit de finition

Enduit de finition sur supports neufs ou anciens (plaques et carreaux de plâtre, plâtre ou béton lisse)

CODE PRODUIT	VISUEL	TYPE	CODE EAN	HOUSSE	CONDITIONNEMENT PALETTE DE (D)	POIDS INDICATIF (kg)	DÉLAI INDICATIF du produit	UNITÉ DE FACTURATION
95838		PF LISS	3334160157159		50 sacs de 25 kg	1270	J+4	kg

## Mortier adhésif

### Prégycolle 120

Mortier adhésif pour collage des doublages et des plaques de plâtre

CODE PRODUIT	VISUEL	TYPE	CODE EAN	HOUSSE	CONDITIONNEMENT PALETTE DE	POIDS INDICATIF (kg)	DÉLAI INDICATIF du produit	UNITÉ DE FACTURATION
159783		PRÉGYCOLLE 120	3334160466206		104 sacs de 10 kg (D)	1060	(*)	Sac
95781			3334160136512		50 sacs de 25 kg (ND)	1270	J+2	Sac

## Produit complémentaire

### Primaire

Impression d'accrochage incolore tous supports

CODE PRODUIT	VISUEL	TYPE	CODE EAN	CONDITIONNEMENT DE VENTE	POIDS INDICATIF (kg)	DÉLAI INDICATIF du produit	UNITÉ DE FACTURATION
116446		PRIMAIRE D'ACCROCHAGE	3334160401450	Bidon de 10 litres	10	J+4	Bidon

(D) : Dépalettisable - (ND) : Non Dépalettisable

(\*) Hors standard : délai à préciser à la commande.

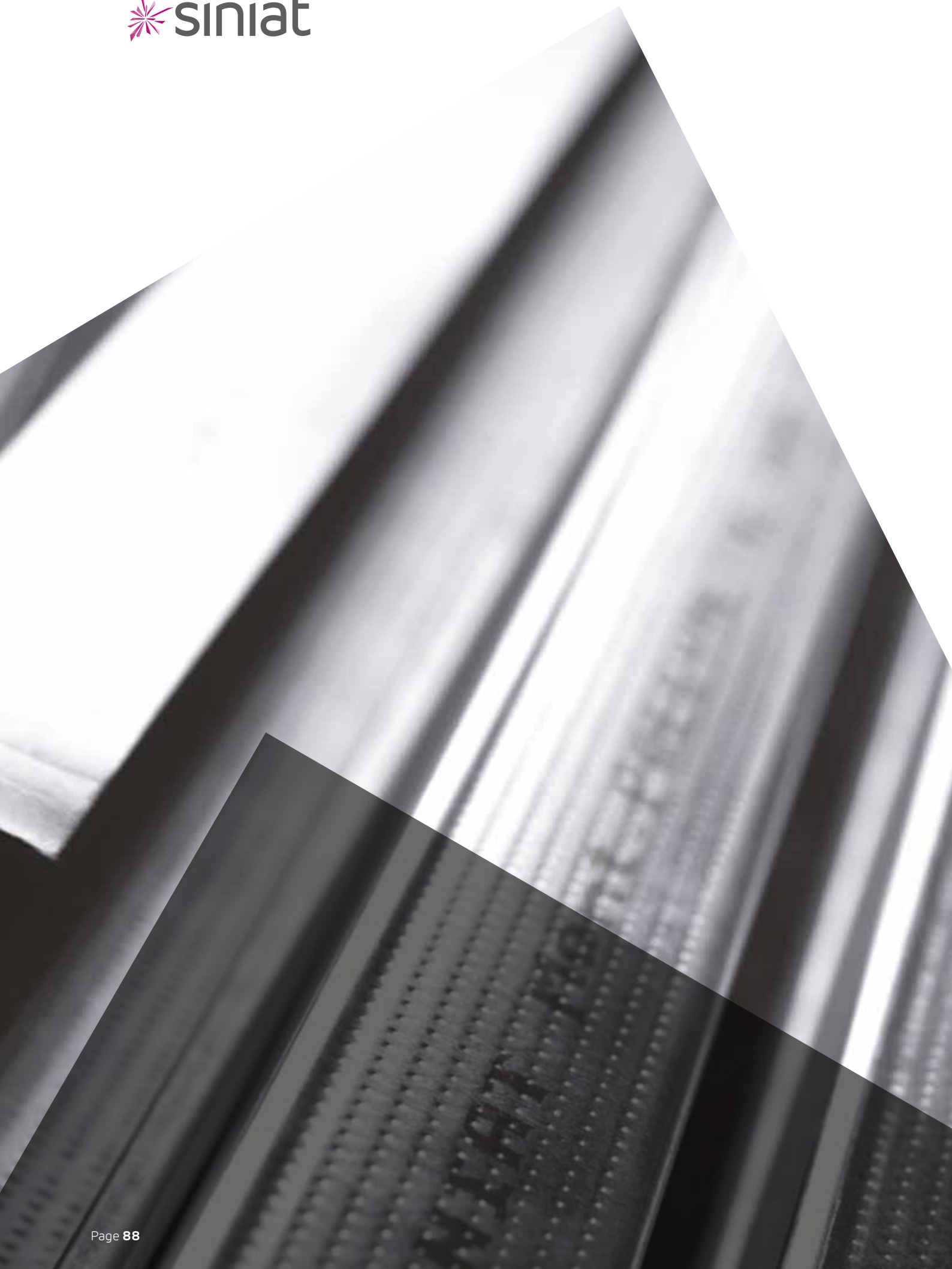



# Profilés métal

## Montants

page 90

M36-40  
M48-35 - M48-50  
M62-35  
M62-35 Xtra  
M70-35 - M70-50  
M84-35  
M90-35 - M90-50  
M100-50

## Rails - Z275

page 93

Contre-cloison  
R36 - R48 - R62 - R70  
R84 - R90 - R100

## Cornières - Z275

page 93

24-32  
50-50

## Fourrures

page 93

S47  
Entretoise S47  
Prégy mob  
CD60

## Système Wab

page 94

Montant Wab 48-35  
Montant Wab 62-35  
Montant Wab 70-35  
Montant Wab 90-35  
Montant Wab 150-50  
Fourrure Wab S47

## Système Ultra Wab

page 94

Montant Ultra Wab 48-35  
Montant Ultra Wab 70-35  
Fourrure Ultra Wab S47-17  
Rail Ultra Wab 48-30  
Rail Ultra Wab 70-30  
Cornière Ultra Wab 50-50

## Système Prégymétal Industrie

page 95

Montant 125-50  
Montant 150-50  
Rail 125-40  
Rail coulisse 125-90  
Rail 150-40  
Rail haut 150-50  
Rail coulisse 150-100

## Plafonds grande portée

page 95

Rail 2Plus  
Rail 3Plus







**Promat**

Les Profilés **Siniat** Prégymétal sont compatibles avec les plaques **Promat**.  
Se référer aux procès-verbaux de résistance au feu Promat.

## Profilés Prégymétal

Montants - Conditionnement par palette  
Longueur catalogue commandable au paquet

CONFORMES  
EN 14195



CODE PRODUIT	VISUEL	TYPE	CODE EAN	CONDITIONNEMENT DE VENTE	POIDS INDICATIF (kg)	DÉLAI INDICATIF du produit	UNITÉ DE FACTURATION	GRUPE
96308		 Montant 36-40/6	3334160286941	Palette de 40 paquets de 10 barres de <b>2,60 m</b> = 1040 m - <b>400 u</b>	609	<b>J+4</b>	hm	1
96322		Montant 36-40/7 (*)	3334160287016	Palette de 40 paquets de 10 barres de <b>3 m</b> = 1200 m - <b>400 u</b>	816	<b>J+4</b>	hm	1
96660		 Montant 48-35/6	3334160286330	Palette de 60 paquets de 10 barres de <b>2,50 m</b> = 1500 m - <b>600 u</b>	853	<b>J+2</b>	hm	0
96658			3334160286378	Palette de 60 paquets de 10 barres de <b>2,60 m</b> = 1560 m - <b>600 u</b>	886	<b>J+2</b>	hm	0
96726			3334160286385	Palette de 60 paquets de 10 barres de <b>2,70 m</b> = 1620 m - <b>600 u</b>	920	<b>J+2</b>	hm	0
96649			3334160286392	Palette de 60 paquets de 10 barres de <b>2,80 m</b> = 1680 m - <b>600 u</b>	954	<b>J+2</b>	hm	0
96656			3334160286408	Palette de 60 paquets de 10 barres de <b>3 m</b> = 1800m - <b>600 u</b>	1021	<b>J+2</b>	hm	0
96662			3334160286415	Palette de 60 paquets de 10 barres de <b>3,20 m</b> = 1920 m - <b>600 u</b>	1088	<b>J+2</b>	hm	0
96748			3334160286439	Palette de 60 paquets de 10 barres de <b>3,40 m</b> = 2040 m - <b>600 u</b>	1155	<b>J+4</b>	hm	0
96653			3334160286453	Palette de 60 paquets de 10 barres de <b>3,60 m</b> = 2160 m - <b>600 u</b>	1227	<b>J+2</b>	hm	0
96651			3334160286507	Palette de 60 paquets de 10 barres de <b>4 m</b> = 2400 m - <b>600 u</b>	1361	<b>J+2</b>	hm	0
97814				 Montant 48-50/6	3334160286583	Palette de 40 paquets de 10 barres de <b>3 m</b> = 1200 m - <b>400 u</b>	869	<b>J+4</b>
97237	3334160286606	Palette de 40 paquets de 10 barres de <b>3,60 m</b> = 1440 m - <b>400 u</b>	1045		<b>J+4</b>	hm	1	

(\*) Produit suivi dans le cadre des Avis Techniques

# Profils Prégymétal

**Montants - Conditionnement par palette**  
Longueur catalogue commandable au paquet

CONFORMES  
EN 14195

CODE PRODUIT	VISUEL	TYPE	CODE EAN	CONDITIONNEMENT DE VENTE	POIDS INDICATIF (kg)	DÉLAI INDICATIF du produit	UNITÉ DE FACTURATION	GRUPE
97101		 <b>Montant 62-35/6</b>	3334160286644	Palette de 42 paquets de 10 barres de <b>2,60 m</b> = 1092 m - <b>420 u</b>	722	<b>J+4</b>	hm	1
97097			3334160286668	Palette de 42 paquets de 10 barres de <b>2,80 m</b> = 1176 m - <b>420 u</b>	776	<b>J+4</b>	hm	1
97261			3334160286675	Palette de 42 paquets de 10 barres de <b>3 m</b> = 1260 m - <b>420 u</b>	831	<b>J+2</b>	hm	1
96995			3334160286699	Palette de 42 paquets de 10 barres de <b>3,20 m</b> = 1344 m - <b>420 u</b>	890	<b>J+2</b>	hm	1
97240			3334160286736	Palette de 42 paquets de 10 barres de <b>3,60 m</b> = 1512 m - <b>420 u</b>	999	<b>J+2</b>	hm	1
97249			3334160286767	Palette de 42 paquets de 10 barres de <b>4 m</b> = 1680 m - <b>420 u</b>	1108	<b>J+2</b>	hm	1
99843		<b>Montant 62-35/5 Xtra (*)</b>	3334160326883	Palette de 42 paquets de 10 barres de <b>3 m</b> = 1260 m - <b>420 u</b>	734	<b>J+4</b>	hm	1
99871			3334160327965	Palette de 42 paquets de 10 barres de <b>3,20 m</b> = 1344 m - <b>420 u</b>	786	<b>J+4</b>	hm	1
99875			3334160328009	Palette de 42 paquets de 10 barres de <b>3,60 m</b> = 1512 m - <b>420 u</b>	882	<b>J+4</b>	hm	1
99877			3334160328023	Palette de 42 paquets de 10 barres de <b>4 m</b> = 1680 m - <b>420 u</b>	979	<b>J+4</b>	hm	1

Profils













(\*) Produits suivis dans le cadre des Avis Techniques

Retrouvez  
toutes nos fiches  
produits sur [www.siniat.fr](http://www.siniat.fr)

## Profilés Prégymétal

Montants - Conditionnement par palette  
Longueur catalogue commandable au paquet

CONFORMES  
EN 14195

CODE PRODUIT	VISUEL	TYPE	CODE EAN	CONDITIONNEMENT DE VENTE	POIDS INDICATIF (kg)	DÉLAI INDICATIF du produit	UNITÉ DE FACTURATION	GRUPE
96327		 Montant 70-35/6	3334160286811	Palette de 42 paquets de 10 barres de <b>2,50 m</b> = 1050 m - <b>420 u</b>	729	<b>J+4</b>	hm	1
96266			3334160286828	Palette de 42 paquets de 10 barres de <b>2,60 m</b> = 1092 m - <b>420 u</b>	758	<b>J+4</b>	hm	1
96259			3334160286842	Palette de 42 paquets de 10 barres de <b>2,80 m</b> = 1176 m - <b>420 u</b>	815	<b>J+4</b>	hm	1
96329			3334160286859	Palette de 42 paquets de 10 barres de <b>3 m</b> = 1260 m - <b>420 u</b>	873	<b>J+2</b>	hm	1
96326			3334160286897	Palette de 42 paquets de 10 barres de <b>3,60 m</b> = 1512 m - <b>420 u</b>	1049	<b>J+2</b>	hm	1
96323			3334160286903	Palette de 42 paquets de 10 barres de <b>4 m</b> = 1680 m - <b>420 u</b>	1163	<b>J+2</b>	hm	1
96535		 Montant 70-50/6	3334160309619	Palette de 16 paquets de 10 barres de <b>4 m</b> = 640 m - <b>160 u</b>	541	<b>J+4</b>	hm	1
98843		 Montant 84-35/6	3334160287108	Palette de 36 paquets de 10 barres de <b>3,60 m</b> = 1296 m - <b>360 u</b>	987	<b>J+4</b>	hm	1
96384		 Montant 90-35/6	3334160287207	Palette de 30 paquets de 10 barres de <b>2,60 m</b> = 780 m - <b>300 u</b>	618	<b>J+4</b>	hm	1
96377			3334160287252	Palette de 30 paquets de 10 barres de <b>3 m</b> = 900 m - <b>300 u</b>	711	<b>J+2</b>	hm	1
96356			3334160287320	Palette de 30 paquets de 10 barres de <b>4 m</b> = 1200 m - <b>300 u</b>	949	<b>J+2</b>	hm	1
96353			3334160287375	Palette de 30 paquets de 10 barres de <b>6 m</b> = 1800 m - <b>300 u</b>	1440	<b>J+4</b>	hm	1
96544		 Montant 90-50/6	3334160309657	Palette de 16 paquets de 10 barres de <b>6 m</b> = 960 m - <b>160 u</b>	902	<b>J+4</b>	hm	1
105361		 Montant 100-50/6	3334160314095	Palette de 16 paquets de 10 barres de <b>3,00 m</b> = 480 m - <b>160 u</b>	430	<b>J+4</b>	hm	1
96531			3334160309688	Palette de 16 paquets de 10 barres de <b>6 m</b> = 960 m - <b>160 u</b>	944	<b>J+2</b>	hm	1

# Profilés Prégymétal

## Rails - Z275 - Conditionnement par palette Longueur catalogue commandable au paquet

CONFORMES  
EN 14195

CODE PRODUIT	VISUEL	TYPE	CODE EAN	CONDITIONNEMENT DE VENTE	POIDS INDICATIF (kg)	DÉLAI INDICATIF du produit	UNITÉ DE FACTURATION	GRUPE
102975		<b>NF</b> Rail contre cloison (aile de 28)	3334160366582	Palette de 30 paquets de 10 barres de <b>3 m</b> = 900 m - <b>300 u</b>	240	<b>J+2</b>	hm	1
96310		<b>NF</b> Rail 36-30/5,4	3334160287528	Palette de 64 paquets de 10 barres de <b>3 m</b> = 1920 m - <b>640 u</b>	738	<b>J+4</b>	hm	1
96515		<b>NF</b> Rail 48-30/5,4	3334160287542	Palette de 72 paquets de 10 barres de <b>3 m</b> = 2160 m - <b>720 u</b>	929	<b>J+2</b>	hm	0
97003		<b>NF</b> Rail 62-30/5,4	3334160287559	Palette de 40 paquets de 10 barres de <b>3 m</b> = 1200 m - <b>400 u</b>	604	<b>J+2</b>	hm	1
96511		<b>NF</b> Rail 70-30/5,4	3334160287573	Palette de 40 paquets de 10 barres de <b>3 m</b> = 1200 m - <b>400 u</b>	639	<b>J+2</b>	hm	1
98505		<b>NF</b> Rail 84-30/5,4	3334160287580	Palette de 40 paquets de 10 barres de <b>3 m</b> = 1200 m - <b>400 u</b>	710	(*)	hm	1
96510		<b>NF</b> Rail 90-30/5,4	3334160287597	Palette de 32 paquets de 10 barres de <b>3 m</b> = 960 m - <b>320 u</b>	595	<b>J+2</b>	hm	1
96513		<b>NF</b> Rail 100-30/5,4	3334160287603	Palette de 32 paquets de 10 barres de <b>3 m</b> = 960 m - <b>320 u</b>	640	<b>J+2</b>	hm	1

## Cornières - Z275 - Conditionnement par palette Longueur catalogue commandable au paquet

CONFORMES  
EN 14195

CODE PRODUIT	VISUEL	TYPE	CODE EAN	CONDITIONNEMENT DE VENTE	POIDS INDICATIF (kg)	DÉLAI INDICATIF du produit	UNITÉ DE FACTURATION	GRUPE
100161		<b>NF</b> Cornière 24-32/5,4	3334160341480	Palette de 49 paquets de 10 barres de <b>3 m</b> = 1470 m - <b>490 u</b>	354	<b>J+2</b>	hm	1

## Fourrures - Conditionnement par palette Longueur catalogue commandable au paquet

CONFORMES  
EN 14195

CODE PRODUIT	VISUEL	TYPE	CODE EAN	CONDITIONNEMENT DE VENTE	POIDS INDICATIF (kg)	DÉLAI INDICATIF du produit	UNITÉ DE FACTURATION	GRUPE
97629		<b>NF</b> Fourrure S47/6 clipsable exclusivement sur accessoires PRÉGYMÉTAL	3334160284848	Palette de 48 paquets de 10 barres de <b>2,70 m</b> = 1296 m - <b>480 u</b>	567	<b>J+4</b>	hm	0
96333			3334160284862	Palette de 48 paquets de 10 barres de <b>3 m</b> = 1440 m - <b>480 u</b>	629	<b>J+2</b>	hm	0
97620			3334160284886	Palette de 48 paquets de 10 barres de <b>5,25 m</b> = 2520m - <b>480 u</b>	1100	<b>J+2</b>	hm	0
275095		<b>Entretoise S47</b> pour réalisation d'ossature croisée	3334160488581	Palette de 48 paquets de 10 barres de <b>1,15 m</b> = 552m - <b>480 u</b>	241	<b>J+2</b>	hm	
106295		<b>Fourrure PREGY MOB 79-25/5,5</b> pour ossature bois (*)	3334160311216	Palette de 20 paquets de 10 barres de <b>3 m</b> = 600 m - <b>200 u</b>	312	<b>J+4</b>	hm	1
167390		<b>Fourrure CD60-27/6</b>	3334160476229	Palette de 15 paquets de 12 barres de <b>3 m</b> = 540 m - <b>180 u</b>	306	<b>J+4</b>	hm	1

(\*) Produit suivi dans le cadre des Avis Techniques

(\*) Hors standard : délai à préciser à la commande.

## Profilés Prégymétal







### Système Wab - Anti corrosion 200h - Conditionnement par palette

Longueur catalogue commandable au paquet

CODE PRODUIT	VISUEL	TYPE	CODE EAN	CONDITIONNEMENT DE VENTE	POIDS INDICATIF (kg)	DÉLAI INDICATIF du produit	UNITÉ DE FACTURATION
98365		NF Montant WAB 48-35/6,2	3334160347871	Palette de 18 paquets de 10 barres de <b>3 m</b> = 540 m - <b>180 u</b>	325	<b>J+2</b>	hm
99416			3334160347888	Palette de 18 paquets de 10 barres de <b>4 m</b> = 720 m - <b>180 u</b>	433	<b>J+4</b>	hm
160140		NF Montant WAB 62-35/6,2	3334160466411	Palette de 18 paquets de 10 barres de <b>4 m</b> = 720 m - <b>180 u</b>	468	<b>J+2</b>	hm
98556		NF Montant WAB 70-35/6,2	3334160311605	Palette de 18 paquets de 10 barres de <b>4 m</b> = 720 m - <b>180 u</b>	524	<b>J+4</b>	hm
123717		NF Montant WAB 90-35/6,2	3334160414702	Palette de 18 paquets de 10 barres de <b>4 m</b> = 720 m - <b>180 u</b>	594	<b>J+4</b>	hm
123734		NF Montant WAB 150-50/6,2	3334160414788	Palette de 28 paquets de 4 barres de <b>6 m</b> = 672 m - <b>112 u</b>	854	<b>J+4</b>	hm
98455		NF Fourrure WAB S47/6,2	3334160347895	Palette de 24 paquets de 10 barres de <b>3 m</b> = 720 m - <b>240 u</b>	331	<b>J+2</b>	hm
98837				3334160347901	Palette de 24 paquets de 10 barres de <b>5,25 m</b> = 1260 m - <b>240 u</b>	578	<b>J+4</b>

### Système Ultra Wab - Anti corrosion 500h - Conditionnement par palette

Longueur catalogue commandable au paquet

CODE PRODUIT	VISUEL	TYPE	CODE EAN	CONDITIONNEMENT DE VENTE	POIDS INDICATIF (kg)	DÉLAI INDICATIF du produit	UNITÉ DE FACTURATION
99532		Montant Ultra WAB 48-35 (*)	3334160337506	Palette de 18 paquets de 10 barres de <b>3 m</b> = 540 m - <b>180 u</b>	325	<b>J+4 (*)</b>	hm
295472		Montant Ultra WAB 70-35 (*)	3334160497095	Palette de 18 paquets de 10 barres de <b>4 m</b> = 720 m - <b>180 u</b>	524	<b>J+4 (*)</b>	hm
99490		Fourrure Ultra WAB S47-17 (*)	3334160337490	Palette de 24 paquets de 10 barres de <b>3 m</b> = 720 m - <b>240 u</b>	317	<b>J+4 (*)</b>	hm
100024		Rail Ultra WAB 48-30 (*)	3334160337513	Palette de 16 paquets de 10 barres de <b>3 m</b> = 480 m - <b>160 u</b>	237	<b>J+4 (*)</b>	hm
295476		Rail Ultra WAB 70-30 (*)	3334160337698	Palette de 16 paquets de 10 barres de <b>3 m</b> = 480 m - <b>160 u</b>	280	<b>J+4 (*)</b>	hm
281967		Cornière Ultra WAB 50-50	3334160489786	Palette de 29 paquets de 10 barres de <b>2,50 m</b> = 725 m - <b>290 u</b>	281	<b>J+4 (*)</b>	hm









(\*) Produits suivis dans le cadre des Avis Techniques

J+4(\*) : sur consultation selon la quantité

## Profils Prégymétal

### Système Prégymétal industrie - Conditionnement par palette

Longueur catalogue commandable au paquet

CODE PRODUIT	VISUEL	TYPE	CODE EAN	CONDITIONNEMENT DE VENTE	POIDS INDICATIF (kg)	DÉLAI INDICATIF du produit	UNITÉ DE FACTURATION
162816		<b>Montant 125-50/6 (*)</b>	3334160469221	Palette de 32 paquets de 4 barres de <b>3 m</b> = 384 m - <b>128 u</b>	416	<b>J+4</b>	hm
128233			3334160422455	Palette de 32 paquets de 4 barres de <b>6 m</b> = 768 m - <b>128 u</b>	849	<b>J+2</b>	hm
128999		<b>Montant 150-50/6 (*)</b>	3334160423186	Palette de 28 paquets de 4 barres de <b>3 m</b> = 336 m - <b>112 u</b>	405	<b>J+4</b>	hm
97763			3334160324490	Palette de 28 paquets de 4 barres de <b>6 m</b> = 672 m - <b>112 u</b>	827	<b>J+2</b>	hm
129498		<b>Rail 125-40/5,4 (*)</b>	3334160423520	Palette de 32 paquets de 4 barres de <b>4 m</b> = 512 m - <b>128 u</b>	454	<b>J+2</b>	hm
145898		<b>Rail coulisse 125-90/15</b> acier 15/10	3334160446949	Palette de 24 paquets de 2 barres de <b>2,50 m</b> = 120 m - <b>48 u</b>	430	<b>(*)</b>	hm
120493		<b>Rail 150-40/5,4 (*)</b>	3334160412470	Palette de 28 paquets de 4 barres de <b>4 m</b> = 448 m - <b>112 u</b>	447	<b>J+2</b>	hm
187526		<b>Rail haut 150-50/15</b> acier 15/10	3334160341381	Palette de 24 paquets de 2 barres de <b>2,50 m</b> = 120 m - <b>48 u</b>	360	<b>(*)</b>	hm
167823		<b>Rail coulisse 150-100/20</b> acier 20/10	3334160250065	Palette de 24 paquets de 2 barres de <b>2,50 m</b> = 120 m - <b>48 u</b>	648	<b>(*)</b>	hm



PRÉGYMÉTAL-INDUSTRIE

(\*) Produits suivis dans le cadre des Avis Techniques

Profils

### Plafonds Prégymétal "grande portée" - Conditionnement par palette

Longueur catalogue commandable au paquet

CODE PRODUIT	VISUEL	TYPE	CODE EAN	CONDITIONNEMENT DE VENTE	POIDS INDICATIF (kg)	DÉLAI INDICATIF du produit	UNITÉ DE FACTURATION
96405		<b>Rail 2Plus</b> acier 15/10	3334160122430	Palette de 24 paquets de 4 barres de <b>6 m</b> = 576 m - <b>96 u</b>	1200	<b>J+2</b>	hm
 100159		<b>Rail 3Plus</b> acier 15/10	3334160341428	Palette de 24 paquets de 2 barres de <b>6 m</b> = 288 m - <b>48 u</b>	840	<b>(*)</b>	hm

1

P. métal Industrie

 **Arrêt à épuisement des stocks.**

**(\*) Hors standard : délai à préciser à la commande.**

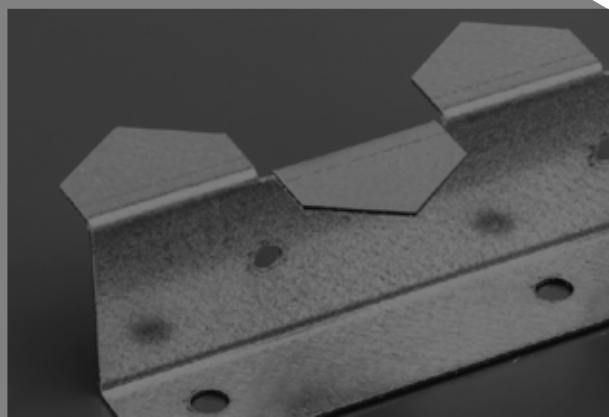
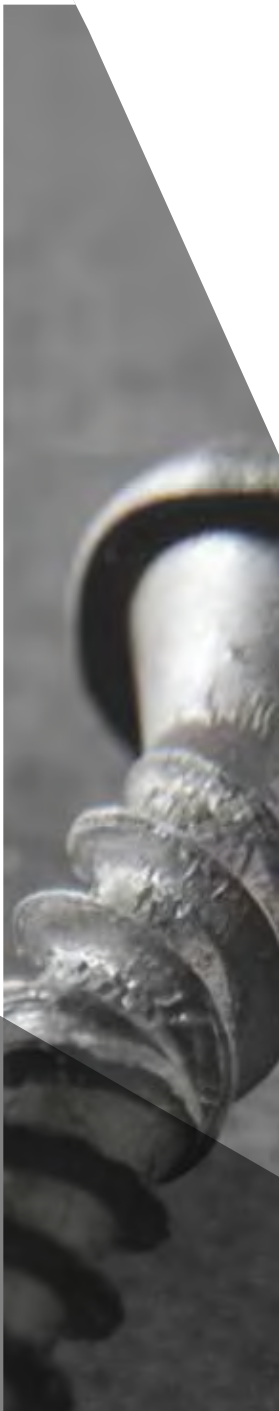
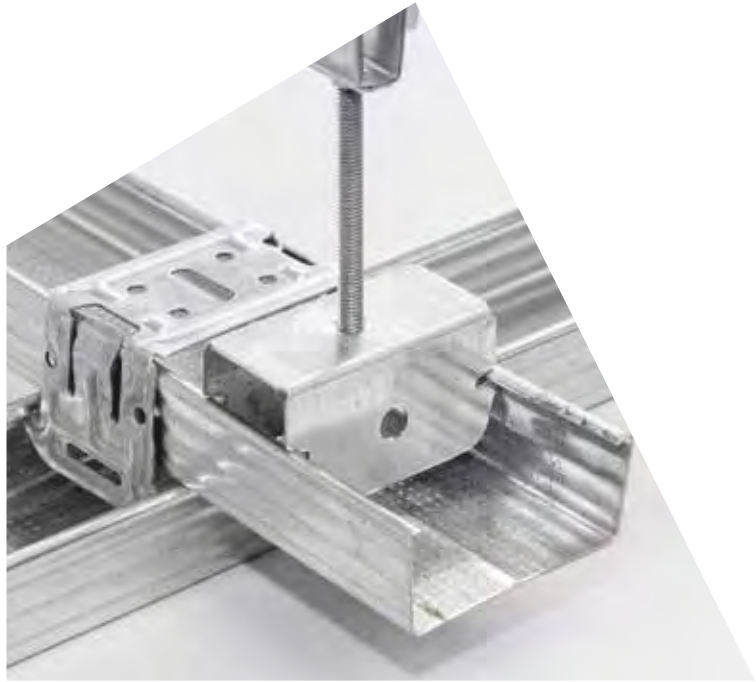



# Accessoires

## Suspentes

page 98

Accessoire de  
raccordement Prégymétal  
Eclisse  
Suspentes Tapéfix  
Suspentes Standard  
Suspentes sur chant  
Suspension sous hourdis  
Suspension sous structure métallique  
Accessoires pour ouvrages acoustiques  
Piton de réhabilitation  
Équerre de fixation

## Accessoires de finition

page 101

## Vis

page 101

Prégy TF 212 Ultra  
Prégy RT 421  
Prégy ROC  
Prégy TT 221 - 500 h  
Prégy TF 233

## Accessoires systèmes

### Locaux humides

page 103

Accessoires étanchéité  
Accessoires Wab & Ultra Wab

### Cloisons

page 104

Accessoires Prégyfalite - BA50  
Accessoires anti-effraction

### Plafonds

page 104

Plafonds "Grande Portée"

### Extérieur

page 105

Système Aquaboard  
Systèmes Weather Defence & Defentex

## Plafonds Purebel

page 106

Vis Purebel Standard  
Vis Purebel béton  
Griffe CF Purebel

## Plafonds Purebel et Createx

page 107

Accessoires système CD60

## Accessoires divers

page 108

Accessoires pour  
contre-cloisons  
Prégymétal  
Accessoires divers

## Accessoires de décoration

page 108

Gamme Contour

## Suspentes



### Accessoire de raccordement Prégymétal

CODE PRODUIT	VISUEL	TYPE	CODE EAN	CONDITIONNEMENT DE VENTE	SURCONDITIONNEMENT PALETTE		DÉLAI INDICATIF du produit	UNITÉ DE FACTURATION
					Code produit / Conditionnement			
4045629		<b>Raccord TECLIP</b> pour liaison perpendiculaire de 2 Fourrures S47	3334160231170	Boîte de 50 pièces	4045631	162	<b>J+2</b>	Boîte







### Eclisse

CODE PRODUIT	VISUEL	TYPE	CODE EAN	CONDITIONNEMENT DE VENTE	SURCONDITIONNEMENT PALETTE		DÉLAI INDICATIF du produit	UNITÉ DE FACTURATION
					Code produit / Conditionnement			
4045628		<b>ECLISTAR</b> éclisse clipsable pour Fourrures S47	3334160231163	Boîte de 50 pièces	4045630	162	<b>J+2</b>	Boîte

### Suspentes Tapéfix



CODE PRODUIT	VISUEL	TYPE	CODE EAN	CONDITIONNEMENT DE VENTE	SURCONDITIONNEMENT PALETTE		DÉLAI INDICATIF du produit	UNITÉ DE FACTURATION
					Code produit / Conditionnement			
4045595		<b>TAPÉFIX P11 (95mm)</b> 8/10 pour Fourrures S47	3334160222178	Boîte de 100 pièces	4045598	372	<b>J+2</b>	Boîte
4045596		<b>TAPÉFIX P21 (190mm)</b> 8/10 pour Fourrures S47	3334160222185	Boîte de 100 pièces	4045599	280	<b>J+2</b>	Boîte
4045597		<b>TAPÉFIX P31 (300 mm)</b> 10/10 pour Fourrures S47	3334160222192	Boîte de 100 pièces	4045600	120	<b>J+2</b>	Boîte

### Suspentes Standard

CODE PRODUIT	VISUEL	TYPE	CODE EAN	CONDITIONNEMENT DE VENTE	SURCONDITIONNEMENT PALETTE		DÉLAI INDICATIF du produit	UNITÉ DE FACTURATION
					Code produit / Conditionnement			
4045295		<b>Suspente P11 (95 mm)</b> 8/10 pour Fourrures S47	3334160000578	Boîte de 100 pièces	4045021	540	<b>J+2</b>	Boîte
4045391		<b>Suspente P21 (190 mm)</b> 8/10 pour Fourrures S47	3334160002336	Boîte de 100 pièces	4045026	245	<b>J+2</b>	Boîte
4045256		<b>Suspente P31 (300 mm)</b> 10/10 pour Fourrures S47	3334160002398	Boîte de 100 pièces	4045028	126	<b>J+2</b>	Boîte
4045255		<b>Suspente P41 (450 mm)</b> 10/10 pour Fourrures S47	3334160001384	Boîte de 100 pièces	4045024	72	<b>J+2</b>	Boîte
4045259		<b>Suspente P61 (630 mm)</b> Fractionnable - 10/10 pour Fourrures S47	3334160003142	Boîte de 50 pièces	4045031	95	<b>J+2</b>	Boîte
4045275		<b>Suspente Pivot</b> 10/10 pour Fourrures S47	3334160000608	Boîte de 100 pièces	4057429	152	<b>J+2</b>	Boîte



# Suspentes

## Suspentes sur chant





CODE PRODUIT	VISUEL	TYPE	CODE EAN	CONDITIONNEMENT DE VENTE	SURCONDITIONNEMENT PALETTE		DÉLAI INDICATIF du produit	UNITÉ DE FACTURATION
					Code produit / Conditionnement			
4045244		<b>Suspente sur Chant SC35</b> 10/10 pour Montants 48-35, 70-35, 90-35	3334160009823	Boîte de 100 pièces livrée avec 200 écrous Ø 6 mm	4045117	42	<b>J+2</b>	Boîte
4045243		<b>Suspente sur Chant SC50</b> 10/10 pour Montants 70-50, 90-50 et Rails 2Plus	3334160009830	Boîte de 100 pièces livrée avec 200 écrous Ø 6 mm	4045118	42	<b>J+2</b>	Boîte
4051581		<b>Suspente sur Chant SC 2Plus</b> 10/10 pour Montants 90-50 et Rails 2Plus	3334160401740	Boîte de 100 pièces	4051582	42	<b>J+4 (*)</b>	Boîte
4045193		<b>Suspente articulée</b> pour Montants à ailes de 50 et Rails 2Plus	3334160117825	Boîte de 50 pièces	4051281	42	<b>J+4 (*)</b>	Boîte

J+4 (\*) : sur consultation selon la quantité.

## Suspension sous hourdis

CODE PRODUIT	VISUEL	TYPE	CODE EAN	CONDITIONNEMENT DE VENTE	SURCONDITIONNEMENT PALETTE		DÉLAI INDICATIF du produit	UNITÉ DE FACTURATION
					Code produit / Conditionnement			
<b>NOUVEAU</b> 4088975		<b>Ensemble Pivot-Hourdis</b> pour Fourrures S47 (pivot + tige fileté 100 mm + chev exp)	3334160508241	Boîte de 100 pièces	4088976	72	<b>J+2</b>	Boîte
4045468		<b>Griffe Hourdis</b>	3334160038038	Boîte de 100 pièces	4045138	75	<b>J+2</b>	Boîte
4045467		<b>Suspente Hourdis</b> pour Fourrures S47	3334160038052	Boîte de 100 pièces	4045139	75	<b>J+2</b>	Boîte
4045586		<b>Suspente COBRA</b> pour Fourrures S47 (Suspente P11 et vis fournis)	3334160211271	Boîte de 50 ensembles	4057428	105	<b>J+2</b>	Boîte

## Suspension sous structure métallique

CODE PRODUIT	VISUEL	TYPE	CODE EAN	CONDITIONNEMENT DE VENTE	SURCONDITIONNEMENT PALETTE		DÉLAI INDICATIF du produit	UNITÉ DE FACTURATION
					Code produit / Conditionnement			
4045250		<b>Attache M6-3/7-90</b> charge maxi 90 kg pour Pivot SC35 et SC50	3334160002848	Boîte de 100 pièces	-	108	<b>J+4</b>	Boîte
4045472		<b>Attache M6-8/13-90</b> charge maxi 90 kg pour Pivot SC35 et SC50	3334160003548	Boîte de 100 pièces	-	108	<b>J+4</b>	Boîte
4045475		<b>Attache M6-0/18-120</b> charge maxi 120 kg pour Pivot SC35 et SC50	3334160016203	Boîte de 50 pièces	-	-	<b>J+4</b>	Boîte
4041759		<b>Clip 17</b>	5026003003133	Boîte de 100 pièces	-	125	<b>J+4</b>	Boîte
4041760		<b>Clip 27</b>	5026003003140	Boîte de 100 pièces	-	125	<b>J+4</b>	Boîte

## Suspentes

### Accessoires pour ouvrages acoustiques



CODE PRODUIT	VISUEL	TYPE	CODE EAN	CONDITIONNEMENT DE VENTE	SURCONDITIONNEMENT PALETTE		DÉLAI INDICATIF du produit	UNITÉ DE FACTURATION
					Code produit / Conditionnement			
4087085		<b>Suspente Pivot Acoustique</b> suspente acoustique pour charge de 10 à 20 daN par suspente	3334160501211	Boîte de 50 pièces	4087086	48	<b>J+4 (*)</b>	Boîte
4045478		<b>PHONILIGHT</b> suspente acoustique pour charge de 15 à 25 daN par suspente	3334160019075	Boîte de 50 pièces livrée avec 50 écrous Ø 6 mm	-	-	<b>J+4 (*)</b>	Boîte
4045469		<b>PHONISSIMO</b> suspente acoustique pour charge de 30 à 50 daN par suspente	3334160035457	Boîte de 50 pièces livrée avec 50 écrous Ø 6 mm	-	-	<b>J+4 (*)</b>	Boîte
4045274		<b>PHONISTAR</b> suspente acoustique pour charge de 60 à 140 daN par suspente	3334160009946	Boîte de 10 pièces	-	-	<b>J+4 (*)</b>	Boîte
4045715		<b>Joint d'étanchéité 2 en 1</b> largeur 25 mm	3334160323943	Carton de 12 rouleaux de 20 ml = 240 ml	-	-	<b>J+2</b>	Carton
4062745		<b>Liaison Sinemax® 180</b> mini	3334160438180	Boîte de 50 pièces	-	48	<b>J+4 (*)</b>	Boîte
4055646		<b>Liaison Sinemax® 260</b> standard	3334160415051	Boîte de 50 pièces	-	24	<b>J+4 (*)</b>	Boîte
4055645		<b>Liaison Sinemax® 330</b> médium	3334160415044	Boîte de 50 pièces	-	48	<b>J+4 (*)</b>	Boîte
4055647		<b>Liaison Sinemax® 530</b> maxi	3334160415082	Boîte de 40 pièces	-	40	<b>J+4 (*)</b>	Boîte

J+4 (\*) : sur consultation selon la quantité.

### Piton de réhabilitation







CODE PRODUIT	VISUEL	TYPE	CODE EAN	CONDITIONNEMENT DE VENTE	SURCONDITIONNEMENT PALETTE		DÉLAI INDICATIF du produit	UNITÉ DE FACTURATION
					Code produit / Conditionnement			
4045471		<b>Piton de réhabilitation femelle</b>	3334160003579	Boîte de 100 pièces	-	480	<b>J+2</b>	Boîte

### Équerre de fixation

CODE PRODUIT	VISUEL	TYPE	CODE EAN	CONDITIONNEMENT DE VENTE	SURCONDITIONNEMENT PALETTE		DÉLAI INDICATIF du produit	UNITÉ DE FACTURATION
					Code produit / Conditionnement			
4045271		<b>Equerre de fixation</b> pour Pivot SC35 et SC50	3334160002749	Boîte de 100 pièces	4045029	120	<b>J+2</b>	Boîte
4045461		<b>Axe pour Equerre de fixation</b>	3334160024932	Boîte de 100 pièces	-	250	<b>J+2</b>	Boîte

## Accessoires de finition





### Accessoires de finition

CODE PRODUIT	VISUEL	TYPE	CODE EAN	CONDITIONNEMENT DE VENTE	SURCONDITIONNEMENT PALETTE		DÉLAI INDICATIF du produit	UNITÉ DE FACTURATION	GROUPE
					Code produit / Conditionnement				
4079154		<b>Bande pour joint</b> largeur 52,5 mm	3334160485306	Carton de 10 rouleaux de <b>150 ml</b> = 1500 ml	4079156	49	<b>J+2</b>	Carton	BANDES
4079161		<b>Bande pour joint</b> largeur 52,5 mm	3334160485337	Carton de 20 rouleaux de <b>23 ml</b> = 460 ml	4079165	120	<b>J+2</b>	Carton	BANDES
4079227		<b>Bande de renfort d'angle</b> largeur 52 mm	3334160485405	Carton de 1 rouleau de <b>30 ml</b> = 30 ml	4079229	450	<b>J+2</b>	Carton	BANDES
4045293		<b>Cornière de renfort d'angle</b>	3334160000363	Botte de 25 barres de <b>2,5 ml</b> = 62,5 ml	-	160 bottes	<b>J+2</b>	ml	9
4045477		<b>Baguette d'arrêt en plastique</b> pour plaque de 12,5 mm	3334160022013	Botte de 10 barres de <b>2,5 ml</b> = 25 ml	-	-	<b>J+4</b>	ml	15
4045198		<b>Profil de fractionnement</b> largeur 63,5 mm	3334160118648	Carton de 1 rouleau de <b>75 ml</b> = 75 ml	-	60 cartons	<b>J+4</b>	ml	15

## VIS

### Vis Prégy TF 212 Ultra



Vis TTPC - Autotaraudeuse - Tête trompette - Pointe clou - Vissage des plaques sur ossature métal (ép. < 0.75 mm) ou bois

CODE PRODUIT	VISUEL	TYPE	CODE EAN	CONDITIONNEMENT DE VENTE	SURCONDITIONNEMENT PALETTE		DÉLAI INDICATIF du produit	UNITÉ DE FACTURATION	GROUPE
					Code produit / Conditionnement				
4045523		<b>TF 212 x 25 mm Ultra</b>	3334160179717	Boîte de 1 000 + embout	4045528	480	<b>J+2</b>	Boîte	VIS 25/35
4045525		<b>TF 212 x 35 mm Ultra</b>	3334160179724	Boîte de 1 000 + embout	4045529	240	<b>J+2</b>	Boîte	VIS 25/35
4045530		<b>TF 212 x 45 mm Ultra</b>	3334160179762	Boîte de 1 000 + embout	4045531	240	<b>J+2</b>	Boîte	AUTRES VIS
4045532		<b>TF 212 x 55 mm Ultra</b>	3334160179809	Boîte de 500 + embout	4045533	240	<b>J+2</b>	Boîte	AUTRES VIS
4045534		<b>TF 212 x 70 mm Ultra</b>	3334160179823	Boîte de 500 + embout	4045535	240	<b>J+2</b>	Boîte	AUTRES VIS

## Vis

### Vis Prégry RT 421

Vis TRPF - Autoperceuse - Tête ronde - Pointe foret - Vissage métal sur métal (ép. ≤ 2,25 mm)





CODE PRODUIT	VISUEL	TYPE	CODE EAN	CONDITIONNEMENT DE VENTE	SURCONDITIONNEMENT PALETTE		DÉLAI INDICATIF du produit	UNITÉ DE FACTURATION
					Code produit / Conditionnement			
4045239		RT 421 x 9,5 mm	3334160000455	Boîte de 500 + embout	4045015	1440	J+2	Boîte
4045513		RT 421 x 13 mm	3334160173029	Boîte de 1 000 + embout	4056469	480	J+2	Boîte
4078386		RT 421 x 25 mm	3334160483937	Boîte de 500 + embout	4078392	480	J+4	Boîte

GRUPE

AUTRES VIS

### Vis Prégry Roc

Vis TCPC - Autotaraudeuse - Tête conique - Pointe clou - Filetage inversé - Vissage des plaques très haute dureté sur ossature métal (ép. ≤ 0,75 mm) ou bois

CODE PRODUIT	VISUEL	TYPE	CODE EAN	CONDITIONNEMENT DE VENTE	SURCONDITIONNEMENT PALETTE		DÉLAI INDICATIF du produit	UNITÉ DE FACTURATION
					Code produit / Conditionnement			
4071318		Vis ROC x 25 mm	3334160469603	Boîte de 250 + embout	4071319	1440	J+2	Boîte
4078452		Vis ROC x 25 mm	3334160483975	Boîte de 1 000 + embout	4078453	480	J+2	Boîte
4045705		Vis ROC x 35 mm	3334160315764	Boîte de 1 000 + embout	4051294	240	J+4	Boîte
4045706		Vis ROC x 45 mm	3334160315795	Boîte de 500 + embout	4051272	240	J+4	Boîte

GRUPE

AUTRES VIS

### Vis Prégry TT 221 - Anti corrosion 500 h

Vis TTPF - Autoperceuse - Tête trompette - Pointe foret - Vissage des plaques sur ossature métal d'épaisseur 0,75 mm à 2,25 mm

CODE PRODUIT	VISUEL	TYPE	CODE EAN	CONDITIONNEMENT DE VENTE	SURCONDITIONNEMENT PALETTE		DÉLAI INDICATIF du produit	UNITÉ DE FACTURATION
					Code produit / Conditionnement			
<b>NOUVEAU</b> 4088694		TT 221 x 25 mm 500 h	3334160507831	Boîte de 1 000 + embout	4088695	30	J+4	Boîte

GRUPE

AUTRES VIS

### Vis Prégry TF 233

Vis TTPC - Autotaraudeuse - Tête trompette - Pointe clou - Vissage plaque sur plaque

CODE PRODUIT	VISUEL	TYPE	CODE EAN	CONDITIONNEMENT DE VENTE	SURCONDITIONNEMENT PALETTE		DÉLAI INDICATIF du produit	UNITÉ DE FACTURATION
					Code produit / Conditionnement			
4045282		TF 233 x 45 mm	3334160009984	Boîte de 500 + embout	4051267	240	J+4	Boîte

GRUPE

AUTRES VIS

## Accessoires systèmes

### Locaux humides

#### Accessoires étanchéité

CODE PRODUIT	VISUEL	TYPE	CODE EAN	CONDITIONNEMENT DE VENTE	SURCONDITIONNEMENT PALETTE		DÉLAI INDICATIF du produit	UNITÉ DE FACTURATION	GROUPE
					Code produit / Conditionnement				
4045641		<b>Film polyéthylène</b> largeur 32 cm	3334160250461	Rouleau de 100 m	-	80 rouleaux	<b>J+2</b>	Rouleau	15
4045715		<b>Joint d'étanchéité 2 en 1</b> largeur 25 mm	3334160323943	Carton de 12 rouleaux de <b>20 ml</b> = 240 ml	-	36 cartons	<b>J+2</b>	Carton	
 4081734		<b>Sous-couche PRÉGYTANCHE</b>	3334160488314	Seau de 20 kg	4081734	24 seaux	<b>J+2</b>	Seau	15
4045580		<b>Bande PRÉGYTANCHE</b> largeur 10 cm	3334160004668	Rouleau de 50 ml	-	400 rouleaux	<b>J+2</b>	Rouleau	15

#### Accessoires Wab & Ultra Wab - Anti corrosion 500 h

Vis TTPC - Autotaraudeuse - Tête trompette - Pointe clou

CODE PRODUIT	VISUEL	TYPE	CODE EAN	CONDITIONNEMENT DE VENTE	SURCONDITIONNEMENT PALETTE		DÉLAI INDICATIF du produit	UNITÉ DE FACTURATION	GROUPE
					Code produit / Conditionnement				
4078332		<b>Vis PRÉGYWAB 500h x 25 mm</b>	3334160483807	Boîte de 1 000 + embout	4078334	480	<b>J+2</b>	Boîte	15
4078344		<b>Vis PRÉGYWAB 500h x 45 mm</b>	3334160483852	Boîte de 500 + embout	4078348	240	<b>J+2</b>	Boîte	15
4046058		<b>Vis PRÉGYWAB 500h x 55 mm</b>	3334160361136	Boîte de 500 + embout	4051271	240	<b>J+2</b>	Boîte	15
4045727		<b>Tige filetée M6 ULTRA WAB</b> classe 8,8	3334160337810	Botte de 10 pièces de 1 ml	-	10 bottes	<b>J+4</b>	ml	
4045729		<b>Eclistar ULTRA WAB</b>	3334160337803	Boîte de 50 pièces	-	162	(*)	Boîte	
4045731		<b>Suspente pivot ULTRA WAB</b>	3334160340698	Boîte de 100 pièces	-	162	(*)	Boîte	
4045732		<b>Suspente SC35 ULTRA WAB</b>	3334160340711	Boîte de 100 pièces	-	42	(*)	Boîte	
4045730		<b>Equerre de fixation ULTRA WAB</b>	3334160340704	Boîte de 100 pièces	-	120	(*)	Boîte	
4069909		<b>Raccord Teclip ULTRA WAB</b>	3334160464776	Boîte de 50 pièces	4069915	162	(*)	Boîte	
4045704		<b>Bande PRÉGYWAB</b> largeur 50 mm	3334160315429	Carton de 10 rouleaux de <b>90 ml</b> = 900 ml	4088577	48 cartons	<b>J+2</b>	Carton	15
4045945		<b>Cornière renfort angle PVC</b>	3700507201784	Botte de 10 barres de <b>2,5 ml</b> = 25 ml	-	-	<b>J+7 (*)</b>	Botte	

J+7 (\*) : sur consultation selon la quantité.





Pour la gamme des enduits Prégy, se référer à la page 85

 **Arrêt à épuisement des stocks.**

**(\*) Hors standard : délai à préciser à la commande.**



## Accessoires systèmes Cloisons

### Accessoires Prégylite - BA50

CODE PRODUIT	VISUEL	TYPE	CODE EAN	CONDITIONNEMENT DE VENTE	SURCONDITIONNEMENT PALETTE		DÉLAI INDICATIF du produit	UNITÉ DE FACTURATION	GROUPE
					Code produit / Conditionnement				
4045498		<b>Rail 18 x 28 mm</b> (aggloméré)	3334160004460	Botte de 40 barres de <b>2,03 ml</b> = 81,20 ml	-	48 bottes	<b>J+2</b>	ml	PRÉGYFAYLITE
4045497		<b>Semelle 24 x 48 mm</b> (aggloméré)	3334160000103	Botte de 20 barres de <b>2,03 ml</b> = 40,60 ml	-	42 bottes	<b>J+2</b>	ml	
4045496		<b>Clavette 29 x 50 mm</b> (bois)	3334160000110	Paquet de 25 unités	-	120 paquets	<b>J+2</b>	Paquet	
4045499		<b>Potelet 29 x 40 mm</b> (bois)	3334160000127	Botte de 20 barres de <b>2,60 ml</b> = 52 ml	-	35 bottes	<b>J+2</b>	ml	
4045374		<b>Rail plastique souple</b>	3334160001049	Carton de 1 rouleau de <b>20,00 ml</b> = 20 ml	-	250 cartons	<b>J+2</b>	ml	

### Accessoires anti-effraction





Système compatible avec les cloisons Prégymétal distributives ou séparatives

CODE PRODUIT	VISUEL	TYPE	ÉPAIS. (mm)	LARG. (cm)	LONG. (cm)	CODE EAN	CONDITIONNEMENT DE VENTE	SURCONDITIONNEMENT PALETTE		DÉLAI INDICATIF du produit	UNITÉ DE FACTURATION
								Code produit / Conditionnement			
4082508		<b>Bac SecurBlock®</b>	<b>0,59</b>	<b>90</b>	<b>260</b>	3334160489854	Palette de 34 bacs	-	-	<b>J+4 (*)</b>	m <sup>2</sup>
4082509		<b>Rallonge SecurBlock®</b>	<b>0,59</b>	<b>90</b>	<b>60</b>	3334160489878	Palette de 34 bacs	-	-	<b>J+4 (*)</b>	m <sup>2</sup>
4082550		<b>Rail SecurBlock®</b>	<b>0,54</b>	<b>3</b>	<b>300</b>	3334160489953	Paquet de 12 pièces	-	16	<b>J+4 (*)</b>	hm

J+4 (\*) : sur consultation selon la quantité.

## Accessoires systèmes Plafonds





### Accessoires Prégymétal "grande portée"

CODE PRODUIT	VISUEL	TYPE	CODE EAN	CONDITIONNEMENT DE VENTE	SURCONDITIONNEMENT PALETTE		DÉLAI INDICATIF du produit	UNITÉ DE FACTURATION
					Code produit / Conditionnement			
4045269		<b>Attache 2Plus</b> acier 6/10	3334160009939	Boîte de 50 pièces	4057427	35	<b>J+2</b>	Boîte
4045270		<b>Eclisse 2Plus</b> acier 12/10	3334160319175	Boîte de 24 pièces	4045713	48	<b>J+2</b>	Boîte
4045726		<b>Suspente PMI</b>	3334160333676	Boîte de 25 pièces	-	72	<b>J+2</b>	Boîte
4045727		<b>Tige filetée M6 ULTRA WAB</b> classe 8,8	3334160337810	Botte de 10 pièces de 1 ml	-	10	<b>J+4</b>	ml





## Accessoires système Extérieur

### Système Aquaboard

CODE PRODUIT	VISUEL	TYPE	CODE EAN	CONDITIONNEMENT DE VENTE	SURCONDITIONNEMENT PALETTE		DÉLAI INDICATIF du produit	UNITÉ DE FACTURATION
					Code produit / Conditionnement			
<b>NOUVEAU</b> 4088694		<b>TT 221 x 25 mm 500 h</b>	3334160507831	Boîte de 1 000 + embout	4088695	30	<b>J+4</b>	Boîte
4052851		<b>Bande à Joint Grillagee Aquaboard</b> Largeur 100 mm	3334160404024	Carton de 10 rouleaux de <b>90 ml</b> = 900 ml	-	15 cartons	<b>J+4</b>	Carton
4053348		<b>Rail de Départ Aquaboard</b>	3334160404109	Botte de 10 barres de <b>3,00 ml</b> = 30 ml	-	200 bottes	<b>J+4</b>	ml
4053349		<b>Profilé de Protection PVC Aquaboard</b>	3334160404123	Botte de 50 barres de <b>2,00 ml</b> = 100 ml	-	48 bottes	<b>J+4</b>	ml
4066016		<b>Joint de Dilatation Horizontal Haut PVC Aquaboard</b>	3334160450397	Botte de 10 barres de <b>2,50 m</b> = 25 ml	-	50 bottes	<b>J+4</b>	ml
4066017		<b>Joint de Dilatation Horizontal Bas PVC Aquaboard</b>	3334160450427	Botte de 10 barres de <b>2,50 m</b> = 25 ml	-	50 bottes	<b>J+4</b>	ml

AUTRES GROUPE  
VIS

### Systèmes Weather Defence et Defentex

CODE PRODUIT	VISUEL	TYPE	CODE EAN	CONDITIONNEMENT DE VENTE	SURCONDITIONNEMENT PALETTE		DÉLAI INDICATIF du produit	UNITÉ DE FACTURATION
					Code produit / Conditionnement			
4062716		<b>Bande Adhésive Weather Defence</b> Largeur 6 cm	3334160438074	Carton de 10 rouleaux de <b>30 ml</b> = 300 ml	4062717	48 cartons	<b>J+5</b>	Carton
4084281		<b>Bande Adhésive Weather Defence</b> Largeur 10 cm	3334160495398	Carton de 6 rouleaux de <b>30 ml</b> = 180 ml	4084282	48 cartons	<b>J+5</b>	Carton

Accessoires

Retrouvez toutes  
nos plaques extérieures  
en page 135

## Plafonds Purebel

### Vis Purebel Standard



Vis bichromatée jaune pour vissage des panneaux Purebel dans ossature bois ou métal

CODE PRODUIT	VISUEL	TYPE	CODE EAN	CONDITIONNEMENT DE VENTE	SURCONDITIONNEMENT PALETTE		DÉLAI INDICATIF du produit	UNITÉ DE FACTURATION
					Code produit / Conditionnement			
4063389		EVF ZBJ 4,8 x 40 mm	3546380241444	Boite de 1 000	-	-	(*)	Boîte
4063390		EVF ZBJ 4,8 x 55 mm	3546380070822	Boite de 1 000	-	-	(*)	Boîte
4063391		EVDF ZBJ 4,8 x 80 mm	3546380285004	Boite de 1 000	-	-	(*)	Boîte
4063392		EVDF ZBJ 4,8 x 100 mm	3546380095917	Boite de 1 000	-	-	(*)	Boîte
4063393		EVDF ZBJ 4,8 x 130 mm	3546380285684	Boite de 1 000	-	-	(*)	Boîte
4063394		EVDF ZBJ 4,8 x 150 mm	3546380356766	Boite de 500	-	-	(*)	Boîte
4063395		EVDF ZBJ 4,8 x 180 mm	3546380044199	Boite de 500	-	-	(*)	Boîte

Version anticorrosion ou laquage RAL : nous contacter.

### Vis Purebel béton

Vis beige pour vissage direct des panneaux Purebel dans un support béton

CODE PRODUIT	VISUEL	TYPE	CODE EAN	CONDITIONNEMENT DE VENTE	SURCONDITIONNEMENT PALETTE		DÉLAI INDICATIF du produit	UNITÉ DE FACTURATION
					Code produit / Conditionnement			
4063113		DDS 7,3 x 50 mm	7612336177955	Boite de 100	-	-	(*)	Boîte
4063114		DDS 7,3 x 75 mm	7612336177962	Boite de 100	-	-	(*)	Boîte
4063116		DDS 7,3 x 100 mm	7612336177986	Boite de 100	-	-	(*)	Boîte
4063117		DDS 7,3 x 125 mm	7612336001410	Boite de 100	-	-	(*)	Boîte
4063118		DDS 7,3 x 150 mm	7612336177993	Boite de 100	-	-	(*)	Boîte
4063119		DDS 7,3 x 175 mm	7612336178006	Boite de 100	-	-	(*)	Boîte







Version anticorrosion ou laquage RAL : nous contacter.

**(\*) Hors standard : délai à préciser à la commande.**

## Plafonds Purebel





### Griffe cf Purebel

Fixation CF (caché fixe) des panneaux Purebel CF

CODE PRODUIT	VISUEL	TYPE	CODE EAN	CONDITIONNEMENT DE VENTE	SURCONDITIONNEMENT PALETTE		DÉLAI INDICATIF du produit	UNITÉ DE FACTURATION
					Code produit / Conditionnement			
4067857		<b>Griffe CF 25/35</b> Panneaux Solo 25 et 35 CF	3334160456566	Boite de 100	-	48	(*)	Boîte
4067860		<b>Griffe CF 50</b> Panneau Duo 50 CF	3334160456665	Boite de 100	-	48	(*)	Boîte
4067861		<b>Griffe CF 75</b> Panneau Duo 75 CF	3334160456672	Boite de 50	-	32	(*)	Boîte
4067869		<b>Griffe CF 100</b> Panneau Duo 100 CF	3334160456764	Boite de 50	-	32	(*)	Boîte
4069577		<b>Griffe CF 125</b> Panneau Duo 125 CF	3334160462949	Boite de 50	-	48	(*)	Boîte
4069578		<b>Griffe CF 150</b> Panneau Duo 150 CF	3334160462956	Boite de 50	-	24	(*)	Boîte

## Plafonds Purebel et Createx







### Accessoires système CD60

CODE PRODUIT	VISUEL	TYPE	CODE EAN	CONDITIONNEMENT DE VENTE	SURCONDITIONNEMENT PALETTE		DÉLAI INDICATIF du produit	UNITÉ DE FACTURATION	GROUPE
					Code produit / Conditionnement				
4072927		<b>Eclisse CD60</b> Raccordement fourrure CD60	3334160476250	Boite de 100	4072928	58	(*)	Boîte	Accessoires
4072930		<b>Cavalier CD60</b> Liaison perpendiculaire double ossature CD60	3334160476298	Boite de 100	4072931	80	(*)	Boîte	
4087037		<b>Suspente Pivot CD60</b> Suspension fourrure CD60 - tige filetée	3334160501129	Boite de 50	4087038	156	(*)	Boîte	
4072932		<b>Suspente Ressort CD60</b> Suspension fourrure CD60 - tige lisse	3334160476342	Boite de 100	4072934	80	(*)	Boîte	
4072937		<b>Support U CD60 60-75</b> Support Fourrure CD60 en mur et en plafond	3334160476397	Boite de 100	4072939	80	(*)	Boîte	

(\*) Hors standard : délai à préciser à la commande.

## Accessoires divers

### Accessoires pour contre-cloisons Prégymétal



CODE PRODUIT	VISUEL	TYPE	CODE EAN	CONDITIONNEMENT DE VENTE	SURCONDITIONNEMENT PALETTE		DÉLAI INDICATIF du produit	UNITÉ DE FACTURATION	GROUPE
					Code produit / Conditionnement				
4070487		<b>Appui ClipStar 100</b> Pour une épaisseur d'isolant de 75 à 100 mm	3334160466787	Boîte de 50	4070492	60	<b>J+2</b>	Boîte	15
4071175		<b>Appui ClipStar 120</b> Pour une épaisseur d'isolant de 100 à 120 mm	3334160469023	Boîte de 50	4071176	60	<b>J+2</b>	Boîte	15
4070488		<b>Appui ClipStar 140</b> Pour une épaisseur d'isolant de 120 à 140 mm	3334160466794	Boîte de 50	4070493	60	<b>J+2</b>	Boîte	15
4070490		<b>Appui ClipStar 180 (spécial réno)</b> Pour une épaisseur d'isolant de 45 à 180 mm	3334160466817	Boîte de 50	4070495	60	<b>J+2</b>	Boîte	15
4045254		<b>Appui intermédiaire 150</b> Pour une épaisseur d'isolant de 65 à 150 mm	3334160001391	Boîte de 50	4045025	48	<b>J+2</b>	Boîte	15
4053656		<b>Appui intermédiaire 200</b> Pour une épaisseur d'isolant de 65 à 210 mm	3334160410636	Boîte de 40	4053657	48	<b>J+2</b>	Boîte	15

### Accessoires divers

CODE PRODUIT	VISUEL	TYPE	CODE EAN	CONDITIONNEMENT DE VENTE	SURCONDITIONNEMENT PALETTE		DÉLAI INDICATIF du produit	UNITÉ DE FACTURATION
					Code produit / Conditionnement			
4045582		<b>Feuillard métallique</b> 6/10 - larg. 10 cm	3334160117047	Rouleau de 20 ml	-	32	<b>(*)</b>	Rouleau

## Accessoires de décoration

### Gamme contour

CODE PRODUIT	VISUEL	TYPE	CODE EAN	CONDITIONNEMENT DE VENTE	SURCONDITIONNEMENT PALETTE		DÉLAI INDICATIF du produit	UNITÉ DE FACTURATION
					Code produit / Conditionnement			
4041844		<b>Cornière Contour cintrée</b>	5026003055866	Botte de 10 barres de <b>3 ml</b> = 30 ml	-	-	<b>J+7 (*)</b>	Botte
4045945		<b>Cornière renfort angle PVC</b>	3700507201784	Botte de 10 barres de <b>2,5 ml</b> = 25 ml	-	-	<b>J+7 (*)</b>	Botte

J+7 (\*) : sur consultation selon la quantité.

**(\*) Hors standard : délai à préciser à la commande.**



# Clipstar

+ Rapide + Facile + Pratique

Le nouvel appui intermédiaire pour la réalisation de contre-cloisons

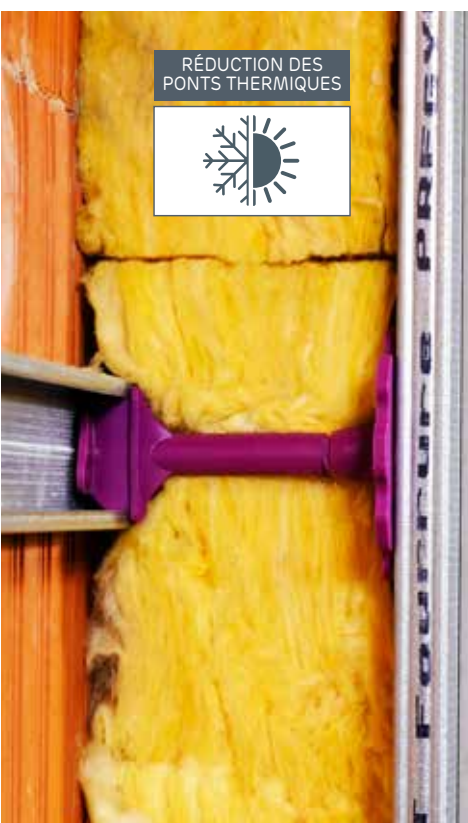

### Pose et retrait rapides

L'appui se clipse et se déclipse pour un repositionnement facile. Un gain de temps de mise en œuvre.



### Passage aisé sur les vis

Le coulissage facile de l'appui dans la fourrure permet de le repositionner sans être bloqué par l'épaisseur de la tête de vis.



### Perforation facile

L'embout pointu de l'appui ClipStar permet une perforation de l'isolant simple et propre.



### Réglage optimal

La large rosace de l'appui ClipStar permet un réglage optimal une fois la fourrure positionnée et permet aussi le maintien de l'isolant.

Retrouvez  
toutes nos fiches  
produits sur [www.siniat.fr](http://www.siniat.fr)

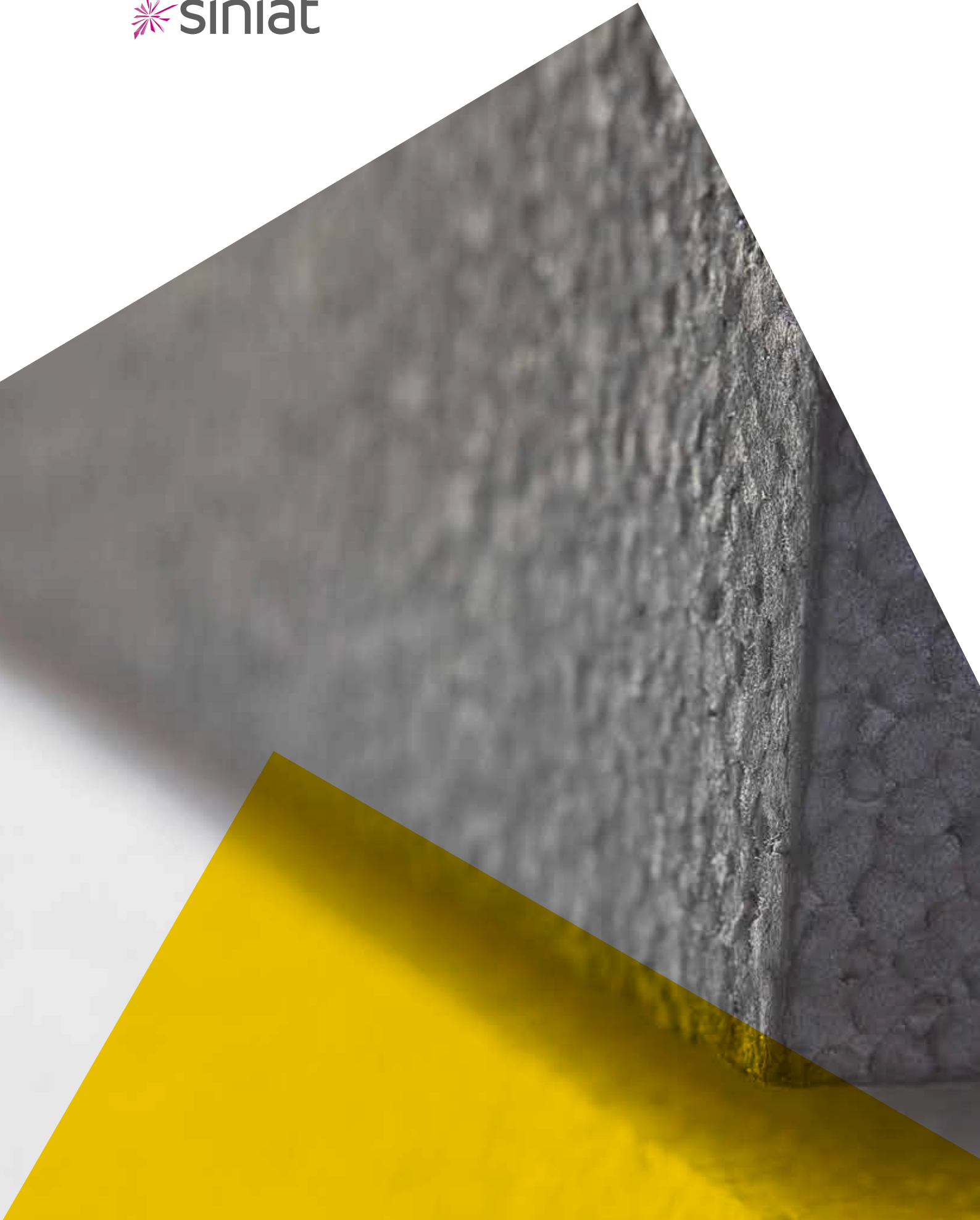

# Isolants

## Isolation des sols page 112

- Unimat Sol
- Unimat Sol Ultrachape
- Unimat Dalle portée
- Unimat Dalle portée Ultra
- Unimat Sol Supradal MI
- Unimat Sol Supra
- Unimat Sol Supralungo
- Unimat Sol Ultratech
- Unimat Sol Supratech

## Isolation des murs page 116

- Unimat Mur Th32
- Slimisol® Mur

## Isolation des sous-faces page 118

- U. Th38 IGN
- U. Th32 IGN
- U. Th32

## Isolation des façades page 119

- Unimat Façade BD
- Unimat Façade Ultra BD
- Bande coupe-feu TF
- Unimat Soubassement

## Applications particulières page 122

- Sipror
- Unimat PSE de classe
- Unimat TP

## Isolation des sols

### Unimat Sol

Panneau en polystyrène pour isolation sous chape **Λ38**



(SC2)

CODE PRODUIT	EPAISSEUR (mm)	BORDS	LARGEUR (mm)	LONGUEUR (mm)	RÉSISTANCE THERMIQUE m <sup>2</sup> .K / W	CODE EAN	CONDITIONNEMENT DE VENTE			DÉLAI INDICATIF du produit	UNITÉ DE FACTURATION
							Panneaux/colis	m <sup>3</sup> /colis	m <sup>2</sup> /colis		
96265	20	BD	1200	2500	0,50	3334160001803	30	1,80	90,00	J+2	m <sup>3</sup>
96300	30				0,75	3334160010546	20	1,80	60,00	J+4	m <sup>3</sup>
96264	40				1,05	3334160001810	15	1,80	45,00	J+2	m <sup>3</sup>
96263	50				1,30	3334160003289	12	1,80	36,00	J+2	m <sup>3</sup>
96262	60				1,55	3334160001827	10	1,80	30,00	J+2	m <sup>3</sup>
96256	80				2,10	3334160003302	7	1,68	21,00	J+2	m <sup>3</sup>
96382	100				2,60	3334160024369	6	1,80	18,00	J+2	m <sup>3</sup>
97786	120				3,15	3334160167073	5	1,80	15,00	J+8	m <sup>3</sup>
99957	140				3,65	3334160333058	4	1,68	12,00	J+8	m <sup>3</sup>
99958	160				4,20	3334160333065	3	1,44	9,00	J+8	m <sup>3</sup>
99959	200				5,25	3334160333072	3	1,80	9,00	J+4	m <sup>3</sup>

### Unimat Sol Ultrachape

Panneau en polystyrène pour isolation sous chape **Λ31**

HAUTES PERFORMANCES THERMIQUES



(SC2)

CODE PRODUIT	EPAISSEUR (mm)	BORDS	LARGEUR (mm)	LONGUEUR (mm)	RÉSISTANCE THERMIQUE m <sup>2</sup> .K / W	CODE EAN	CONDITIONNEMENT DE VENTE			DÉLAI INDICATIF du produit	UNITÉ DE FACTURATION
							Panneaux/colis	m <sup>3</sup> /colis	m <sup>2</sup> /colis		
146110	60	BD	1200	2500	1,90	3334160447601	10	1,80	30,00	(*)	m <sup>3</sup>
146120	81				2,60	3334160447632	7	1,70	21,00	J+8	m <sup>3</sup>
146125	100				3,20	3334160447663	6	1,80	18,00	J+8	m <sup>3</sup>
146127	120				3,85	3334160447687	5	1,80	15,00	(*)	m <sup>3</sup>
146131	200				6,45	3334160447724	3	1,80	9,00	(*)	m <sup>3</sup>



## Isolation des sols

### Unimat Dalle portée

Panneau en polystyrène à bords droits pour isolation sous dalle portée **Λ38**



CODE PRODUIT	ÉPAISSEUR (mm)	BORDS	LARGEUR (mm)	LONGUEUR (mm)	RÉSISTANCE THERMIQUE m <sup>2</sup> .K / W	CODE EAN	CONDITIONNEMENT DE VENTE			DÉLAI INDICATIF du produit	UNITÉ DE FACTURATION
							Panneaux/colis	m <sup>3</sup> /colis	m <sup>2</sup> /colis		
113886	80	BD	1200	2500	2,10	3334160394721	7	1,68	21,00	J+10	m <sup>3</sup>
111557	90				6	1,62	18,00	J+10	m <sup>3</sup>		
105470	100				6	1,80	18,00	J+2	m <sup>3</sup>		
105475	110				5	1,65	15,00	J+10	m <sup>3</sup>		
105478	120				5	1,80	15,00	J+2	m <sup>3</sup>		
105479	130				4	1,56	12,00	J+10	m <sup>3</sup>		
105480	140				4	1,68	12,00	J+8	m <sup>3</sup>		
105481	150				4	1,80	12,00	J+8	m <sup>3</sup>		
105482	160				3	1,44	9,00	J+8	m <sup>3</sup>		
105484	180				3	1,62	9,00	J+4	m <sup>3</sup>		
105485	190				3	1,71	9,00	(*)	m <sup>3</sup>		
105486	200				3	1,80	9,00	J+8	m <sup>3</sup>		
115685	240				2	1,44	6,00	J+10	m <sup>3</sup>		
115693	300				2	1,80	6,00	(*)	m <sup>3</sup>		

### Unimat Dalle portée Ultra

Panneau en polystyrène à bords droits pour isolation sous dalle portée **Λ32**

HAUTES PERFORMANCES THERMIQUES



CODE PRODUIT	ÉPAISSEUR (mm)	BORDS	LARGEUR (mm)	LONGUEUR (mm)	RÉSISTANCE THERMIQUE m <sup>2</sup> .K / W	CODE EAN	CONDITIONNEMENT DE VENTE			DÉLAI INDICATIF du produit	UNITÉ DE FACTURATION
							Panneaux/colis	m <sup>3</sup> /colis	m <sup>2</sup> /colis		
124822	100	BD	1200	2500	3,10	3334160417307	6	1,80	18,00	J+4	m <sup>3</sup>
124832	110				5	1,65	15,00	J+4	m <sup>3</sup>		
124833	120				5	1,80	15,00	J+4	m <sup>3</sup>		
124834	140				4	1,68	12,00	J+4	m <sup>3</sup>		
120633	150				4	1,80	12,00	J+4	m <sup>3</sup>		
124835	160				3	1,44	9,00	J+8	m <sup>3</sup>		
124836	180				3	1,62	9,00	J+4	m <sup>3</sup>		
124837	200				3	1,80	9,00	J+10	m <sup>3</sup>		

Définition des bords  
BD : Bords Droits

(\*) Hors standard : délai à préciser à la commande.

## Isolation des sols

### Unimat Sol Supradal MI

Panneau en polystyrène pour isolation sur terre-plein des maisons individuelles **Λ36**



CODE PRODUIT	EPAISSEUR (mm)	BORDS	LARGEUR (mm)	LONGUEUR (mm)	RÉSISTANCE THERMIQUE m <sup>2</sup> .K / W	CODE EAN	CONDITIONNEMENT DE VENTE			DÉLAI INDICATIF du produit	UNITÉ DE FACTURATION
							Panneaux/colis	m <sup>3</sup> /colis	m <sup>2</sup> /colis		
98531	30	BD	1200	2500	0,80	3334160265861	20	1,80	60,00	(*)	m <sup>3</sup>
98532	40				15	1,80	45,00	(*)	m <sup>3</sup>		
98534	62				9	1,67	27,00	J+4	m <sup>3</sup>		
98464	80				7	1,68	21,00	J+4	m <sup>3</sup>		
98536	90				6	1,62	18,00	(*)	m <sup>3</sup>		
98465	100				6	1,80	18,00	J+4	m <sup>3</sup>		
115669	150				4	1,80	12,00	(*)	m <sup>3</sup>		

### Unimat Sol Supra

Panneau en polystyrène pour isolation sous chape et sous dallage **Λ34**

HAUTES PERFORMANCES THERMIQUES



(SC1)

CODE PRODUIT	EPAISSEUR (mm)	BORDS	LARGEUR (mm)	LONGUEUR (mm)	RÉSISTANCE THERMIQUE m <sup>2</sup> .K / W	CODE EAN	CONDITIONNEMENT DE VENTE			DÉLAI INDICATIF du produit	UNITÉ DE FACTURATION
							Panneaux/colis	m <sup>3</sup> /colis	m <sup>2</sup> /colis		
95966	20	BD	1000	1200	0,55	3334160115760	30	0,72	36,00	J+4	m <sup>3</sup>
95943	30				20	0,72	24,00	J+4	m <sup>3</sup>		
95974	40				15	0,72	18,00	J+2	m <sup>3</sup>		
95947	50				12	0,72	14,40	J+4	m <sup>3</sup>		
95922	60				10	0,72	12,00	J+2	m <sup>3</sup>		
95921	70				8	0,67	9,60	J+8	m <sup>3</sup>		
95920	80				7	0,67	8,40	J+2	m <sup>3</sup>		
97928	90				6	0,65	7,20	J+4	m <sup>3</sup>		
95967	100				6	0,72	7,20	J+2	m <sup>3</sup>		
99073	110				5	0,66	6	J+4	m <sup>3</sup>		
99077	120				5	0,72	6	J+4	m <sup>3</sup>		
99411	130				4	0,62	4,80	J+4	m <sup>3</sup>		
99334	140				4	0,67	4,80	J+8	m <sup>3</sup>		
99091	150				4	0,72	4,80	(*)	m <sup>3</sup>		
99092	200				3	0,72	3,60	(*)	m <sup>3</sup>		

# Isolation des sols

## Unimat Sol Supralungo

Panneau en polystyrène pour isolation sous dallage  $\lambda 34$

HAUTES PERFORMANCES  
THERMIQUES



CODE PRODUIT	EPAISSEUR (mm)	BORDS	LARGEUR (mm)	LONGUEUR (mm)	RÉSISTANCE THERMIQUE m <sup>2</sup> .K / W	CODE EAN	CONDITIONNEMENT DE VENTE			DÉLAI INDICATIF du produit	UNITÉ DE FACTURATION
							Panneaux/colis	m <sup>3</sup> /colis	m <sup>2</sup> /colis		
133086	40	BD	1200	2500	1,15	3334160426996	15	1,80	45,00	J+8	m <sup>3</sup>
133215	60				10	1,80	30,00	J+8	m <sup>3</sup>		
133701	80				7	1,68	21,00	J+8	m <sup>3</sup>		
138711	100				6	1,80	18,00	J+8	m <sup>3</sup>		

## Unimat Sol Ultratech

Panneau en polystyrène pour isolation sous chape et sous dallage  $\lambda 30,5$

HAUTES PERFORMANCES  
THERMIQUES

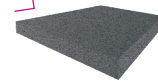

(SC1)

CODE PRODUIT	EPAISSEUR (mm)	BORDS	LARGEUR (mm)	LONGUEUR (mm)	RÉSISTANCE THERMIQUE m <sup>2</sup> .K / W	CODE EAN	CONDITIONNEMENT DE VENTE			DÉLAI INDICATIF du produit	UNITÉ DE FACTURATION
							Panneaux/colis	m <sup>3</sup> /colis	m <sup>2</sup> /colis		
99682	31	BD	1000	1200	1,00	3334160321499	19	0,71	22,80	(*)	m <sup>3</sup>
99684	52				11	0,69	13,20	(*)	m <sup>3</sup>		
99857	61				9	0,66	10,80	(*)	m <sup>3</sup>		
112679	70				8	0,67	9,60	J+4	m <sup>3</sup>		
99687	90				6	0,65	7,20	J+4	m <sup>3</sup>		
100448	101				6	0,72	7,20	J+4	m <sup>3</sup>		
99689	120				5	0,72	6,00	(*)	m <sup>3</sup>		
99691	140				4	0,67	4,80	(*)	m <sup>3</sup>		
106280	160				3	0,58	3,60	(*)	m <sup>3</sup>		

Existe en format optimisé 2500 x 1200 sous le nom «UNIMAT SOL **ULTRALUNGO**» pour applications sous dallage et dalle portée

## Unimat Sol Supratech

Panneau en polystyrène pour isolation sous dallage  $\lambda 33$

HAUTES PERFORMANCES  
THERMIQUES



CODE PRODUIT	EPAISSEUR (mm)	BORDS	LARGEUR (mm)	LONGUEUR (mm)	RÉSISTANCE THERMIQUE m <sup>2</sup> .K / W	CODE EAN	CONDITIONNEMENT DE VENTE			DÉLAI INDICATIF du produit	UNITÉ DE FACTURATION
							Panneaux/colis	m <sup>3</sup> /colis	m <sup>2</sup> /colis		
99749	80	BD	1200	2500	2,40	3334160323493	7	1,68	21,00	(*)	m <sup>3</sup>
99751	100				6	1,80	18,00	(*)	m <sup>3</sup>		
99753	120				5	1,80	15,00	(*)	m <sup>3</sup>		
99754	130				4	1,56	12,00	(*)	m <sup>3</sup>		
124817	138				4	1,66	12,00	(*)	m <sup>3</sup>		
296349	150				4	1,80	12,00	(*)	m <sup>3</sup>		
296350	157				3	1,41	9,00	(*)	m <sup>3</sup>		

Définition des bords  
BD : Bords Droits

(\*) Hors standard : délai à préciser à la commande.

## Isolation des murs

### Unimat Mur TH32

Panneau en polystyrène pour isolation des murs avec contre-cloison maçonnerie  $\lambda 32$



CODE PRODUIT	EPAISSEUR (mm)	BORDS	LARGEUR (mm)	LONGUEUR (mm)	RÉSISTANCE THERMIQUE $m^2.K/W$	CODE EAN	CONDITIONNEMENT DE VENTE			DÉLAI INDICATIF du produit	UNITÉ DE FACTURATION
							Panneaux/colis	m <sup>3</sup> /colis	m <sup>2</sup> /colis		
106431	80	BD	1200	2600	2,50	3334160331191	7	1,75	21,84	J+8	m <sup>3</sup>
99606	100			2500	3,10	3334160317591	6	1,80	18,00	J+8	m <sup>3</sup>
99952				2600	3,10	3334160331214	6	1,87	18,72	J+8	m <sup>3</sup>
99953				120	2600	3,75	3334160331221	5	1,87	15,60	J+8

Définition des bords  
**BD** : Bords Droits

(\* ) Hors standard : délai à préciser à la commande.

Retrouvez  
 toutes nos fiches  
 produits sur [www.siniat.fr](http://www.siniat.fr)

## Isolation des murs

### Slimisol® Mur

Système d'isolation ultra mince pour les murs par l'intérieur, utilisant les composants nécessaires à la réalisation des m<sup>2</sup> indiqués : des panneaux d'isolants sous vide (PIV), des panneaux de protection Slimisol® Pan Protect, un rouleau joint d'étanchéité et une cartouche de colle

TRÈS HAUTES PERFORMANCES  
THERMIQUES







CODE PRODUIT	EPAISSEUR ISOLANT (mm)	BORDS	LARGEUR (mm)	LONGUEUR (mm)	RÉSISTANCE THERMIQUE m <sup>2</sup> .K/W	CODE EAN	CONDITIONNEMENT DE VENTE		DÉLAI INDICATIF du produit	UNITÉ DE FACTURATION
							Panneaux Isolants/carton	m <sup>2</sup> /carton		
<b>AES</b> 150221	20	BD	600	600	3,05	3334160452858	6	2,16	(*)	carton (pièce)
<b>AES</b> 150222	20		400		3,05	3334160452872	6	1,44	(*)	carton (pièce)
<b>AES</b> 150223	20		200		3,05	3334160452896	12	1,44	(*)	carton (pièce)
150227	40		600		6,30	3334160452995	3	1,08	(*)	carton (pièce)
150228	40		400		6,30	3334160452988	3	0,72	(*)	carton (pièce)
150229	40		200		6,30	3334160452971	6	0,72	(*)	carton (pièce)

Conditionnement de livraison: par système se composant de cartons + rails + fourrures

Livraisons Slimisol® : livraison directe entreprise

### Slimisol® Mur

Rails et fourrures PVC pour système Slimisol

CODE PRODUIT	VISUEL	TYPE	EPAISSEUR (mm)	CODE EAN	CONDITIONNEMENT DE VENTE	POIDS INDICATIF (kg)	DÉLAI INDICATIF du produit	UNITÉ DE FACTURATION
<b>AES</b> 4066590		SLIMISOL RAIL 20 mm	20	3334160451486	Botte de 20 rails de 2,50 m = 50 m	16	(*)	paquet
4066564		SLIMISOL RAIL 40 mm	40	3334160451271	Botte de 10 rails de 2,50 m = 25 m	13	(*)	paquet
<b>AES</b> 4066588		SLIMISOL FOURRURE 20 mm	20	3334160451448	Botte de 20 fourrures de 2,50 m = 50 m	16	(*)	paquet
4066503		SLIMISOL FOURRURE 40 mm	40	3334160451059	Botte de 10 fourrures de 2,50 m = 25 m	13	(*)	paquet

Conditionnement de livraison: par système se composant de cartons + rails + fourrures

Livraisons Slimisol® : livraison directe entreprise

**AES** Arrêt à épuisement des stocks.

Définition des bords  
BD : Bords Droits

(\*) Hors standard : délai à préciser à la commande.

## Isolation des sous-faces

### U. TH38 IGN

Panneau en polystyrène à bords droits pour isolation des sous-faces de planchers en logement individuel **λ38**



Classe E

CODE PRODUIT	EPAISSEUR (mm)	BORDS	LARGEUR (mm)	LONGUEUR (mm)	RÉSISTANCE THERMIQUE m <sup>2</sup> .K/W	CODE EAN	CONDITIONNEMENT DE VENTE			DÉLAI INDICATIF du produit	UNITÉ DE FACTURATION
							Panneaux/colis	m <sup>3</sup> /colis	m <sup>2</sup> /colis		
150183	120	BD	600	1200	3,15	3334160452797	5	0,43	3,60	J+8	m <sup>3</sup>

J+4 (\*) : sur consultation selon la quantité.

### U. TH32 IGN

Panneau en polystyrène à bords droits pour isolation des sous faces de planchers en logement individuel **λ32**

HAUTES PERFORMANCES THERMIQUES



Classe E

CODE PRODUIT	EPAISSEUR (mm)	BORDS	LARGEUR (mm)	LONGUEUR (mm)	RÉSISTANCE THERMIQUE m <sup>2</sup> .K/W	CODE EAN	CONDITIONNEMENT DE VENTE			DÉLAI INDICATIF du produit	UNITÉ DE FACTURATION
							Panneaux/colis	m <sup>3</sup> /colis	m <sup>2</sup> /colis		
150373	100	BD	600	1200	3,10	3334160453169	6	0,43	4,32	J+8	m <sup>3</sup>
151518	120				3,75	3334160454395	5	0,43	3,60	J+8	m <sup>3</sup>

J+4 (\*) : sur consultation selon la quantité.

### U. TH32

Panneau en polystyrène à bords droits pour isolation des sous-faces de vide sanitaire non accessible en logement individuel **λ32**

HAUTES PERFORMANCES THERMIQUES



CODE PRODUIT	EPAISSEUR (mm)	BORDS	LARGEUR (mm)	LONGUEUR (mm)	RÉSISTANCE THERMIQUE m <sup>2</sup> .K/W	CODE EAN	CONDITIONNEMENT DE VENTE			DÉLAI INDICATIF du produit	UNITÉ DE FACTURATION
							Panneaux/colis	m <sup>3</sup> /colis	m <sup>2</sup> /colis		
150374	100	BD	600	1200	3,10	3334160453183	6	0,43	4,32	(*)	m <sup>3</sup>

## Isolation des façades

### Unimat Façade BD

Panneau en polystyrène pour isolation par l'extérieur  $\lambda 38$



Classe E

CODE PRODUIT	EPAISSEUR (mm)	BORDS	LARGEUR (mm)	LONGUEUR (mm)	RÉSISTANCE THERMIQUE m <sup>2</sup> .K/W	CODE EAN	CONDITIONNEMENT DE VENTE			DÉLAI INDICATIF du produit	UNITÉ DE FACTURATION
							Panneaux/colis	m <sup>3</sup> /colis	m <sup>2</sup> /colis		
99327	20	BD	600	1200	0,50	3334160308797	25	0,36	18	J+4	m <sup>3</sup>
99330	30				16	0,35	11,52	J+10	m <sup>3</sup>		
99332	40				12	0,35	8,64	J+4	m <sup>3</sup>		
99335	50				10	0,36	7,2	J+4	m <sup>3</sup>		
99337	60				8	0,35	5,76	J+4	m <sup>3</sup>		
99339	70				7	0,35	5,04	J+10	m <sup>3</sup>		
99340	80				6	0,35	4,32	J+4	m <sup>3</sup>		
99348	90				5	0,32	3,6	J+10	m <sup>3</sup>		
99350	100				5	0,36	3,6	J+4	m <sup>3</sup>		
99357	110				4	0,32	2,88	J+10	m <sup>3</sup>		
99358	120				4	0,35	2,88	J+2	m <sup>3</sup>		
99360	130				3	0,28	2,16	J+10	m <sup>3</sup>		
99362	140				3	0,30	2,16	J+2	m <sup>3</sup>		
99364	150				3	0,32	2,16	J+10	m <sup>3</sup>		
99365	160				3	0,35	2,16	J+2	m <sup>3</sup>		
99368	180				3	0,39	2,16	J+4	m <sup>3</sup>		
99370	200				3	0,43	2,16	J+4	m <sup>3</sup>		
99375	220				2	0,32	1,44	J+10	m <sup>3</sup>		
99347	240				2	0,35	1,44	J+10	m <sup>3</sup>		
99345	260				2	0,37	1,44	J+10	m <sup>3</sup>		

Isolants

Définition des bords  
BD : Bords Droits

## Isolation des façades

### Unimat Façade Ultra BD

Panneau en polystyrène pour isolation par l'extérieur  $\lambda 31$

HAUTES PERFORMANCES  
THERMIQUES



(S<sub>4</sub>)



Classe E

CODE PRODUIT	EPAISSEUR (mm)	BORDS	LARGEUR (mm)	LONGUEUR (mm)	RÉSISTANCE THERMIQUE m <sup>2</sup> .K / W	CODE EAN	CONDITIONNEMENT DE VENTE			DÉLAI INDICATIF du produit	UNITÉ DE FACTURATION
							Panneaux/colis	m <sup>3</sup> /colis	m <sup>2</sup> /colis		
100372	20	BD	600	1200	0,60	3334160352196	25	0,36	18,00	J+10	m <sup>3</sup>
100373	30				0,95	3334160352202	16	0,35	11,52	J+10	m <sup>3</sup>
100375	40				1,25	3334160352219	12	0,35	8,64	J+10	m <sup>3</sup>
100376	50				1,60	3334160352226	10	0,36	7,20	J+10	m <sup>3</sup>
100377	60				1,90	3334160352233	8	0,35	5,76	J+10	m <sup>3</sup>
100379	70				2,25	3334160352240	7	0,35	5,04	J+10	m <sup>3</sup>
100380	80				2,55	3334160352257	6	0,35	4,32	J+10	m <sup>3</sup>
100382	90				2,90	3334160352264	5	0,32	3,60	J+10	m <sup>3</sup>
100383	100				3,20	3334160352271	5	0,36	3,60	J+4	m <sup>3</sup>
100385	120				3,85	3334160352295	4	0,35	2,88	J+2	m <sup>3</sup>
100387	130				4,15	3334160352301	3	0,28	2,16	J+10	m <sup>3</sup>
100389	140				4,50	3334160352318	3	0,30	2,16	J+4	m <sup>3</sup>
100390	150				4,80	3334160352325	3	0,32	2,16	J+10	m <sup>3</sup>
100391	160				5,15	3334160352332	3	0,35	2,16	J+4	m <sup>3</sup>
100393	180				5,80	3334160352356	3	0,39	2,16	J+10	m <sup>3</sup>
100395	200	6,45	3334160352370	3	0,43	2,16	J+10	m <sup>3</sup>			
100401	260	8,35	3334160352431	2	0,37	1,44	J+10	m <sup>3</sup>			

Définition des bords  
BD : Bords Droits



## Isolation des façades

### Bande coupe feu TF

Bande de laine de roche à bords droits de protection incendie en ITE  $\lambda$ 38



 Classe A1

CODE PRODUIT	EPAISSEUR (mm)	BORDS	LARGEUR (mm)	LONGUEUR (mm)	RÉSISTANCE THERMIQUE m <sup>2</sup> .K / W	CODE EAN	CONDITIONNEMENT DE VENTE		DÉLAI INDICATIF du produit	UNITÉ DE FACTURATION
							Bandes/Palette	m <sup>3</sup> /palette		
4054487	120	BD	600	1200	3,15	3334160413354	Lot de 12 x 4 bandes = 57,60 ml	1,38	J+4 (*)	m <sup>3</sup>
4054488	140				3,65	3334160413378	Lot de 18 x 2 bandes = 43,20 ml	1,21	J+4 (*)	m <sup>3</sup>
4054486	160				4,20	3334160413323	Lot de 18 x 2 bandes = 43,20 ml	1,38	J+4 (*)	m <sup>3</sup>
4054489	180				4,70	3334160413361	Lot de 18 x 2 bandes = 43,20 ml	1,56	(*)	m <sup>3</sup>
4054490	200				5,25	3334160413392	Lot de 15 x 2 bandes = 36 ml	1,44	(*)	m <sup>3</sup>

J+4 (\*) : sur consultation selon la quantité.

### Unimat Soubassement

Panneau en polystyrène à bords droits et face lisse pour isolation des soubassements  $\lambda$ 34



 Classe E

CODE PRODUIT	EPAISSEUR (mm)	BORDS	LARGEUR (mm)	LONGUEUR (mm)	RÉSISTANCE THERMIQUE m <sup>2</sup> .K / W	CODE EAN	CONDITIONNEMENT DE VENTE			DÉLAI INDICATIF du produit	UNITÉ DE FACTURATION
							Panneaux/colis	m <sup>3</sup> /colis	m <sup>2</sup> /colis		
100097	60	BD	600	1200	1,75	3334160339746	10	0,43	7,20	(*)	m <sup>3</sup>
100098	80				2,35	3334160339753	7	0,40	5,04	(*)	m <sup>3</sup>
100099	100				2,95	3334160339760	6	0,43	4,32	J+8	m <sup>3</sup>
100100	120				3,55	3334160339777	5	0,43	3,60	J+4	m <sup>3</sup>
100101	140				4,10	3334160339784	4	0,40	2,88	(*)	m <sup>3</sup>
100102	160				4,70	3334160339791	3	0,35	2,16	(*)	m <sup>3</sup>
100103	180				5,30	3334160339807	3	0,39	2,16	(*)	m <sup>3</sup>

Définition des bords  
BD : Bords Droits

(\*) Hors standard : délai à préciser à la commande.

## Applications particulières

### Sipror

Panneau en polystyrène pour réservation, décoration et calage



CODE PRODUIT	ÉPAISSEUR (mm)	BORDS	LARGEUR (mm)	LONGUEUR (mm)	CODE EAN	CONDITIONNEMENT DE VENTE			DÉLAI INDICATIF du produit	UNITÉ DE FACTURATION
						Panneaux/colis	m <sup>3</sup> /colis	m <sup>2</sup> /colis		
96249	20	BD	1200	2500	3334160001902	30	1,80	90	J+2	m <sup>3</sup>
96250	30				3334160001919	20	1,80	60	J+8	m <sup>3</sup>
96247	40				3334160001926	15	1,80	45	J+4	m <sup>3</sup>
96246	50				3334160001933	12	1,80	36	J+4	m <sup>3</sup>
96243	80				3334160001964	7	1,68	21	J+8	m <sup>3</sup>
96254	100				3334160001971	6	1,80	18	J+2	m <sup>3</sup>
96255	150				3334160010485	4	1,80	12,00	J+8	m <sup>3</sup>
96275	200				3334160010492	3	1,80	9	J+2	m <sup>3</sup>

### Unimat PSE de classe pour applications diverses

Panneau en polystyrène expansé utilisé pour des applications comme la réservation, le coffrage, le bricolage, le calage, l'emballage... (ne convient ni pour des applications thermiques, ni pour des applications de génie civil ou de remblayage)

PRODUIT	DENSITÉ NOMINALE (kg/m <sup>3</sup> )	ÉPAISSEUR* (mm)	LARGEUR* (mm)	LONGUEUR* (mm)	CONDITIONNEMENT
Unimat B	10	Sous multiples de 1200	1200	3000	Colis pour épaisseur ≤ 300 mm A l'unité pour épaisseur > 300 mm
Unimat B IGN	10				
Unimat C	13				
Unimat C IGN	13				
Unimat D	15				
Unimat D IGN	15				
Unimat E	19				
Unimat E IGN	19				
Unimat F	24				
Unimat F IGN	24				
Unimat G	29				

\* Différents formats possibles, sur consultation et suivant quantité  
Disponibilité selon minimum et multiple de fabrication

## Applications particulières

### Unimat TP <sup>(1)</sup>

Panneau ou bloc de polystyrène expansé utilisé pour du remblayage allégé utilisé sur du sol compressible ou instable ou pour diminuer les surcharges permanentes des ouvrages de génie civil, suivant la norme EN14933

BLOCS ENTIERS SORTIE MOULAGE, ASPECT BRUT				
PRODUIT	EPAISSEUR (mm)	LARGEUR (mm)	LONGUEUR (mm)	CONDITIONNEMENT
Unimat TP 70	<b>1230 à 2000</b>  (en fonction du site de fabrication)	1240	3400 à 6000  (en fonction du site de fabrication)	En blocs entiers, non découpés
Unimat TP 90				
Unimat TP 100				
Unimat TP 120				
Unimat TP 150				
Unimat TP 200				
PANNEAUX DÉCOUPÉS <sup>(2)</sup>				
Unimat TP 70	<b>100</b> <b>200</b> <b>300</b> <b>400</b> <b>600</b>	1200 pour épaisseur ≤ 300mm	3000	Colis pour épaisseur ≤ 300 mm A l'unité pour épaisseur > 300 mm
Unimat TP 90				
Unimat TP 100		1240 pour épaisseur > 300mm		
Unimat TP 120				
Unimat TP 150				
Unimat TP 200				

(1) L'Unimat TP70 est utilisable uniquement en application paysagère, à déterminer suivant les charges. En application routière, le produit doit être déterminé par un bureau d'étude.

(2) Autres formats et performance feu Euroclasse E possibles, sur consultation et suivant quantité. Disponibilité selon minimum et multiple de fabrication

Retrouvez  
toutes nos fiches  
produits sur [www.siniat.fr](http://www.siniat.fr)



# Plâtres

## Manuels

### Traditionnels

Plafer Gros  
Plafer Tradi  
Plafer Max 737  
Plafer Max 857  
Plafer Pro 900  
Plafer Pro Targa  
Plafer Plus 903  
Plafer Extra 901  
Plafer Briqueteur

page 126

### Allégés

Plafer Delta court  
Plafer Delta long

page 127

## Projetés

Plafer PPM 1  
Plafer PPM Gold

page 127

## Finition

Plafer PPM Tamisé

page 128

## Techniques

page 128

### Protection incendie

Plafer PF 200

### Haute dureté

PHR

### Étanchéité à l'air

R'FILTER

## Produit complémentaire

page 128

Primaire régulateur de fond

## Prestia

page 129

### Plâtres de moulage

Prestia Classique  
Prestia Sélecta  
Plafer Normal

### Plâtres de moulage Haute Dureté

Prestia Création  
Prestia Expression

### Plâtres pour moulage d'art

Prestia Modell

### Plâtre de céramique

Prestia Millecast  
Prestia Céram n°1

### Application grg

Prestia Profilia 35

### Plâtre de Staff

Prestia Tradition

### Plâtres dentaire

Prestia Dur n°1  
Prestia Dental SP

## Manuels

### Plâtres manuels traditionnels

Conditionnement 25 kg

CODE PRODUIT	VISUEL	TYPE	CODE EAN	HOUSSE	CONDITIONNEMENT PALETTE DE (ND)	POIDS INDICATIF (kg)	DÉLAI INDICATIF du produit
295860		<b>Plafer GROS</b>	3334160497354		49 sacs de 25 kg	1245	<b>J+2</b>
95788		<b>Plafer TRADI</b>	3334160136635		48 sacs de 25 kg	1220	<b>J+2</b>
302460		<b>Plafer MAX 737</b>	3334160505226		50 sacs de 25 kg	1270	<b>J+2</b>
153601		<b>Plafer MAX 857</b>	3334160454845		50 sacs de 25 kg	1270	<b>J+2</b>
153604		<b>Plafer PRO 900</b>	3334160454852		50 sacs de 25 kg	1270	<b>J+2</b>
110479		<b>Plafer PRO Targa</b>	3334160382452		48 sacs de 25 kg	1220	<b>J+2</b>
153603		<b>Plafer PLUS 903</b>	3334160456221		50 sacs de 25 kg	1270	<b>J+2</b>
163523		<b>Plafer EXTRA 901</b>	3334160467418		60 sacs de 25 kg	1520	<b>J+2</b>
302490		<b>Plafer Briqueteur</b>	3334160505240		50 sacs de 25 kg	1270	<b>J+2</b>

(ND) : Non Dépalettisable





Découvrez notre gamme de plâtres traditionnels en 25 kg

## Manuels

### Plâtres manuels allégés



Conditionnement 33 kg

CODE PRODUIT	VISUEL	TYPE	CODE EAN	HOUSSE	CONDITIONNEMENT PALETTE DE (ND)	POIDS INDICATIF (kg)	DÉLAI INDICATIF du produit
167704		<b>Plafer Delta court</b>	3334160476793		45 sacs de 33 kg	1505	<b>J+2</b>
95808		<b>Plafer Delta long</b>	3334160134501		40 sacs de 33 kg	1340	<b>J+2</b>

## Projetés

### Plâtres projetés

Conditionnement 33 kg

CODE PRODUIT	VISUEL	TYPE	CODE EAN	HOUSSE	CONDITIONNEMENT PALETTE DE (ND)	POIDS INDICATIF (kg)	DÉLAI INDICATIF du produit
95823		<b>Plafer PPM1</b>	3334160134471		45 sacs de 33 kg	1505	<b>J+2</b>
95878		<b>Plafer PPM Gold</b>	3334160157388		40 sacs de 33 kg	1340	<b>J+2</b>



(ND) : Non Dépalettisable

Retrouvez  
toutes nos fiches  
produits sur [www.siniat.fr](http://www.siniat.fr)

## Finition

### Plâtre de finition



Plâtre pour une finition tamisée pour tous les plâtres à projeter

CODE PRODUIT	VISUEL	TYPE	CODE EAN	 HOUSSE	CONDITIONNEMENT PALETTE DE (D)	POIDS INDICATIF (kg)	DÉLAI INDICATIF du produit
95828		<b>Plâfer PPM tamisé</b>	3334160255022		54 sacs de 25 kg	1370	(*)

## Techniques



### Protection incendie

Plâtre pour la protection incendie

CODE PRODUIT	VISUEL	TYPE	CODE EAN	 HOUSSE	CONDITIONNEMENT PALETTE DE (D)	POIDS INDICATIF (kg)	DÉLAI INDICATIF du produit
95827		<b>Plâfer PF 200</b>	3334160136536		45 sacs de 30 kg	1370	(*)



### Haute dureté

Enduit fin à base de plâtre pour ragréage tous supports

CODE PRODUIT	VISUEL	TYPE	CODE EAN	 HOUSSE	CONDITIONNEMENT PALETTE DE (D)	POIDS INDICATIF (kg)	DÉLAI INDICATIF du produit
95837		<b>PHR</b>	3334160157142		50 sacs de 25 kg	1270	(*)

### Étanchéité à l'air

Membrane projetée d'étanchéité à l'air. Optimisation de l'étanchéité à l'air de l'enveloppe maçonnée

CODE PRODUIT	VISUEL	TYPE	CODE EAN	 HOUSSE	CONDITIONNEMENT PALETTE DE (ND)	POIDS INDICATIF (kg)	DÉLAI INDICATIF du produit	UNITÉ DE FACTURATION
160658		<b>R'Filter</b>	3334160466916		25 sacs de 25 kg	645	<b>J+2</b>	Tonne

## Produit complémentaire

### Régulateur de fond

Spécial supports absorbants

CODE PRODUIT	VISUEL	TYPE	CODE EAN	CONDITIONNEMENT DE VENTE	POIDS INDICATIF (kg)	DÉLAI INDICATIF du produit	UNITÉ DE FACTURATION
97982		<b>Primaire régulateur de fond</b>	3334160112752	Bidon de 5 litres	5	<b>J+4</b>	Bidon



(D) : Dépalettisable  
(ND) : Non Dépalettisable

(\*) Hors standard : délai à préciser à la commande.





# Prestia

## Plâtres de moulage

CODE PRODUIT	VISUEL	TYPE	CODE EAN	HOUSSE	CONDITIONNEMENT PALETTE DE (D)	POIDS INDICATIF (kg)	DÉLAI INDICATIF du produit
98392		PRESTIA CLASSIQUE	3334160257033				(*)
307916		PRESTIA SELECTA	3334160510886		56 sacs de 25 kg	1420	(*)
99057		PRESTIA NORMAL	3334160294458				(*)



## Plâtres de moulage Haute Dureté

CODE PRODUIT	VISUEL	TYPE	CODE EAN	HOUSSE	CONDITIONNEMENT PALETTE DE (D)	POIDS INDICATIF (kg)	DÉLAI INDICATIF du produit
98394		PRESTIA CRÉATION	3334160294502		56 sacs de 25 kg	1420	(*)
95881		PRESTIA EXPRESSION	3334160330279		48 sacs de 25 kg	1220	(*)

## Plâtre pour moulage d'art

CODE PRODUIT	VISUEL	TYPE	CODE EAN	HOUSSE	CONDITIONNEMENT PALETTE DE (D)	POIDS INDICATIF (kg)	DÉLAI INDICATIF du produit
101131		PRESTIA MODELL	3334160378899		54 sacs de 25 kg	1370	(*)

## Plâtres de céramique

CODE PRODUIT	VISUEL	TYPE	CODE EAN	HOUSSE	CONDITIONNEMENT PALETTE DE (D)	POIDS INDICATIF (kg)	DÉLAI INDICATIF du produit
98404		PRESTIA MILLECAST	3334160294410				(*)
98388		PRESTIA CERAM N°1	3334160257019		56 sacs de 25 kg	1420	(*)



## Application GRG (Glass Reinforced Gypsum)

CODE PRODUIT	VISUEL	TYPE	CODE EAN	HOUSSE	CONDITIONNEMENT PALETTE DE (D)	POIDS INDICATIF (kg)	DÉLAI INDICATIF du produit
101127		PRESTIA PROFILIA 35	3334160378813		54 sacs de 25 kg	1370	(*)

## Plâtre de Staff

CODE PRODUIT	VISUEL	TYPE	CODE EAN	HOUSSE	CONDITIONNEMENT PALETTE DE (D)	POIDS INDICATIF (kg)	DÉLAI INDICATIF du produit
98414		PRESTIA TRADITION	3334160330583		56 sacs de 25 kg	1420	(*)

## Plâtres dentaires

CODE PRODUIT	VISUEL	TYPE	CODE EAN	HOUSSE	CONDITIONNEMENT PALETTE DE (D)	POIDS INDICATIF (kg)	DÉLAI INDICATIF du produit
110948		PRESTIA DUR N°1	3334160387167		50 sacs de 25 kg	1270	(*)
98397		PRESTIA DENTAL SP	3334160294519		56 sacs de 25 kg	1420	(*)



# Carreaux de plâtre

Carreaux de plâtre standard page 132  
PF3 Standard  
PF3 Standard Alvéolés

Carreaux de plâtre hydro page 132  
PF3 Hydro  
PF3 Hydro Alvéolés

Colles & enduit page 133  
**Colles à carreaux**  
PF3  
Blocage PF3  
**Enduit de finition**  
Enduit PF Liss

Accessoires page 133  
Bande résiliente de liège  
U Plastique

## Carreaux de plâtre standard

### PF3 Standard

3 carreaux par m<sup>2</sup>



CODE PRODUIT	EPAISSEUR (mm)	CODE EAN	CONDITIONNEMENT (ND)		POIDS INDICATIF (kg)	DÉLAI INDICATIF du produit
			HOUSSE			DÉPART USINE
			m <sup>2</sup> / palette	carreaux / palette		
96436	50	3334160000943	18	54	983	J+2
96432	70	3334160000974	14	42	1034	J+2
96387	100	3334160007591	9,33	28	1022	J+2

### PF3 Standard Alvéolés

3 carreaux par m<sup>2</sup>



CODE PRODUIT	EPAISSEUR (mm)	CODE EAN	CONDITIONNEMENT (ND)		POIDS INDICATIF (kg)	DÉLAI INDICATIF du produit
			HOUSSE			DÉPART USINE
			m <sup>2</sup> / palette	carreaux / palette		
96433	70	3334160000967	14	42	731	J+2
96339	100	3334160027339	9,33	28	696	J+2

## Carreaux de plâtre hydro

### PF3 Hydro

3 carreaux par m<sup>2</sup>



CODE PRODUIT	EPAISSEUR (mm)	CODE EAN	CONDITIONNEMENT (ND)		POIDS INDICATIF (kg)	DÉLAI INDICATIF du produit
			HOUSSE			DÉPART USINE
			m <sup>2</sup> / palette	carreaux / palette		
96337	50	3334160001339	18	54	983	J+2
96429	70	3334160000981	14	42	1034	J+2
96395	100	3334160007614	9,33	28	1022	J+2

### PF3 Hydro Alvéolés

3 carreaux par m<sup>2</sup>



CODE PRODUIT	EPAISSEUR (mm)	CODE EAN	CONDITIONNEMENT (ND)		POIDS INDICATIF (kg)	DÉLAI INDICATIF du produit
			HOUSSE			DÉPART USINE
			m <sup>2</sup> / palette	carreaux / palette		
97064	70	3334160015138	14	42	731	(*)
96959	100	3334160048778	9,33	28	696	(*)



(ND) : Non Dépalettisable

(\*) Hors standard : délai à préciser à la commande.

## Colles & enduit

### Colles à carreaux

Colle pour monter et lisser les cloisons de carreaux de plâtre

CODE PRODUIT	VISUEL	TYPE	CODE EAN	HOUSSE	CONDITIONNEMENT	SAC / PALETTE	POIDS INDICATIF (kg)	DÉLAI INDICATIF du produit	UNITÉ DE FACTURATION
302613		PF3	3334160505653		sac 5 kg (D)	180	920	J+2	kg
95813			3334160136628		sac 25 kg (ND)	50	1270	J+2	kg
95796		Blocage PF3	3334160136543		sac 25 kg (D)	50	1270	J+2	kg

### Enduit de finition

Enduit de finition sur supports neufs ou anciens (plaques et carreaux de plâtre, plâtre ou béton lisse)

CODE PRODUIT	VISUEL	TYPE	CODE EAN	HOUSSE	CONDITIONNEMENT (D)	SAC / PALETTE	POIDS INDICATIF (kg)	DÉLAI INDICATIF du produit	UNITÉ DE FACTURATION
95838		PF LISS	3334160157159		sac 25 kg	50	1270	J+4	kg

## Accessoires

### Bande résiliente de liège

Bande en liège pour le blocage des cloisons carreaux de plâtre



CODE PRODUIT	TYPE	EPAISSEUR (mm)	LARGEUR (mm)	LONGUEUR (cm)	CODE EAN	CONDITIONNEMENT	DÉLAI INDICATIF du produit	UNITÉ DE FACTURATION
4045248	Bande liège 50	10	50	100	3334160001278	paquet de 50	(*)	ml
4045247	Bande liège 70	10	70	100	3334160001292			
4045252	Bande liège 100	10	100	100	3334160001308			

### U Plastique

Rails plastique pour carreaux de plâtre

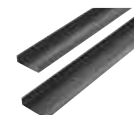

CODE PRODUIT	TYPE	LARGEUR (mm)	LONGUEUR (cm)	CODE EAN	CONDITIONNEMENT	DÉLAI INDICATIF du produit	UNITÉ DE FACTURATION
4045278	U plastique 50/25	50	300	3334160001032	paquet de 50 barres de 3 ml	(*)	ml
4045277	U plastique 70/25	70	300	3334160001018	paquet de 50 barres de 3 ml		
4045276	U plastique 100/25	100	300	3334160001025	paquet de 50 barres de 3 ml		

(D) : Dépalettisable - (ND) : Non Dépalettisable

(\*) Hors standard : délai à préciser à la commande.



# Plaques extérieures

Plaque pour bardage support d'enduit    page 136  
Aquaboard BA13

Panneaux pour la construction bois    page 136  
Defentex BD13  
Weather Defence BD20



## Plaque pour bardage support d'enduit

### Aquaboard - BA13

Plaque très haute résistance à l'eau, support d'enduit, parement non cartonné à Bords Amincis 13 mm

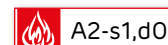

CODE PRODUIT	TYPE	ÉPAISSEUR (mm)	LARGEUR (cm)	LONGUEUR (cm)	CODE EAN	CONDITIONNEMENT DE VENTE	POIDS INDICATIF (kg)	DÉLAI INDICATIF du produit	UNITÉ DE FACTURATION
99826	<b>BA13</b>	12,5	120	<b>300</b>	3334160326067	Lot de 40 plaques = 144 m <sup>2</sup>	1629	<b>J+4</b>	m <sup>2</sup>

## Panneaux pour la construction bois

### Defentex - BD13 (1)

**NOUVEAU**

Panneau multifonction : contreventement, pare-pluie rigide, résistant aux termites et perspirant, parement non cartonné à Bords Droits 13 mm



CODE PRODUIT	TYPE	ÉPAISSEUR (mm)	LARGEUR (cm)	LONGUEUR (cm)	CODE EAN	CONDITIONNEMENT DE VENTE	POIDS INDICATIF (kg)	DÉLAI INDICATIF du produit	UNITÉ DE FACTURATION
296624	<b>BD13</b>	12,5	120	<b>280</b>	3334160498245	Lot de 32 plaques = 107,52 m <sup>2</sup> dos bas (DB) sur palette bois	1642	<b>J+5</b>	m <sup>2</sup>
189331				<b>300</b>	3334160480080	Lot de 32 plaques = 115,20 m <sup>2</sup> dos bas (DB) sur palette bois	1758	<b>J+5</b>	m <sup>2</sup>
292485				<b>350</b>	3334160493233	Lot de 32 plaques = 134,40 m <sup>2</sup> dos bas (DB) sur palette bois	2046	<b>(*)</b>	m <sup>2</sup>

### Weather Defence - BD20 (1)

**NOUVEAU**

Panneau multifonction : écran thermique, voile de stabilité, pare-pluie rigide, résistant aux termites et perspirant, parement non cartonné à Bords Droits 20 mm



CODE PRODUIT	TYPE	ÉPAISSEUR (mm)	LARGEUR (cm)	LONGUEUR (cm)	CODE EAN	CONDITIONNEMENT DE VENTE	POIDS INDICATIF (kg)	DÉLAI INDICATIF du produit	UNITÉ DE FACTURATION
300708	<b>BD20</b>	20	120	<b>280</b>	3334160502225	Lot de 24 plaques = 80,64m <sup>2</sup> dos bas (DB) sur palette bois	1546	<b>J+10</b>	m <sup>2</sup>
157736				<b>300</b>	3334160462369	Lot de 24 plaques = 86,40 m <sup>2</sup> dos bas (DB) sur palette bois	1674	<b>J+5</b>	m <sup>2</sup>

(1) Pour ces produits spécifiques destinés à la construction légère, merci de vous rapprocher de votre interlocuteur commercial habituel afin qu'il vous guide dans le choix et la prescription.

**(\*) Hors standard : délai à préciser à la commande.**







# Index

<b>A</b>		<b>F</b>		PHR . . . . .	87-128
Appui ClipStar 100 . . . . .	108	Feuillard métallique. . . . .	108	Piton de réhabilitation femelle . . . . .	100
Appui ClipStar 120 . . . . .	108	Film polyéthylène . . . . .	103	Plafer Briqueteur . . . . .	126
Appui ClipStar 140 . . . . .	108	Fourrure CD60. . . . .	93	Plafer Delta Court . . . . .	127
Appui ClipStar 180 . . . . .	108	Fourrure Prégy MOB . . . . .	93	Plafer Delta Long . . . . .	127
Appui intermédiaire 150 . . . . .	108	Fourrure S47/6. . . . .	93	Plafer Extra 901 . . . . .	126
Appui intermédiaire 200. . . . .	108	Fourrure Slimisol . . . . .	117	Plafer Gros . . . . .	126
Aquaboard BA13. . . . .	136	Fourrure Ultra Wab S47-17. . . . .	94	Plafer Max 737. . . . .	126
Attache 2Plus . . . . .	104	Fourrure Wab S47/6,2 . . . . .	94	Plafer Max 857. . . . .	126
Attache M6-0/18-120. . . . .	99	<b>G</b>		Plafer PF 200 . . . . .	128
Attache M6-3/7-90 . . . . .	99	Gecko . . . . .	86	Plafer Plus 903 . . . . .	126
Attache M6-8/13-90 . . . . .	99	Griffe CF Purebel . . . . .	107	Plafer PPM1 . . . . .	127
Axe pour Equerre de fixation . . . . .	100	Griffe hourdis . . . . .	99	Plafer PPM Gold . . . . .	127
<b>B</b>		<b>J</b>		Plafer PPM Tamisé . . . . .	128
Bac SecurBlock® . . . . .	104	Joint d'étanchéité 2 en 1. . . . .	100-103	Plafer PRO 900 . . . . .	126
Baguette d'arrêt . . . . .	101	Joint de dilatation bas Aquaboard . . . . .	105	Plafer PRO Targa . . . . .	126
Bande adhésive Weather Defence . . . . .	105	Joint de dilatation haut Aquaboard . . . . .	105	Plafer Tradi . . . . .	126
Bande coupe feu TF . . . . .	121	<b>L</b>		Potelet 29 x 40 mm. . . . .	104
Bande de renfort d'angle. . . . .	101	Liaison Sinemax® 180 . . . . .	100	Prégy L PE . . . . .	85
Bande pour joint . . . . .	101	Liaison Sinemax® 260. . . . .	100	Prégy LYS 4 . . . . .	84
Bande à joint grillagée Aquaboard . . . . .	105	Liaison Sinemax® 330 . . . . .	100	Prégy S PE . . . . .	85
Bande Prégytanche. . . . .	103	Liaison Sinemax® 530 . . . . .	100	Prégy XS PE . . . . .	85
Bande Prégywab . . . . .	103	<b>M</b>		Prégycolle 120 . . . . .	87
Bande résiliente de liège. . . . .	133	Montant 36-40/6 . . . . .	90	Prégydro 60 BA13. . . . .	34
Blocage PF3 . . . . .	133	Montant 36-40/7 . . . . .	90	Prégydro BA13 . . . . .	34
<b>C</b>		Montant 48-35/6 . . . . .	90	Prégydro BA15 . . . . .	34
Cavalier CD60 . . . . .	107	Montant 48-50/6 . . . . .	90	Prégydro BA18. . . . .	34
Clavette 29 x 50 mm . . . . .	104	Montant 62-35/6 . . . . .	91	Prégydro BA18 S. . . . .	34
Clip 17 . . . . .	99	Montant 62-35/5 Xtra . . . . .	91	Prégydro BA25 S. . . . .	34
Clip 27. . . . .	99	Montant 70-35/6 . . . . .	92	Prégydro Déco BA13 . . . . .	33
Cornière 24-32/5,4 . . . . .	93	Montant 70-50/6 . . . . .	92	Prégydro Déco BA18 . . . . .	33
Cornière Contour cintrée . . . . .	108	Montant 84-35/6 . . . . .	92	Prégydur BA13 . . . . .	36
Cornière de renfort d'angle . . . . .	101	Montant 90-35/6 . . . . .	92	Prégyfaylite BA50. . . . .	62
Cornière renfort d'angle PVC . . . . .	103-108	Montant 90-50/6 . . . . .	92	Prégyfaylite Hydro BA50. . . . .	62
Cornière Ultra Wab 50-50 . . . . .	94	Montant 100-50/6 . . . . .	92	Prégyfeu A1 BA13 . . . . .	40
Creason BA13 . . . . .	28	Montant 125-50/6. . . . .	95	Prégyfeu A1 BA15 . . . . .	40
Creason Wab BA13 . . . . .	28	Montant 150-50/6,2 . . . . .	95	Prégyflam BA13 . . . . .	39
Createx BV13. . . . .	29	Montant Ultra Wab 48-35 . . . . .	94	Prégyflam BA15 . . . . .	39
<b>D</b>		Montant Ultra Wab 70-35 . . . . .	94	Prégyflam A1 BA13 . . . . .	40
Defentex BD13. . . . .	136	Montant Wab 48-35/6,2 . . . . .	94	Prégyflam A1 BA15 . . . . .	40
<b>E</b>		Montant Wab 62-35/5,2 . . . . .	94	Prégygliss' 2h. . . . .	84
Eclisse 2Plus . . . . .	104	Montant Wab 70-35/6,2 . . . . .	94	Prégygliss' 4h . . . . .	84
Eclisse CD60. . . . .	107	Montant Wab 90-35/6,2 . . . . .	94	Prégylys 15 PTR . . . . .	84
Eclistar . . . . .	98	Montant Wab 150-50/6,2 . . . . .	94	Prégylys 35 PR. . . . .	84
Eclistar Ultra Wab. . . . .	103	<b>P</b>		Prégylys 45 PN. . . . .	84
Enduit Prégydéco . . . . .	86	PF Liss. . . . .	87-133	Prégylys 55 S. . . . .	84
Enduit Prégydéco PE. . . . .	86	PF3 . . . . .	86-133	Prégylys 75 S. . . . .	84
Enduit Prégydro . . . . .	85	PF3 Hydro . . . . .	132	Prégymax BA13 . . . . .	72
Enduit Prégydro PE. . . . .	85	PF3 Hydro Alvéolés . . . . .	132	Prégymax PV BA13 . . . . .	75
Enduit Prégywab PE . . . . .	85	PF3 standard. . . . .	132	Prégymax Hydro BA13 . . . . .	76
Enduit Prégywab Liss PE. . . . .	85	PF3 standard Alvéolés. . . . .	132	Prégymax Hydro PV BA13 . . . . .	78
Ensemble Pivot Hourdis . . . . .	99	Phonilight . . . . .	100	Prégymax Déco BA13. . . . .	79
Entretoise S47. . . . .	93	Phonissimo. . . . .	100	Prégymax Hydro déco BA13. . . . .	79
Equerre de fixation . . . . .	100	Phonistar . . . . .	100	Prégymax Dur BA13. . . . .	80
Equerre de fixation Ultra Wab. . . . .	103	<b>P</b>		Prégymax Air BA13 . . . . .	81

Prégyplac Déco BA18 . . . . .	33	Rail 36-30/5,4 . . . . .	93	Unimat Sol . . . . .	112
Prégyplac A1 BA13 . . . . .	39	Rail 48-30/5,4 . . . . .	93	Unimat Sol Supra . . . . .	114
Prégyplac A1 BA18 S . . . . .	39	Rail 62-30/5,4 . . . . .	93	Unimat Sol Supradal MI . . . . .	114
Prégyplac A1 BA25 S . . . . .	39	Rail 70-30/5,4 . . . . .	93	Unimat Sol Supralungo . . . . .	115
Prégyplac Std 60 BA13 . . . . .	30	Rail 84-30/5,4 . . . . .	93	Unimat Sol Supratech . . . . .	115
Prégyplac Std BA6 . . . . .	31	Rail 90-30/5,4 . . . . .	93	Unimat Sol Ultrachape . . . . .	112
Prégyplac Std BA10 . . . . .	31	Rail contre cloison . . . . .	93	Unimat Sol Ultratech . . . . .	115
Prégyplac Std BA13 . . . . .	30	Rail Coulisse 125-90/15 . . . . .	95	Unimat Soubassement . . . . .	121
Prégyplac Std BA15 . . . . .	31	Rail Coulisse 150-100/20 . . . . .	95	Unimat Th32 . . . . .	118
Prégyplac Std BA18 . . . . .	31	Rail de départ Aquaboard . . . . .	105	Unimat Th32 IGN . . . . .	118
Prégyplac Std BA18 S . . . . .	32	Rail haut 150-50/15 . . . . .	95	Unimat Th38 IGN . . . . .	118
Prégyplac Std BA25 S . . . . .	32	Rail plastique souple . . . . .	104	Unimat TP . . . . .	123
Prégyplac Std PV BA13 . . . . .	32	Rail Securblock® . . . . .	104		
Prégyroc Air BA13 . . . . .	36	Rail Slimisol . . . . .	117	<b>V</b>	
Prégyroc Air BA18 S . . . . .	36	Rail Ultra Wab 48-30 . . . . .	94	Vis Purebel Standard . . . . .	106
Prégyroc Air Hydro BA13 . . . . .	36	Rail Ultra Wab 70-30 . . . . .	94	Vis Purebel béton . . . . .	106
Prégyroc Air Hydro BA18 S . . . . .	36	Rallonge Securblock® . . . . .	104	Vis Prégywab x 25 . . . . .	103
Prégytanche (sous-couche) . . . . .	103			Vis Prégywab x 45 . . . . .	103
Prégytherm BA10 . . . . .	66	<b>S</b>		Vis Prégywab x 55 . . . . .	103
Prégytherm BA13 . . . . .	67	Semelle 24 x 48 mm . . . . .	104	Vis RT 421 x 9,5 mm . . . . .	102
Prégytherm Hydro BA10 . . . . .	69	Siniat Mix . . . . .	86	Vis RT 421 x 13 mm . . . . .	102
Prégytherm Hydro BA13 . . . . .	70	Sipror . . . . .	122	Vis RT 421 x 25 mm . . . . .	102
Prégytwin Air BA25 S . . . . .	38	Slimisol Mur . . . . .	117	Vis TF 212 x 25 Ultra . . . . .	101
Prégytwin Flam BA18 S . . . . .	38	Solidroc BA13 . . . . .	30	Vis TF 212 x 35 Ultra . . . . .	101
Prégytwin Hydro BA18 S . . . . .	38	Support U CD60 . . . . .	107	Vis TF 212 x 45 Ultra . . . . .	101
Prégytwin Hydro BA25 S . . . . .	38	Suspente articulée . . . . .	99	Vis TF 212 x 55 Ultra . . . . .	101
Prégytwin Std BA18 S . . . . .	37	Suspente COBRA . . . . .	99	Vis TF 212 x 70 Ultra . . . . .	101
Prégytwin Std BA25 S . . . . .	37	Suspente Hourdis . . . . .	99	Vis TF 233 x 45 . . . . .	102
Prégywab BA13 . . . . .	35	Suspente P11 . . . . .	98	Vis Roc x 25 . . . . .	102
Prégywab BA18 S . . . . .	35	Suspente P21 . . . . .	98	Vis Roc x 35 . . . . .	102
Prestia CERAM N° 1 . . . . .	129	Suspente P31 . . . . .	98	Vis Roc x 45 . . . . .	102
Prestia Classique . . . . .	129	Suspente P41 . . . . .	98	Vis TT 221 x 25 500 h . . . . .	102-105
Prestia Création . . . . .	129	Suspente P61 . . . . .	98		
Prestia Dental SP . . . . .	129	Suspente pivot . . . . .	98	<b>W</b>	
Prestia Dur N° 1 . . . . .	129	Suspente pivot acoustique . . . . .	100	Weather Defence BD20 . . . . .	136
Prestia Expression . . . . .	129	Suspente pivot CD60 . . . . .	107		
Prestia Millecast . . . . .	129	Suspente pivot Ultra Wab . . . . .	103		
Prestia Modell . . . . .	129	Suspente PMI . . . . .	104		
Prestia Normal . . . . .	129	Suspente ressort CD60 . . . . .	107		
Prestia Profilia 35 . . . . .	129	Suspente sur Chant SC35 . . . . .	99		
Prestia Selecta . . . . .	129	Suspente SC35 ultra Wab . . . . .	103		
Prestia Tradition . . . . .	129	Suspente sur chant SC50 . . . . .	99		
Primaire d'accrochage . . . . .	87	Suspente sur chant SC 2Plus . . . . .	99		
Primaire régulateur de fond . . . . .	128	Suspente Tapefix P11 . . . . .	98		
Profil de fractionnement . . . . .	101	Suspente Tapefix P21 . . . . .	98		
Profilé de protection PVC Aquaboard . . . . .	105	Suspente Tapefix P31 . . . . .	98		
Purebel solo . . . . .	44	Synia déco 2x2 BA13 . . . . .	33		
Purebel duo . . . . .	52	Synia std 2x2 BA13 . . . . .	31		
Purebel trio . . . . .	55				
<b>R</b>		<b>T</b>			
R'Filter . . . . .	128	Tige filetée M6 Ultra Wab . . . . .	103-104		
Raccord Teclip . . . . .	98	<b>U</b>			
Raccord Teclip Ultra Wab . . . . .	103	U plastique . . . . .	133		
Rail 100-30/5,4 . . . . .	93	Unimat Dalle portée . . . . .	113		
Rail 125-40/5,4 . . . . .	95	Unimat Dalle portée Ultra . . . . .	113		
Rail 150-40/5,4 . . . . .	95	Unimat Façade BD . . . . .	119		
Rail 18 x 28 mm . . . . .	104	Unimat Façade ultra BD . . . . .	120		
Rail 2Plus . . . . .	95	Unimat Mur TH32 . . . . .	116		
Rail 3Plus . . . . .	95	Unimat PSE de classe . . . . .	122		

## DES INFORMATIONS

- Code EAN
- Délai indicatif du produit
- Poids indicatif

## DES ILLUSTRATIONS PRODUITS

### • 4 TYPES DE BORDS

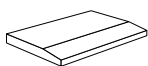

**BA :** Bords Amincis

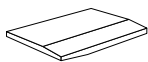

**2x2 BA :** 2 Bords Amincis du côté face de la plaque  
2 Bords Amincis du côté dos de la plaque



**BD :** Bords Droits

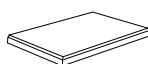

**BV :** Bords «V» biseautés 4 côtés

### • DES COULEURS DE PAREMENTS DIFFÉRENTS



**Crème :** parement des plaques standard



**Blanc :** parement des plaques pré-imprimées



**Vert :** parement des plaques hydrofugées



**Rose :** parement des plaques haute protection incendie



**Blanc :** parement des plaques A1 (incombustible)



**Jaune :** parement des plaques haute dureté



**Bleu :** parement des plaques dB (acoustique) et des complexes thermo-acoustiques std



**Orange :** parement des plaques WAB



**Blanc :** parement des plaques AIR



**Jaune :** parement des plaques AQUABOARD



**Gris foncé :** parement des plaques SOLIDROC

NOUVEAU



**Marron :** parement des plaques DEFENTEX

NOUVEAU



**Violet :** parement des plaques WEATHER DEFENCE

## POUR VOUS AIDER DANS VOS COMMANDES

### • PICTOS ENDUITS DÉCO, HYDRO, WAB



Pour les produits déco, hydro ou WAB rappel de l'enduit approprié.

### • SERVICES

**J** Jour ouvré

## DES INFORMATIONS TECHNIQUES

### • EXEMPLES DE PERFORMANCES DE NOS PRODUITS

HAUTE DURETÉ  
PROTECTION INCENDIE

HAUTE DURETÉ

ACOUSTIQUE

### • LA RÉACTION AU FEU



A1

Réponse à l'exigence réglementaire "incombustible"



A2-s1,d0

Classement des plaques de plâtre standard (produit faiblement combustible)



B-s1,d0

Pour doublages (plaque + isolant)



Classe E

Produit inflammable et propagateur de flamme

### • LES SIGLES



Certificat qui atteste les performances de l'isolant. Il est délivré par l'ACERMI, et contrôlé par le CSTB ou le LNE

**ATEC**

Avis Technique



Certification de conformité des enduits à joints des référentiels de qualité du CSTB

**H1**

Reprise d'eau < à 5% selon la norme EN520

**I**

Empreinte au billage ≤ 15 mm selon la norme EN520



Critère d'incompressibilité des isolants certifié par l'ACERMI

**λ**

Lambda : coefficient de conductivité thermique du matériau (indépendant de l'épaisseur), plus il est faible, plus le matériau est performant



Identification et certification - des plaques conformes à la norme NFEN 520 et au DTU 25-41- des profilés conformes à la norme NFEN 14195 et au DTU 25-41

**Résistance Thermique**

Performance thermique du produit (fonction de son épaisseur), plus elle est élevée, plus le matériau est performant



Label de certification des propriétés antimicrobiennes



Technologie active CAPT'AIR pour améliorer la qualité de l'air intérieur, en absorbant 80% du formaldéhyde



# Pour résister à tout

**Solidroc<sup>®</sup>**

La plaque de plâtre 4 en 1  
ultra-résistante



Charge



Choc



Eau



Bruit

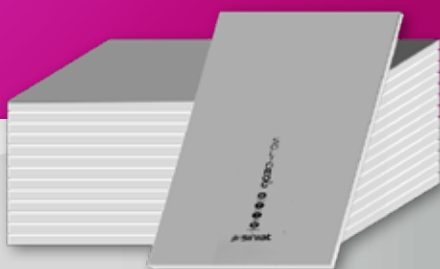

Un chantier réussi

C'est signé Siniat !

Siniat, une marque du groupe

**etex** inspiring ways  
of living

# La référence multifonctions des artisans

Colle enduit  
**PF3**

1 produit  $\equiv$  5 fonctions

- + Collage
- + Rebouchage
- + Garnissage
- + Lissage
- + Jointoiement



Un chantier réussi

C'est signé Siniat !

Siniat, une marque du groupe



Notes

Series of horizontal dotted lines for writing notes.

A series of horizontal dotted lines for writing notes.

# L'essentiel 2024

Toutes les solutions techniques Siniat pour  
la cloison - le plafond - l'isolation

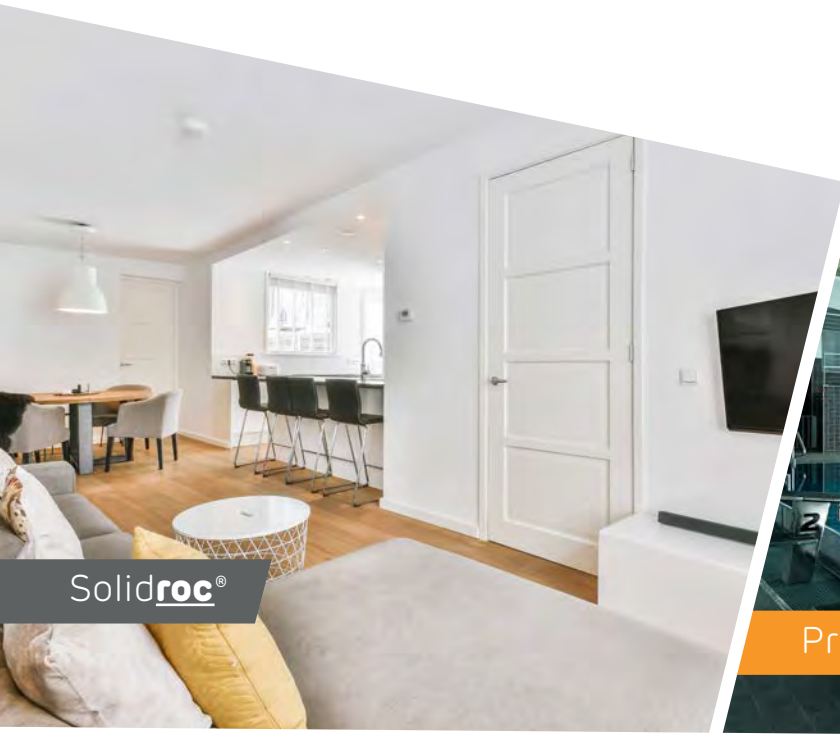

Solidroc®



Prégywab®

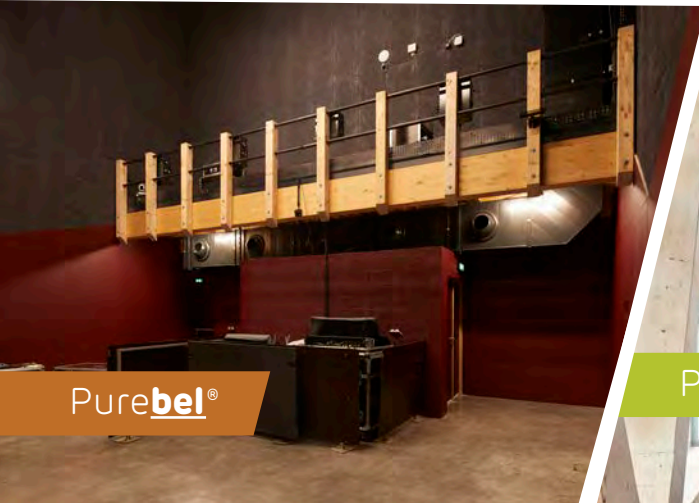

Purebel®

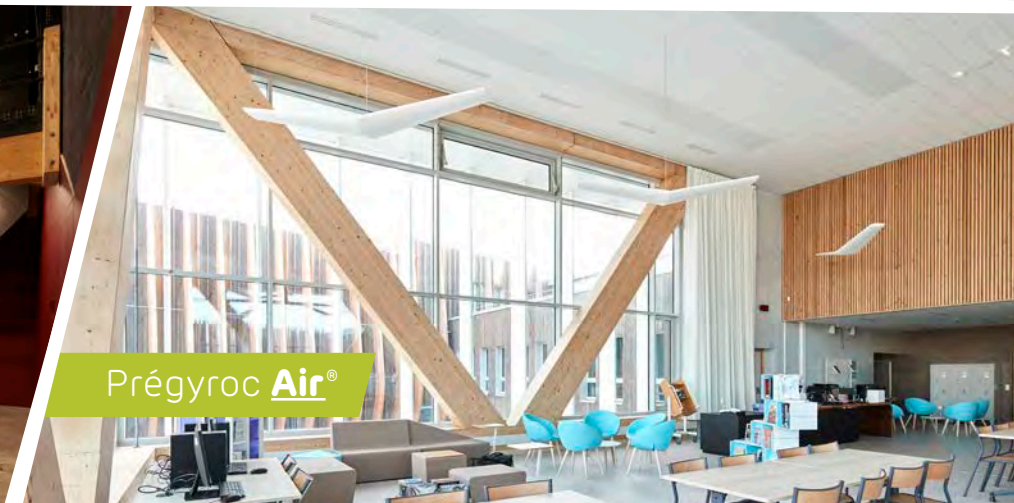

Prégyroc Air®



Creabel®



Sinemax®

C'est signé Siniat !



**Etex France Building Performance**

500, rue Marcel Demonque  
Pôle Agroparc  
84915 Avignon Cedex 9

**siniat.fr**

Besoin d'un conseil technique, de  
mise en œuvre, contactez-nous

**Conseil Pro**

**0 825 000 013** service 0,09 € / min  
+ prix appel

[conseilpro@siniat.com](mailto:conseilpro@siniat.com)

Des solutions  
responsables  
et durables,  
c'est signé  
Siniat !