



L'essentiel

Catalogue **professionnel**
Produits & Services

[2025]

Siniat, Promat & Salsi des marques du groupe

L'essentiel 2025

Catalogue **professionnel**
Produits & Services



Solidroc® AIR

PRÉGYPLUS



Promat

Prégywab®



Defentex®

salsi

Sommaire

1 Plaques de plâtre & plaques extérieures Page 18

- Plaques acoustiques et design
- Plaques multifonctions
- Plaques standard
- Plaques anti-cov
- Plaques déco
- Plaques hydro
- Plaques haute résistance à l'eau
- Plaques haute dureté
- Plaques acoustiques
- Plaques protection incendie
- Plaques extérieures

2 Cloisons Page 34

- Cloisons alvéolaires Standard
- Cloisons alvéolaires Hydro

3 Doublages isolants Page 38

- Thermiques
- Thermo-acoustiques

4 Isolants Page 56

- Isolation des sols
- Isolation des murs
- Isolation des sous-faces
- Isolation des façades
- Applications particulières

5 Profilés métal Page 70

- Montants
- Rails - Z275
- Cornières - Z275
- Fourrures
- Système Wab
- Système Ultra Wab
- Système Prégymétal Industrie
- Plafonds grande portée

6 Accessoires Page 78

- Suspentes
- Accessoires de finition
- Vis
- Accessoires systèmes
- Plafonds Createx
- Accessoires divers
- Accessoires de décoration

7 Plâtres page 90

- Manuels traditionnels
- Manuels allégés
- Projetés
- Finition
- Techniques
- Produit complémentaire
- Prestia

8 Carreaux de plâtre Page 96

- Carreaux Standard
- Carreaux Hydro
- Colles & enduit
- Accessoires

9 Enduits & mortier adhésif Page 100

- Gamme standard
- Gamme locaux humides
- Gamme déco
- Gamme multifonction
- Enduits de préparation des supports
- Mortier adhésif
- Produit complémentaire

10 Page 106

- L'essentiel services
- L'essentiel produits :
- Enduits à joints
- Colle de préparation des supports
- Mortier adhésif
- Colle à carreaux de plâtre

11 Page 112

- L'essentiel services
- L'essentiel produits :
- Plaques hautes performances
- Colle et calfeutrement
- Enduit et accessoires
- Conditions de stockage

Index Page 124



Les services

01 - Les services logistiques page 6

Livraisons
Livraisons spécifiques

02 - L'essentiel services page 10

Service Relation Clients
Assistance Siniat
My Etex
Service Drive
Services digitaux Siniat
Formation Siniat

03 - Entrées/Sorties page 15

C'est
signé
Siniat !











Livraisons

- Heure butoir d'enregistrement des commandes pour livraison :
 - Avant 12h00 : J+2
 - Après 12h00 : J+3
- Modification de commande possible, à livraison J-2 avant 15h00

CODE	DÉSIGNATION	TARIF (HT) NATIONAL 2025 (1)
5804466	Annulation ou report de livraison à J-2 après 15h	341,55 €
5801982	Retour produits	542,34 €

> L'essentiel services Siniat







CODE	REPLISSAGE CAMION	PLAQUES CLOISONS	PROFILÉS	DOUBLAGES	ENDUITS MORTIERS	COLLES PLÂTRES CARREAUX	PSE	DÉLAI INDICATIF	TARIF (HT) NATIONAL 2025 (1)	LIVRAISON DÉPÔTS	LIVRAISON CHANTIERS
LIV. STD	 COMPLET	✓	✓	✓				J+2	OFFERT	✓	✓
LIV. STD	 COMPLET	✓	✓	✓	✓		✓	J+3	OFFERT	✓	✓
LIV. STD	 COMPLET	✓	✓	✓	✓	✓*	✓	J+5	OFFERT	✓	
LIV. STD	 COMPLET		✓					J+3	OFFERT	✓	✓
LIV. STD	 COMPLET				✓	✓		J+2	OFFERT	✓	✓
5804087	 EXPRESS COMPLET	✓						J+1**	161,46 €	✓	
5801955	 1/2 CAMION	✓	✓	✓	✓		✓	Sur consultation	188,37 €	✓	
5801955	 1/2 CAMION					✓		Sur consultation	188,37 €	✓	

“✓” Produits à J2 pouvant être mis dans le camion

(1) Tarif valable jusqu'à la prochaine hausse tarifaire



* Maximum 6 palettes ** Sur consultation

> Les services Siniat

CODE	PRESTATION	DÉLAI INDICATIF	TARIF (HT) NATIONAL 2025 (1)	LIVRAISON DÉPÔTS	LIVRAISON CHANTIERS
5804291	 LIVRAISON LE SAMEDI MATIN (AVANT 12H)	J+3	188,37 €		✓
ENLV. STD	 ENLÈVEMENT ENDUITS, MORTIERS, COLLES, PLÂTRES ET CARREAUX (au départ de nos usines Finition) - Cf Service Drive (p12)	J+2	OFFERT	✓	
LIV. STD	 LIVRAISON SANS RDV : DE 7H À 18H	J+2	OFFERT	✓	
5801960	 LIVRAISON SUR RDV AVANT 7H OU APRÈS 18H	Sur consultation	Sur devis		✓
5801978	 HEURE SUPPLÉMENTAIRE POUR DÉCHARGEMENT (par heure)	-	79,70 € / h	✓	✓
4045813	HOUSSE PLAQUES (vendue par rouleau de 50 pièces) Longueur 240 à 260 - Largeur 120 (un rouleau max par camion)	J+2	2,48 € / Housse (soit 124 € le rouleau)	✓	✓
4045815	HOUSSE PLAQUES (vendue par rouleau de 50 pièces) Longueur 280 à 300 - Largeur 120 (un rouleau max par camion)	J+2			
4045814	 HOUSSE PLAQUES (vendue par rouleau de 50 pièces) Longueur 320 à 360 - Largeur 120 (un rouleau max par camion)	J+2			
4045811	HOUSSE PLAQUES (vendue par rouleau de 50 pièces) Longueur 280 à 300 - Largeur 90 (un rouleau max par camion)	J+2			
4045120	HOUSSE CLOISONS (vendue par rouleau de 50 pièces) Longueur 280 à 300 - Largeur 120 (un rouleau max par camion)	J+2			
281659	 HOUSSAGE OU FILMAGE DE LA PALETTE Gamme plaques et cloisons (housse/film + pose)	-	6,21 € / Palette	✓	✓

> Les services sur mesure Siniat pour vos chantiers

Soumis à la validation de votre agent commercial

CODE	PRESTATION	DÉLAI INDICATIF	TARIF (HT) NATIONAL 2025 (1)
5801983	 RÉALISATION DE DEMI-LOT	Sur consultation	Sur devis
5802012	 LONGUEUR SUR MESURE PLAQUES *	J+10	50,72 € / Palette
5803988	 LONGUEUR SUR MESURE DOUBLAGES *	J+10	50,72 € / Palette

* Dans la limite de la longueur maximum du catalogue, moins 10 cm (hors délai*).

Exemple : Prégydro BA13, longueur maximum du catalogue 300 cm = longueur sur mesure maximum 290 cm.

Pour toutes autres demandes, consultez-nous.





Livraisons spécifiques

Pour un meilleur service,

rappelez à votre client-entreprise qu'il doit :

- Obtenir les autorisations d'accès, de stationnement ou de blocage de rue pour la livraison.
- Organiser une aire de stationnement stabilisée, et sécuriser l'environnement du déchargement.
- Utiliser, pour nos produits empilés, les équipements de manutention adaptés, afin d'éviter les risques de glissement ou de casse, notamment en cas de levage.
- Décharger le véhicule dans les 2 heures (3h pour les 3D) qui suivent son arrivée (voir CGV).

CODE	DÉSIGNATION	TARIF (HT) NATIONAL 2025 (1)
5804466	Annulation ou report de livraison à J-2 après 15h	341,55 €
5801982	Retour produits	542,34 €





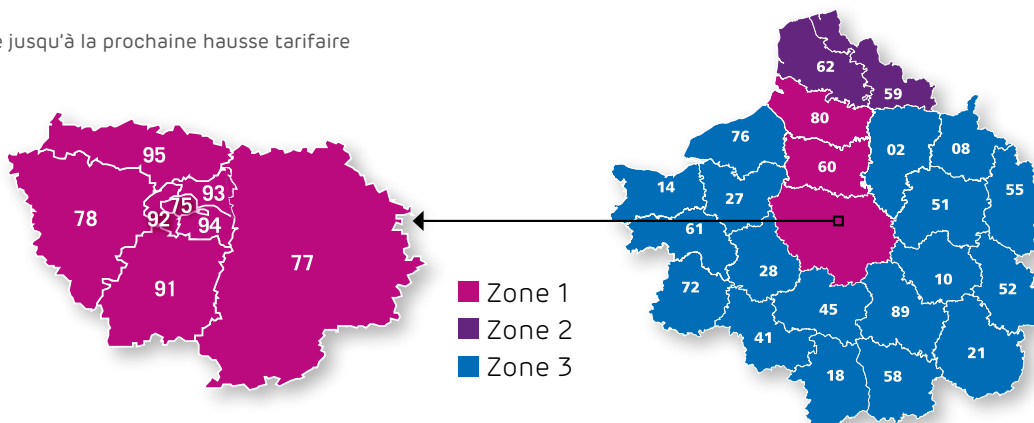

CODE	VÉHICULE AVEC GRUE 3D EMBARQUÉE	DÉLAI	TARIF (HT) 2025 (1)
5804288	 CAMION 3D - ZONE 1*	Sur consultation	549,59
5804285	 CAMION 3D - ZONE 2*	Sur consultation	784,53
5802037	 CAMION 3D - ZONE 3*	Sur consultation	Sur devis
5801965	HEURE SUPPLÉMENTAIRE POUR DÉCHARGEMENT GRUE 3D		113,85







* Déchargement des gammes Plaques, Cloisons, Doublages, Enduits, Liants et Colles, uniquement en conditionnement standard (12 t à 17 t ou 12 palettes maxi en 2,60 m). De 0 à 20 m de hauteur, comprenant un forfait de 3 heures.

⁽¹⁾ Tarif valable jusqu'à la prochaine hausse tarifaire



> Les services Siniat

CODE	VÉHICULE CLASSIQUE *	FAISABILITÉ	DÉLAI	TARIF (HT) 2025 (1) ZONE 1	TARIF (HT) 2025 (1) ZONE 2
5804282	 CAMION PORTEUR PLATEAU 12 À 19 t	Sur consultation	Sur consultation	161,46 €	
5804281	 SEMI REMORQUE PLATEAU 24 À 29 t ZONE 1	Sur consultation	Sur consultation	161,46 €	
5804244	 SEMI REMORQUE PLATEAU 24 À 29 t ZONE 2	Sur consultation	Sur consultation		294,98 €

CODE	VÉHICULE AUTO-DÉCHARGEABLE *	FAISABILITÉ	DÉLAI	TARIF (HT) 2025 (1) ZONE 1	TARIF (HT) 2025 (1) ZONE 2
5804286	 CAMION PORTEUR PLATEAU AUTO-DÉCHARGEABLE 10 À 15 t	Sur consultation	Sur consultation	294,98 €	
5804290	 SEMI REMORQUE PLATEAU AUTO-DÉCHARGEABLE 22 À 24 t ZONE 1	Sur consultation	Sur consultation	294,98 €	
5804242	 SEMI REMORQUE PLATEAU AUTO-DÉCHARGEABLE 22 À 24 t ZONE 2	Sur consultation	Sur consultation		496,80 €

* Conformément aux CGV

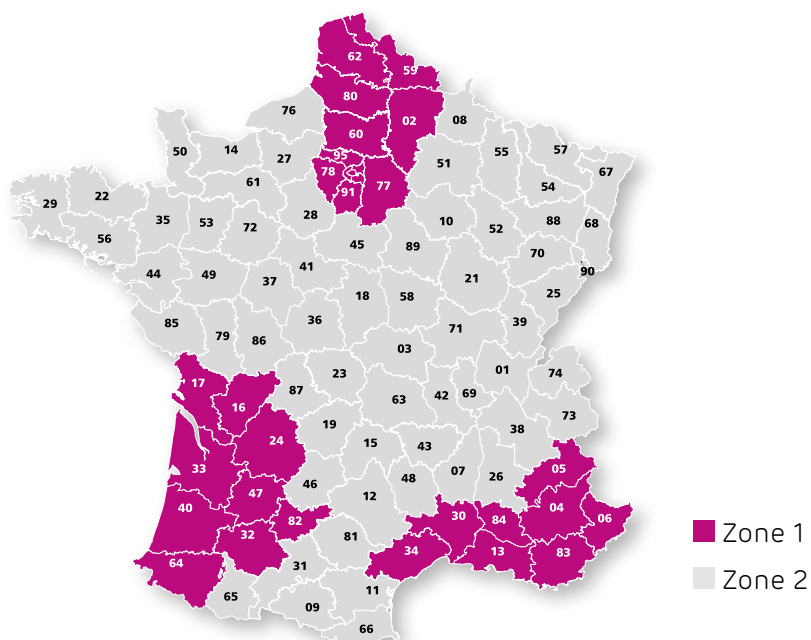



Service Relation Clients Siniat

Commandes

src@siniat.com

Tél : 0 800 250 120

Service & appel gratuit

Réclamations

mesreclamations@
etexgroup.com

Tél : 0 800 350 120

Service & appel gratuit

Règlements

credit-clients@
etexgroup.com

Tél : 0 800 360 120

Service & appel gratuit

Horaires d'ouverture
du Lundi au Vendredi
de 8h à 12h et 14h à 17h

À la commande

Pour atteindre une meilleure qualité de livraison et de facturation :

- > N'oubliez pas de chiffrer vos commandes,
- > Vérifiez les confirmations de commande que nous vous adressons,
- > Précisez toutes les informations indispensables pour les livraisons (adresse exacte, plan d'accès, contraintes liées à la livraison...).

À la livraison

- > Pour un meilleur suivi de vos livraisons chantier, prenez connaissance de notre avis d'expédition,
- > Si votre livraison n'est pas conforme, n'oubliez pas de mentionner vos réserves sur le document de transport de notre société et sur le bon de livraison et **nous envoyer un mail**.

Confirmez les réserves par lettre recommandée adressée au transporteur dans un délai de 3 jours. Le non-respect de notre procédure rendra toute réclamation irrecevable.

Au stockage

- > Pour la manutention des produits empilés, veillez à utiliser des équipements adaptés pour éviter les risques de glissement et de casse, notamment en cas de levage,
- > Veuillez vous référer aux conditions de stockage précisées sur les étiquettes de nos conditionnements.

Fabrication hors standard

Produits concernés : tous produits hors de ce catalogue.

Notre engagement : sur demande auprès de notre Service Relation Clients (SRC) au **0 800 250 120**, nous pouvons étudier la faisabilité des produits hors standard qui nécessitent une fabrication spéciale.

Notre condition : ces **commandes hors standard** ne pourront être **ni modifiées, ni annulées** après fabrication des produits. En cas d'annulation, elles vous seront facturées en totalité. Elles devront avoir été livrées en totalité dans un délai maximum d'**un mois** après la date de livraison prévue. Passé ce délai, elles vous seront systématiquement facturées.

Commandes en enlèvement usines des Plâtres et Carreaux

Conditions d'enlèvement : pour vos enlèvements des Plâtres et Carreaux, vous devez adresser votre commande à notre Service Relation Clients (SRC) par **mail**, minimum 48 heures avant le jour prévu de l'enlèvement. Un e-mail vous sera transmis pour prise de rendez-vous à l'usine.

Conditions de sécurité : lors des enlèvements, tout transporteur doit respecter les règles de sécurité du site. Le cas échéant, l'usine se réserve le droit d'interdire le chargement.



Assistance Siniat

Assistance technique Conseil Pro

Recommandé
par nos clients.
Taux de
satisfaction :



96%
de satisfaction globale*

Siniat a une équipe dédiée exclusivement au service **d'assistance technique téléphonique**.

Elle est à votre disposition pour tout renseignement technique sur les performances ou la mise en œuvre de nos produits et systèmes.

Vous pouvez contacter **Conseil Pro** du lundi au jeudi de **8h à 12h** et de **13h30 à 17h** et le vendredi jusqu'à **16h30**.

* Enquête téléphonique réalisée par Init du 21 mars au 1^{er} avril 2022, auprès de 100 personnes ayant contacté le service durant les 6 derniers mois.



Conseil
PRO

Besoin d'un conseil technique, de
mise en œuvre, contactez-nous

Conseil Pro

04 32 44 47 70 *
conseilpro@siniat.com

* Choix 1 dans le menu vocal



My Etex

Retrouvez toutes vos transactions en quelques clics.

Ce portail est à votre service **24h/24, 7J/7**, depuis n'importe quel appareil

Gagnez du temps, simplifiez votre quotidien,

avec toutes les informations essentielles à votre activité, disponibles à tout moment.

Suivez vos commandes, vos livraisons, géolocalisez votre camion*, vérifiez vos factures...

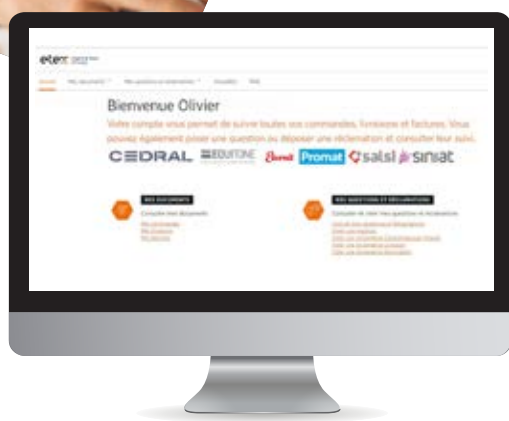

Connectez-vous sur
my.etexgroup.com



Pour vous connecter et recevoir vos identifiants, merci de vous rapprocher de votre agent commercial Siniat

**Pour les livraisons permettant ce service*



Service Drive

Réservation de créneaux pour vos enlèvements



Devenez acteur de vos enlèvements, dans nos usines de produits de finition : **Mazan et Le Pin**

Prenez RDV en ligne avec notre solution **Light Login**

- 1 Vous recevez un mail de : no-reply@transporeon.com
- 2 Vous cliquez sur le lien.
- 3 Vous vous connectez (au site Transporeon) et choisissez le créneau qui vous convient le mieux.
- 4 Il ne vous reste plus qu'à vous présenter à la borne de l'usine avec votre numéro de transport.



Services digitaux Siniat

Connectez-vous et retrouvez
tout Siniat sur siniat.fr

Un site unique et référent
avec des rubriques utiles



- **Produits & Systèmes**
- **Savoir-Faire** : Guides de mise en œuvre, informations réglementaires, retrouvez toute l'expertise Siniat à un seul endroit
- **Documentation** : Mémentos interactifs, catalogues, DOP, fiches techniques...
- **Des outils digitaux** : Quantitatifs par systèmes, configurateur, géolocalisation des points de vente, accompagnement au BIM des entreprises...



Formation Siniat

FORMA
TION

Siniat met **la formation au service de ses clients**, entreprises de pose et négociants en matériaux, aussi bien en mode **E-Learning** qu'en mode **présentiel** dans ses centres de formation. Siniat est un organisme

de formation **certifié Qualiopi**, constitué de **formateurs internes diplômés et certifiés par le ministère du travail**.

Notre principal objectif est de définir le besoin du client afin de concevoir et de dispenser une **formation sur-mesure chez le client ou dans les centres de formation Siniat** : Auneuil (60), Autun (71), Carpentras (84), La Roche sur Yon (85), Le Pin (77).

Mettre en œuvre ou mieux vendre, les thèmes sont riches et variés. Nous vous aidons à monter en compétences sur la réglementation technique, l'aménagement, l'isolation, la finition, la mise en œuvre des systèmes ou encore sur les argumentaires de vente pour augmenter votre mix produit.

Pour en savoir plus, contactez-nous

Formation

04 32 44 41 69

formationtech@etexgroup.com

Qualiopi 
processus certifié

 **RÉPUBLIQUE FRANÇAISE**

La certification qualité a été délivrée
au titre de la catégorie d'actions
suivante :

ACTIONS DE FORMATION



Innovations signées Siniat



Solidroc® AIR

La plaque de plâtre multifonction
Très Haute Résistance



PRÉGY PLUS

1 plaque, + de fonctions



Defentex®

Les solutions Siniat pour la construction
bois, panneaux multifonctions (contreven-
tement, pare-pluie, résistant aux termites)



Prégy S - XS - L

Nouvelle gamme d'enduits prêts à l'emploi

Pour répondre à de nouveaux besoins,
l'offre **SINIAT**
s'enrichit et évolue

Entrées 2025

NOUVEAU CODE	PRODUITS	CODE EAN	LONG.	LARG.	EPAIS.	U.F.
Gamme plaques de plâtre						
			cm	cm	mm	U.F.
311538	Creason - BA13 - C10 N8	3334160522773	240	120	12,5	m ²
311539	Creason - BA13 - L5-80 N8	3334160522803	240	120	12,5	m ²
311540	Creason - BA13 - R12 N2	3334160522964	240	120	12,5	m ²
311541	Creason - BA13 - R15 N1	3334160522957	240	120	12,5	m ²
311542	Creason - BA13 - R15 N8	3334160522940	240	120	12,5	m ²
311543	Creason Wab - BA13 - C10 N8	3334160522926	240	120	12,5	m ²
311544	Creason Wab - BA13 - L5-80 N8	3334160522919	240	120	12,5	m ²
308457	Creutex - BV13 - S8-15-20	8435028394640	240	120	12,5	m ²
308458	Creutex - BV13 - S12-20-35	8435028394664	240	120	12,5	m ²
308459	Creutex - BV13 - R8/18	8435028394688	240	120	12,5	m ²
308460	Creutex - BV13 - R12/25	8435028394701	240	120	12,5	m ²
308461	Creutex - BV13 - C8/18	8435028394725	240	120	12,5	m ²
308462	Creutex - BV13 - C12/25	8435028394749	240	120	12,5	m ²
308463	Creutex - BV13 - Crystal 8	8435028394763	240	120	12,5	m ²
308464	Creutex - BV13 - Crystal 14	8435028394787	240	120	12,5	m ²
308465	Creutex - BV13 - Crystal 23	8435028394800	240	120	12,5	m ²
308466	Creutex - BV13 - Tweed 10	8435028394824	240	120	12,5	m ²
308467	Creutex - BV13 - Tweed 14	8435028394848	240	120	12,5	m ²
308468	Creutex - BV13 - Tweed 20	8435028394862	240	120	12,5	m ²
308469	Creutex - BV13 - Verde 9	8435028394886	240	120	12,5	m ²
308470	Creutex - BV13 - Verde 11	8435028394909	240	120	12,5	m ²
308471	Creutex - BV13 - Verde 17	8435028394923	240	120	12,5	m ²
310211	Solidroc Air - BA13	3334160513559	260	120	12,5	m ²
310215	Solidroc Air - BA13	3334160513573	270	120	12,5	m ²
310230	Solidroc Air - BA13	3334160513597	300	120	12,5	m ²
310233	Solidroc Air - BA18 S	3334160513610	300	90	18	m ²
311537	Prégyplus - BA13	3334160515928	260	120	12,5	m ²
310209	Prégyplus - BA13	3334160513535	270	120	12,5	m ²
98914	Prégyplac std - BA18 S	3334160284114	200	90	18	m ²
97297	Prégyplac PV - BA13	3334160024222	260	120	12,5	m ²
307586	Prégyplac PV - BA18	3334160510336	280	120	18	m ²

STATUT :
 AT : Arrêt total de commercialisation
 PC : Produit disponible à la commande sous conditions
 PR : Produit remplacé
 AES : Arrêt total à épuisement des stocks

Sorties 2025

CODE	PRODUITS	CODE EAN	LONG.	LARG.	EPAIS.	U.F.	STATUT
Gamme plaques de plâtre							
			cm	cm	mm	U.F.	STATUT
167217	Creason - BA13 - C10 N8	3665629001271	240	120	12,5	m ²	PR
167218	Creason - BA13 - L5-80 N8	3665629001318	240	120	12,5	m ²	PR
167219	Creason - BA13 - R12 N2	3665629001288	240	120	12,5	m ²	PR
167220	Creason - BA13 - R15 N1	3665629001295	240	120	12,5	m ²	PR
167221	Creason - BA13 - R15 N8	3665629001301	240	120	12,5	m ²	PR
167222	Creason Wab - BA13 - C10 N8	3665629001325	240	120	12,5	m ²	PR
167223	Creason Wab - BA13 - L5-80 N8	3665629001332	240	120	12,5	m ²	PR
167155	Creutex - BV13 - S8-15-20	3665629000182	240	120	12,5	m ²	PR
167156	Creutex - BV13 - S12-20-35	3665629000199	240	120	12,5	m ²	PR
167157	Creutex - BV13 - R8/18	3665629000205	240	120	12,5	m ²	PR
167158	Creutex - BV13 - R12/25	3665629000212	240	120	12,5	m ²	PR
167159	Creutex - BV13 - C8/18	3665629000229	240	120	12,5	m ²	PR
167160	Creutex - BV13 - C12/25	3665629000236	240	120	12,5	m ²	PR
167371	Creutex - BV13 - Crystal 8	3665629000519	240	120	12,5	m ²	PR
167373	Creutex - BV13 - Crystal 14	3665629000526	240	120	12,5	m ²	PR
167374	Creutex - BV13 - Crystal 23	3665629000533	240	120	12,5	m ²	PR
167376	Creutex - BV13 - Tweed 10	3665629000540	240	120	12,5	m ²	PR
167378	Creutex - BV13 - Tweed 14	3665629000557	240	120	12,5	m ²	PR
167381	Creutex - BV13 - Tweed 20	3665629000564	240	120	12,5	m ²	PR
167385	Creutex - BV13 - Verde 9	3665629000571	240	120	12,5	m ²	PR
167386	Creutex - BV13 - Verde 11	3665629000588	240	120	12,5	m ²	PR
167387	Creutex - BV13 - Verde 17	3665629000595	240	120	12,5	m ²	PR
151430	Solidroc - BA13	3334160454210	260	120	12,5	m ²	PR
151432	Solidroc - BA13	3334160454234	270	120	12,5	m ²	PR
281444	Solidroc - BA13	3334160489410	300	120	12,5	m ²	PR
97271	Prégyplac Déco - BA18	3334160055660	260	120	18	m ²	AT
96140	Prégydro Déco - BA18	3334160113124	260	120	18	m ²	AT
296841	Prégyroc Air - BA13	3334160498931	250	120	12,5	m ²	AES
296840	Prégyroc Air - BA13	3334160498924	260	120	12,5	m ²	AES
296839	Prégyroc Air - BA13	3334160498917	300	120	12,5	m ²	AES
296844	Prégyroc Air - BA18 S	3334160498948	300	90	18	m ²	AES
296856	Prégyroc Air Hydro - BA13	3334160498993	300	120	12,5	m ²	AES
296853	Prégyroc Air Hydro - BA18 S	3334160498986	300	90	18	m ²	AES
292485	Défentex - BD13	3334160493233	350	120	12,5	m ²	AT

Gamme Purebel

Gamme PUREBEL Solo, Duo, Trio dans sa totalité

Entrées 2025

NOUVEAU CODE	PRODUITS	CODE EAN	LONG.	LARG.	EPAIS.	U.F.
Gamme doublage						
			cm	cm	mm	U.F.
100712	Prégytherm - BA13 R4,10 13+120	3334160364274	280	120	135	m²
100782	Prégytherm - BA13 R4,10 13+120	3334160366308	300	120	135	m²
100866	Prégytherm Hydro - BA10 R1,75 Y 10+60	3334160369422	250	120	70	m²
113912	Prégytherm Hydro - BA10 R3,15 Y 10+100	3334160273385	280	120	110	m²
99039	Prégytherm Hydro - BA13 R3,80 Y 13+120	3334160293512	280	120	133	m²
100713	Prégytherm Hydro - BA13 R4,10 Y 13+120	3334160364298	280	120	135	m²
100784	Prégytherm Hydro - BA13 R4,10 Y 13+120	3334160366346	300	120	135	m²
100519	Prégytherm Hydro - BA13 R4,40 Y 13+140	3334160356910	300	120	153	m²
100890	Prégytherm Hydro - BA13 R5,05 Y 13+160	3334160369361	250	120	173	m²
100891	Prégytherm Hydro - BA13 R5,05 Y 13+160	3334160369378	260	120	173	m²
312186	Prégymax - BA13 - R6,05 13+180	3334160517700	260	120	193	m²
96003	Prégymax Hydro - BA13 R3,15 Y 13+100	3334160117832	280	120	113	m²
98776	Prégymax Hydro - BA13 R3,40 Y 13+100	3334160278687	280	120	114	m²
98509	Prégymax Hydro - BA13 R3,80 Y 13+120	3334160264161	280	120	133	m²
100272	Prégymax Hydro - BA13 R4,10 Y 13+120	3334160348120	265	120	135	m²
116343	Prégymax Hydro - BA13 R4,80 Y 13+140	3334160401337	255	120	156	m²
100346	Prégymax Hydro - BA13 R4,80 Y 13+140	3334160350772	280	120	156	m²
122314	Prégymax Hydro - BA13 R5,05 Y 13+160	3334160413682	300	120	173	m²
312187	Prégymax Hydro - BA13 R6,05 Y 13+180	3334160517724	260	120	193	m²
98565	Prégymax Hydro PV - BA13 R3,80 VY 13+100	3334160268787	260	120	133	m²
99816	Prégymax Déco - BA13 R4,10 déco 13+120	3334160325633	270	120	133	m²
99833	Prégymax Hydro Déco - BA13 R4,10 Ydéco 13+120	3334160326425	270	120	135	m²

Gamme profilés						
			cm	cm	mm	U.F.
313875	Montant 36-40/6	3334160522353	300			hm
128070	Fournure S47/6	3334160422288	530			hm
4041912	Resilient bar 74-17/5,5	5026003083890	300			hm

Gamme accessoires						
			cm	cm	mm	U.F.
4090613	Suspente PM35	3334160516062				boîte
4090611	TT 221 x 35 mm 500 h	3334160516024				boîte

Gamme carreaux de plâtre						
			cm	cm	mm	U.F.
311071	PF3	3334160466268				Kilo

Sorties 2025

CODE	PRODUITS	CODE EAN	LONG.	LARG.	EPAIS.	U.F.	STATUT
Gamme doublage							
			cm	cm	mm	U.F.	STATUT
98703	Prégytherm BA10 - R3,15 10+100	3334160274856	270	120	110	m²	AT
251662	Prégymax Déco - BA13 R2,55 déco 13+80	3334160485733	260	120	93	m²	AT
98785	Prégymax Hydro Déco - BA13 R2,75 YD 13+80	3334160279011	250	120	94	m²	AT

Gamme profilés							
			cm	cm	mm	U.F.	STATUT
96322	Montant 36-40/7	3334160287016	300			hm	AES
99871	Montant 62-35/5 Xtra	3334160327965	320			hm	PC
99875	Montant 62-35/5 Xtra	3334160328009	360			hm	PC
99877	Montant 62-35/5 Xtra	3334160328023	400			hm	PC
97620	Fournure S47/6	3334160284886	525				PC
275095	Entretoise S47	3334160488581	115				PC
145898	Rail coulisse 125-90/15	3334160446949	250				AES
187526	Rail haut 150-50/15	3334160341381	250				AES
167823	Rail coulisse 150-100/20	3334160250065	250				AES

Gamme accessoires							
			cm	cm	mm	U.F.	STATUT
4045244	Suspente sur Chant SC35	3334160009823				boîte	PR
4088695	TT 221 x 25 mm 500 h	3334160507848				boîte	AES
4052851	Bande à Joint Grillagée Aquaboard	3334160404024				boîte	AES
Gamme Vis Purebel standard							AT
Gamme Vis Purebel béton							AT
Gamme Griffe cf Purebel							AT

Gamme plâtre							
			cm	cm	mm	U.F.	STATUT
110479	Plafer PRO Targa	3334160382452				Kilo	AES

Gamme carreaux de plâtre							
			cm	cm	mm	U.F.	STATUT
302613	PF3	3334160505653				Kilo	PR

STATUT :
 AT : Arrêt total de commercialisation
 PC : Produit disponible à la commande sous conditions
 PR : Produit remplacé
 AES : Arrêt total à épuisement des stocks

Entrées 2025

NOUVEAU CODE	PRODUITS	CODE EAN	LONG.	LARG.	EPAIS.	U.F.
Gamme enduits						
311071	PF3	3334160466268	cm	cm	mm	Kilo

Gamme isolants		cm	cm	mm	U.F.	
99846	Unimat Sol	3334160326876	250	120	180	m ²
100490	Unimat Sol	3334160356156	250	120	220	m ²
112294	Unimat Dalle Portée	3334160391393	250	120	85	m ²
157379	Unimat Dalle Portée Ultra	3334160461980	250	120	175	m ²
99681	Unimat Sol Ultratech	3334160321482	120	100	23	m ²
152135	Unimat Sol Ultratech	3334160455170	120	100	95	m ²
100397	Unimat Façade Ultra BD	3334160352394	120	60	220	m ²

Sorties 2025

CODE	PRODUITS	CODE EAN	LONG.	LARG.	EPAIS.	U.F.	STATUT
Gamme enduits							
95786	Prégylys 75 S	3334160136659				sac	AES
148850	Prégywab Liss PE	3334160450748				seau	AES
302613	PF3	3334160505653				kilo	PR

Gamme isolants		cm	cm	mm	U.F.	STATUT	
99957	Unimat Sol	3334160333058	250	120	140	m ³	AT
99958	Unimat Sol	3334160333065	250	120	160	m ³	AT

Gamme Unimat Sol Supralongo

113886	Unimat Dalle Portée	3334160394721	250	120	80	m ³	AT
111557	Unimat Dalle Portée	3334160388478	250	120	90	m ³	AT
105475	Unimat Dalle Portée	3334160382124	250	120	110	m ³	AT
105482	Unimat Dalle Portée	3334160382179	250	120	160	m ³	AT
105484	Unimat Dalle Portée	3334160382193	250	120	180	m ³	AT
105485	Unimat Dalle Portée	3334160382209	250	120	190	m ³	AT
105486	Unimat Dalle Portée	3334160382216	250	120	200	m ³	AT
115685	Unimat Dalle Portée	3334160398620	250	120	240	m ³	AT
115693	Unimat Dalle Portée	3334160398736	250	120	300	m ³	AT
98536	Unimat Sol Supradal MI	3334160265922	250	120	90	m ³	AT
115669	Unimat Sol Supradal MI	3334160398422	250	120	150	m ³	AT
95921	Unimat Sol Supra	3334160115203	120	100	70	m ³	AT
99334	Unimat Sol Supra	3334160308223	120	100	140	m ³	AT
99091	Unimat Sol Supra	3334160297169	120	100	150	m ³	AT

Gamme Unimat Sol Supralongo

99857	Unimat Sol Ultratech	3334160327477	120	100	61	m ³	AT
112679	Unimat Sol Ultratech	3334160392604	120	100	70	m ³	AT
100448	Unimat Sol Ultratech	3334160353865	120	100	101	m ³	AT
99689	Unimat Sol Ultratech	3334160321581	120	100	120	m ³	AT
99691	Unimat Sol Ultratech	3334160321604	120	100	140	m ³	AT

Gamme Unimat Sol Supratech

99330	Unimat Façade BD	3334160308803	120	60	30	m ³	AT
99339	Unimat Façade BD	3334160308841	120	60	70	m ³	AT
99348	Unimat Façade BD	3334160308865	120	60	90	m ³	AT
99357	Unimat Façade BD	3334160312213	120	60	110	m ³	AT
99360	Unimat Façade BD	3334160308902	120	60	130	m ³	AT
99347	Unimat Façade BD	3334160309015	120	60	240	m ³	AT
99345	Unimat Façade BD	3334160309039	120	60	260	m ³	AT
100373	Unimat Façade Ultra BD	3334160352202	120	60	30	m ³	AT
100379	Unimat Façade Ultra BD	3334160352240	120	60	70	m ³	AT
100382	Unimat Façade Ultra BD	3334160352264	120	60	90	m ³	AT
100387	Unimat Façade Ultra BD	3334160352301	120	60	130	m ³	AT
100401	Unimat Façade Ultra BD	3334160352431	120	60	260	m ³	AT
100102	Unimat Soubassement	3334160339791	120	60	160	m ³	AT
96250	Sipror	3334160001919	250	120	30	m ³	AT

STATUT :

AT : Arrêt total de commercialisation

PC : Produit disponible à la commande sous conditions

PR : Produit remplacé

AES : Arrêt total à épuisement des stocks

Nos équipes commerciales sont à votre disposition pour plus d'informations.



Plaques de plâtre

Plaques acoustiques & design

Creason - BA13
Creason Wab - BA13
Createx - BV13

page 20

Plaques haute résistance à l'eau

Prégywab - BA13/BA18 S

page 27

Plaques multifonctions

Solidroc Air - BA13/BA18 S
Prégyplus - BA13

page 22

Plaques haute dureté

Prégyroc Air - BA13/BA18 S
Prégyroc Air Hydro - BA13/BA18 S
Prégydur - BA13

page 28

Plaques standard

Prégyplac Std - BA13
Prégyplac Std - BA6/BA10/BA15/BA18
Synia Std - 2X2 BA13
Prégyplac Std - BA18 S/BA25 S
Prégyplac Std PV - BA13/BA18

page 22

Plaques acoustiques

Prégyplac dB - BA13
Prégytwin Std - BA18 S/BA25 S
Prégytwin Hydro - BA18 S/BA25 S
Prégytwin Air - BA25 S
Prégytwin Flam - BA18 S

page 29

Plaques anti-cov

Prégyplac Air - BA13/BA18 S

page 24

Plaques protection incendie

Prégyplac A1 - BA13/BA18 S/BA25 S
Prégyflam - BA13/BA15
Prégyflam A1 - BA13/BA15
Prégyfeu A1 - BA13/BA15

page 30

Plaques déco

Synia Déco - 2X2 BA13
Prégyplac Déco - BA13
Prégydro Déco - BA13

page 25

Plaques extérieures

Aquaboard - BA13
Defentex - BD13
Weather Defence- BD20

page 33

Plaques hydro

Prégydro - BA13/BA15/BA18/BA18 S/BA25 S

page 26

Plaques de plâtre

Plaques acoustiques & design

Creason - BA13





NOUVEAU

Plaques de plâtre à Bords Amincis 13 mm, pour plafonds acoustiques non démontables à perforations discontinues. Voile acoustique blanc.

ACOUSTIQUE



A2-s1,d0

CODE PRODUIT	TYPE	ÉPAISSEUR (mm)	LARGEUR (cm)	LONGUEUR (cm)	CODE EAN	CONDITIONNEMENT DE VENTE	POIDS INDICATIF (kg)	DÉLAI INDICATIF du produit	UNITÉ DE FACTURATION
311538	 C10 N8	12,5	120	240	3334160522773	Lot de 20 plaques = 57,60 m ² sur palette bois	620	J+4	m ²
311539	 L5-80 N8				3334160522803			J+4	m ²
311540	 R12 N2				3334160522964			J+10	m ²
311541	 R15 N1				3334160522957			J+10	m ²
311542	 R15 N8				3334160522940			J+10	m ²



Creason Web - BA13

NOUVEAU

Plaques de plâtre très haute résistance à l'eau, à Bords Amincis 13 mm, pour plafonds acoustiques non démontables. Perforations discontinues, voile acoustique blanc.

ACOUSTIQUE

A2-s1,d0

CODE PRODUIT	TYPE	ÉPAISSEUR (mm)	LARGEUR (cm)	LONGUEUR (cm)	CODE EAN	CONDITIONNEMENT DE VENTE	POIDS INDICATIF (kg)	DÉLAI INDICATIF du produit	UNITÉ DE FACTURATION
311543	 WAB C10 N8	12,5	120	240	3334160522926	Lot de 20 plaques = 57,60 m ² sur palette bois	620	J+10	m ²
311544	 WAB L5-80 N8				3334160522919			J+10	m ²



Plaques acoustiques & design

Createx - BV13
NOUVEAU

Plaques de plâtre 13 mm à Bords «V», biseautés 4 côtés, pour plafonds acoustiques non démontables à perforations continues. Voile acoustique.

ACOUSTIQUE

A2-s1,d0

COLLECTION INFINITY										
CODE PRODUIT	TYPE		ÉPAISSEUR (mm)	LARGEUR (cm)	LONGUEUR (cm)	CODE EAN	CONDITIONNEMENT DE VENTE	POIDS INDICATIF (kg)	DÉLAI INDICATIF du produit	UNITÉ DE FACTURATION
308457		S8-15-20	12,5	120	240	8435028394640	Lot de 20 plaques = 57,60 m ² sur palette bois	682	J+4	m ²
308458		S12-20-35				8435028394664			(*)	m ²
308459		R8/18				8435028394688			J+4	m ²
308460		R12/25				8435028394701			J+4	m ²
308461		C8/18				8435028394725			J+4	m ²
308462		C12/25				8435028394749			J+4	m ²
COLLECTION HELIX										
CODE PRODUIT	TYPE		ÉPAISSEUR (mm)	LARGEUR (cm)	LONGUEUR (cm)	CODE EAN	CONDITIONNEMENT DE VENTE	POIDS INDICATIF (kg)	DÉLAI INDICATIF du produit	UNITÉ DE FACTURATION
308463		CRYSTAL 8	12,5	120	240	8435028394763	Lot de 20 plaques = 57,60 m ² sur palette bois	682	(*)	m ²
308464		CRYSTAL 14				8435028394787			(*)	m ²
308465		CRYSTAL 23				8435028394800			(*)	m ²
308466		TWEED 10				8435028394824			(*)	m ²
308467		TWEED 14				8435028394848			(*)	m ²
308468		TWEED 20				8435028394862			J+4	m ²
308469		VERDE 9				8435028394886			(*)	m ²
308470		VERDE 11				8435028394909			(*)	m ²
308471		VERDE 17				8435028394923			(*)	m ²

(*) Délai à préciser à la commande

Produits complémentaires

Createx BV

- +** Ossature CD60
- +** Primaire d'accrochage
- +** Enduit Siniat mix



Plaques de plâtre

Plaques multifonctions

Solidroc Air - BA13/BA18 S

NOUVEAU

TRÈS HAUTE
DURETÉ

Technologie
CAPT
AIR



 A2-s1,d0

Plaques de plâtre 13 et 18 mm, Très Haute Résistance, pour les logements et les bâtiments tertiaires

CODE PRODUIT	TYPE	ÉPAISSEUR (mm)	LARGEUR (cm)	LONGUEUR (cm)	CODE EAN	CONDITIONNEMENT DE VENTE	POIDS INDICATIF (kg)	DÉLAI INDICATIF du produit	UNITÉ DE FACTURATION
310211	BA13 	12.5	120	260	3334160513559	Lot de 32 plaques = 99,84 m ²	1352	J+2	m ²
310215				270	3334160513573	Lot de 32 plaques = 103,68 m ²	1404	J+2	m ²
310230				300	3334160513597	Lot de 32 plaques = 115,20 m ²	1561	J+4	m ²
310233	BA18 S 	18	90	300	3334160513610	Lot de 32 plaques = 86,4 m ²	1476	J+4	m ²

Prégyplus - BA13

NOUVEAU

HAUTE
DURETÉ

ACOUSTIQUE



 A2-s1,d0

Plaques de plâtre multifonctions 13 mm pour toutes les pièces de la maison.

CODE PRODUIT	TYPE	ÉPAISSEUR (mm)	LARGEUR (cm)	LONGUEUR (cm)	CODE EAN	CONDITIONNEMENT DE VENTE	POIDS INDICATIF (kg)	DÉLAI INDICATIF du produit	UNITÉ DE FACTURATION
311537	BA13 	12.5	120	260	3334160515928	Lot de 32 plaques = 99,84 m ²	1155	J+2	m ²
310209				270	3334160513535	Lot de 32 plaques = 103,68 m ²	1199	J+2	m ²



Plaques standard

Prégyplac Std - BA13

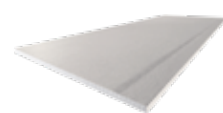
Plaques standard à Bords Amincis 13 mm



 A2-s1,d0

CODE PRODUIT	TYPE	ÉPAISSEUR (mm)	LARGEUR (cm)	LONGUEUR (cm)	CODE EAN	CONDITIONNEMENT DE VENTE	POIDS INDICATIF (kg)	DÉLAI INDICATIF du produit	UNITÉ DE FACTURATION			
97548	BA13 	12,5	120	200	3334160024154	Lot de 50 plaques = 120 m ²	1112	J+2	m ²			
97325				240	3334160003999	Lot de 50 plaques = 144 m ²	1332	J+2	m ²			
97479				250	3334160000042	Lot de 50 plaques = 150 m ²	1387	J+2	m ²			
96580				255	3334160011413	Lot de 50 plaques = 153 m ²	1421	J+4	m ²			
97446				260	3334160004002	Lot de 50 plaques = 156 m ²	1447	J+2	m ²			
97623				265	3334160011451	Lot de 50 plaques = 159 m ²	1467	J+2	m ²			
96590				270	3334160037574	Lot de 50 plaques = 162 m ²	1502	J+2	m ²			
97590				280	3334160004019	Lot de 50 plaques = 168 m ²	1560	J+2	m ²			
97579				300	3334160003104	Lot de 50 plaques = 180 m ²	1670	J+2	m ²			
97561				320	3334160004026	Lot de 46 plaques = 176,64 m ²	1638	J+2	m ²			
97559				360	3334160004033	Lot de 46 plaques = 198,72 m ²	1841	J+4	m ²			
96857				BA13 	12,5	60	250	3334160259259	Lot de 96 plaques = 144 m ² sur palette bois	1366	J+2	m ²

Plaques standard

Prégyplac Std - BA6/BA10/BA15/BA18

Plaques standard à Bords Amincis 6, 10, 15 et 18 mm

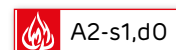
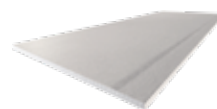

CODE PRODUIT	TYPE	ÉPAISSEUR (mm)	LARGEUR (cm)	LONGUEUR (cm)	CODE EAN	CONDITIONNEMENT DE VENTE	POIDS INDICATIF (kg)	DÉLAI INDICATIF du produit	UNITÉ DE FACTURATION	
97032	BA6	6	120	300	3334160355418	Lot de 60 plaques = 216 m ²	1287	J+2	m ²	
97393	BA10	9,5	120	250	3334160000035	Lot de 66 plaques = 198 m ²	1552	J+4	m ²	
97365	NF			260	3334160003982	Lot de 66 plaques = 205,92 m ²	1614	J+4	m ²	
97556	BA15	15	120	250	3334160004057	Lot de 40 plaques = 120 m ²	1591	J+2	m ²	
97555				NF	260	3334160024130	Lot de 40 plaques = 124,80 m ²	1655	J+4	m ²
97605				300	3334160004064	Lot de 40 plaques = 144 m ²	1911	J+4	m ²	
96553	BA18	18	120	250	3334160004071	Lot de 32 plaques = 96 m ²	1620	J+2	m ²	
96549				NF I	260	3334160004088	Lot de 32 plaques = 99,84 m ²	1687	J+2	m ²
96620				280	3334160004095	Lot de 32 plaques = 107,52 m ²	1818	J+2	m ²	
96557				300	3334160004101	Lot de 32 plaques = 115,20 m ²	1946	J+2	m ²	

HAUTE DURETÉ

Synia Std - 2x2 BA13

Plaques standard spécial plafond joints invisibles à 4 Bords Amincis : 2 du côté face et 2 du côté dos de la plaque

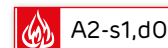
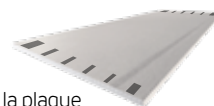

CODE PRODUIT	TYPE	ÉPAISSEUR (mm)	LARGEUR (cm)	LONGUEUR (cm)	CODE EAN	CONDITIONNEMENT DE VENTE	POIDS INDICATIF (kg)	DÉLAI INDICATIF du produit	UNITÉ DE FACTURATION
115530	2x2 BA13	12,5	120	250	3334160397906	Lot de 50 plaques = 150 m ²	1387	J+2	m ²

Retrouvez
toutes nos fiches
produits sur www.siniat.fr

Plaques de plâtre

Plaques standard

Prégyplac Std - BA18 S/BA25 S

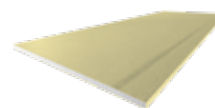

Plaques standard à Bords Amincis 18 et 25 mm - Largeur 900 mm

HAUTE DURETÉ



 A2-s1,d0

NOUVEAU

CODE PRODUIT	TYPE	ÉPAISSEUR (mm)	LARGEUR (cm)	LONGUEUR (cm)	CODE EAN	CONDITIONNEMENT DE VENTE	POIDS INDICATIF (kg)	DÉLAI INDICATIF du produit	UNITÉ DE FACTURATION
98914	BA18 S 	18	90	200	3334160284114	Lot de 32 plaques = 57,60 m ²	968	J+5	m ²
98514				250	3334160264239	Lot de 32 plaques = 72 m ²	1215	J+2	m ²
98490				260	3334160263461	Lot de 32 plaques = 74,88 m ²	1266	J+2	m ²
98527				270	3334160265427	Lot de 32 plaques = 77,76 m ²	1314	J+2	m ²
98546				280	3334160266813	Lot de 32 plaques = 80,64 m ²	1364	J+2	m ²
98495				300	3334160263478	Lot de 32 plaques = 86,40 m ²	1460	J+2	m ²
99268	BA25 S 	25	90	250	3334160306038	Lot de 24 plaques = 54 m ²	1141	J+2	m ²
99265				260	3334160305956	Lot de 24 plaques = 56,16 m ²	1187	J+2	m ²
99100				300	3334160297527	Lot de 24 plaques = 64,80 m ²	1369	J+2	m ²

Prégyplac Std PV - BA13/BA18

Plaques standard à Bords Amincis 13 et 18 mm avec Pare-Vapeur

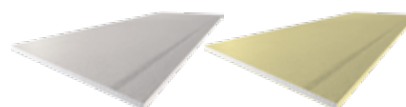

 B-s1,d0

NOUVEAU

NOUVEAU

HAUTE DURETÉ

CODE PRODUIT	TYPE	ÉPAISSEUR (mm)	LARGEUR (cm)	LONGUEUR (cm)	CODE EAN	CONDITIONNEMENT DE VENTE	POIDS INDICATIF (kg)	DÉLAI INDICATIF du produit	UNITÉ DE FACTURATION
97298	BA13	12,5	120	250	3334160004354	Lot de 50 plaques = 150 m ²	1355	J+5	m ²
97297				260	3334160024222	Lot de 50 plaques = 156 m ²	1409	J+5	m ²
307586	BA18	18	120	280	3334160510336	Lot de 32 plaques = 107,52 m ²	1613	J+10	m ²

Plaques anti-COV

Prégyplac Air - BA13/BA18 S

Plaques anti-COV à Bords Amincis 13 et 18 mm

Technologie CAPT AIR



 A2-s1,d0

HAUTE DURETÉ

CODE PRODUIT	TYPE	ÉPAISSEUR (mm)	LARGEUR (cm)	LONGUEUR (cm)	CODE EAN	CONDITIONNEMENT DE VENTE	POIDS INDICATIF (kg)	DÉLAI INDICATIF du produit	UNITÉ DE FACTURATION
296850	BA13	12,5	120	250	3334160498962	Lot de 32 plaques = 96 m ²	852	J+5	m ²
296849				260	3334160498955	Lot de 32 plaques = 99,84 m ²	886	J+2	m ²
296852				280	3334160498979	Lot de 32 plaques = 107,52 m ²	920	J+7	m ²
296860	BA18 S	18	90	300	3334160499013	Lot de 32 plaques = 86,40 m ²	1390	J+4	m ²

Plaques déco

Synia Déco - 2x2 BA13

Plaques pré-imprimées à 4 Bords Amincis 13 mm : 2 du côté face et 2 du côté dos de la plaque

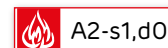

CODE PRODUIT	TYPE	ÉPAISSEUR (mm)	LARGEUR (cm)	LONGUEUR (cm)	CODE EAN	HOUSSE	CONDITIONNEMENT DE VENTE	POIDS INDICATIF (kg)	DÉLAI INDICATIF du produit	UNITÉ DE FACTURATION
97788	2x2 BA13 	12,5	120	240	3334160171360		Lot de 50 plaques = 144 m ²	1347	J+2	m ²
97790				250	3334160171377		Lot de 50 plaques = 150 m ²	1402	J+2	m ²
97872				260	3334160174903		Lot de 50 plaques = 156 m ²	1462	J+2	m ²
97873				280	3334160174910		Lot de 50 plaques = 168 m ²	1575	J+2	m ²
97791				300	3334160171384		Lot de 50 plaques = 180 m ²	1685	J+2	m ²

Prégyplac Déco - BA13

Plaques pré-imprimées à Bords Amincis 13 mm

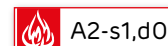

CODE PRODUIT	TYPE	ÉPAISSEUR (mm)	LARGEUR (cm)	LONGUEUR (cm)	CODE EAN		CONDITIONNEMENT DE VENTE	POIDS INDICATIF (kg)	DÉLAI INDICATIF du produit	UNITÉ DE FACTURATION
97061	BA13 	12,5	120	250	3334160011581		Lot de 50 plaques = 150 m ²	1405	J+2	m ²
97058				260	3334160011598		Lot de 50 plaques = 156 m ²	1462	J+2	m ²
97263				270	3334160055813		Lot de 50 plaques = 162 m ²	1517	J+4	m ²
96982				280	3334160043698		Lot de 50 plaques = 168 m ²	1575	J+4	m ²
97053				300	3334160011604		Lot de 50 plaques = 180 m ²	1685	J+4	m ²

Prégydro Déco - BA13

Plaques hydrofugées pré-imprimées à Bords Amincis 13 mm

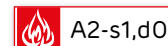

CODE PRODUIT	TYPE	ÉPAISSEUR (mm)	LARGEUR (cm)	LONGUEUR (cm)	CODE EAN	HOUSSE	CONDITIONNEMENT DE VENTE	POIDS INDICATIF (kg)	DÉLAI INDICATIF du produit	UNITÉ DE FACTURATION
96704	BA13 	12,5	120	250	3334160108847		Lot de 50 plaques = 150 m ²	1447	J+2	m ²
96841				260	3334160108854		Lot de 50 plaques = 156 m ²	1505	J+2	m ²
96855				300	3334160111625		Lot de 50 plaques = 180 m ²	1738	(*)	m ²

(*) Délai à préciser à la commande

Plaques hydro

Prégydro - BA13/BA15/BA18/BA18 S/BA25 S

Plaques hydrofugées à Bords Amincis 13, 15, 18 et 25 mm

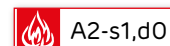
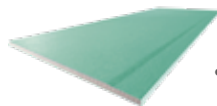

CODE PRODUIT	TYPE	ÉPAISSEUR (mm)	LARGEUR (cm)	LONGUEUR (cm)	CODE EAN	CONDITIONNEMENT DE VENTE	POIDS INDICATIF (kg)	DÉLAI INDICATIF du produit	UNITÉ DE FACTURATION
96115	BA13 NF H1	12,5	120	200	3334160111502	Lot de 50 plaques = 120 m ²	1122	J+5	m ²
97709				250	3334160108809	Lot de 50 plaques = 150 m ²	1402	J+2	m ²
96127				255	3334160233945	Lot de 50 plaques = 153 m ²	1430	J+5	m ²
97680				260	3334160108816	Lot de 50 plaques = 156 m ²	1462	J+2	m ²
95910				265	3334160115913	Lot de 50 plaques = 159 m ²	1489	J+5	m ²
96451				270	3334160109813	Lot de 50 plaques = 162 m ²	1517	J+2	m ²
97731				280	3334160108823	Lot de 50 plaques = 168 m ²	1575	J+2	m ²
97652				300	3334160108830	Lot de 50 plaques = 180 m ²	1685	J+2	m ²
96842	BA13 NF H1	12,5	60	250	3334160259280	Lot de 96 plaques = 144 m ² sur palette bois	1625	J+2	m ²
302497	BA15 NF H1	15	120	260	3334160505271	Lot de 36 plaques = 112,32 m ²	1246	J+5	m ²
96349	BA18 NF H1 I HAUTE DURETÉ	18	120	250	3334160010669	Lot de 20 plaques = 60 m ²	1015	J+4	m ²
96421				260	3334160050344	Lot de 20 plaques = 62,40 m ²	1057	J+4	m ²
96318				300	3334160019662	Lot de 20 plaques = 72 m ²	1220	J+4	m ²
98516	BA18 S H1 I NF HAUTE DURETÉ	18	90	250	3334160264253	Lot de 32 plaques = 72 m ²	1215	J+4	m ²
98483				260	3334160262686	Lot de 32 plaques = 74,88 m ²	1266	J+2	m ²
98559				270	3334160268145	Lot de 32 plaques = 77,76 m ²	1316	J+5	m ²
98541				280	3334160266646	Lot de 32 plaques = 80,64 m ²	1364	J+2	m ²
98299				300	3334160252946	Lot de 32 plaques = 86,40 m ²	1460	J+2	m ²
98328	BA25 S NF H1 I HAUTE DURETÉ	25	90	260	3334160254728	Lot de 24 plaques = 56,16 m ²	1203	J+4	m ²
98254				300	3334160253462	Lot de 24 plaques = 64,80 m ²	1388	J+4	m ²

Plaques haute résistance à l'eau

Prégywab - BA13/BA18 S

Plaques très haute résistance à l'eau,
parement non cartonné à Bords Amincis 13 et 18 mm

HAUTE
DURETÉ

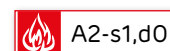

CODE PRODUIT	TYPE	ÉPAISSEUR (mm)	LARGEUR (cm)	LONGUEUR (cm)	CODE EAN	CONDITIONNEMENT DE VENTE	POIDS INDICATIF (kg)	DÉLAI INDICATIF du produit	UNITÉ DE FACTURATION
98349	BA13 H1 I	12,5	120	250	3334160294175	Lot de 40 plaques = 120 m ² sur palette bois	1386	J+4	m ²
98136				260	3334160262044	Lot de 40 plaques = 124,80 m ² sur palette bois	1441	J+2	m ²
98359				300	3334160262051	Lot de 40 plaques = 144 m ² sur palette bois	1661	J+2	m ²
99103	BA18 S H1 I	18	90	260	3334160297657	Lot de 32 plaques = 74,88 m ² sur palette bois	1269	J+2	m ²
99104				300	3334160297664	Lot de 32 plaques = 86,88 m ² sur palette bois	1463	J+2	m ²

Retrouvez
toutes nos fiches
produits sur www.siniat.fr

Plaques de plâtre

Plaques haute dureté

Prégyroc Air - BA13/BA18 S

Plaques très haute dureté anti COV à Bords Amincis 13 et 18 mm

TRÈS HAUTE DURETÉ



A2-s1,d0

CODE PRODUIT	TYPE	ÉPAISSEUR (mm)	LARGEUR (cm)	LONGUEUR (cm)	CODE EAN	CONDITIONNEMENT DE VENTE	POIDS INDICATIF (kg)	DÉLAI INDICATIF du produit	UNITÉ DE FACTURATION
296841	BA13 	12,5	120	250	3334160498931	Lot de 32 plaques = 96 m ²	1207	J+4	m ²
296840				260	3334160498924	Lot de 32 plaques = 99,84 m ²	1258	J+4	m ²
296839				300	3334160498917	Lot de 32 plaques = 115,20 m ²	1450	J+4	m ²
296844	BA18 S 	18	90	300	3334160498948	Lot de 32 plaques = 86,40 m ²	1476	J+4	m ²

Prégyroc Air Hydro - BA13/BA18 S

Plaques hydrofugées, très haute dureté anti COV à Bords Amincis 13 et 18 mm

TRÈS HAUTE DURETÉ



A2-s1,d0

CODE PRODUIT	TYPE	ÉPAISSEUR (mm)	LARGEUR (cm)	LONGUEUR (cm)	CODE EAN	CONDITIONNEMENT DE VENTE	POIDS INDICATIF (kg)	DÉLAI INDICATIF du produit	UNITÉ DE FACTURATION
296856	BA13 H1 I	12,5	120	300	3334160498993	Lot de 32 plaques = 115,20 m ²	1450	J+4	m ²
296853	BA18 S H1 I	18	90	300	3334160498986	Lot de 32 plaques = 86,40 m ²	1476	J+4	m ²

Prégydur - BA13

Plaques haute dureté à Bords Amincis 13 mm

HAUTE DURETÉ

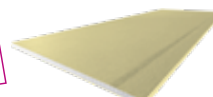

A2-s1,d0

CODE PRODUIT	TYPE	ÉPAISSEUR (mm)	LARGEUR (cm)	LONGUEUR (cm)	CODE EAN	CONDITIONNEMENT DE VENTE	POIDS INDICATIF (kg)	DÉLAI INDICATIF du produit	UNITÉ DE FACTURATION
97612	BA13 	12,5	120	250	3334160004262	Lot de 32 plaques = 96 m ²	1063	J+4	m ²
97551				260	3334160025144	Lot de 32 plaques = 99,84 m ²	1108	J+4	m ²
96560				280	3334160024604	Lot de 32 plaques = 107,52 m ²	1194	J+5	m ²
97309				300	3334160004279	Lot de 32 plaques = 115,20 m ²	1277	J+4	m ²

Arrêt à épuisement des stocks

Plaques acoustiques

Prégyplac dB - BA13

Plaques acoustiques à Bords Amincis 13 mm

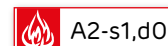

CODE PRODUIT	TYPE	ÉPAISSEUR (mm)	LARGEUR (cm)	LONGUEUR (cm)	CODE EAN	CONDITIONNEMENT DE VENTE	POIDS INDICATIF (kg)	DÉLAI INDICATIF du produit	UNITÉ DE FACTURATION
99133	BA13 	12,5	120	250	3334160299477	Lot de 32 plaques = 96 m ²	1140	J+2	m ²
98253				260	3334160235215	Lot de 32 plaques = 99,84 m ²	1188	J+2	m ²
98292				270	3334160252731	Lot de 32 plaques = 103,68 m ²	1233	J+2	m ²
102322				300	3334160252755	Lot de 32 plaques = 115,2 m ²	1370	J+4	m ²

Prégytwin Std - BA18 S/BA25 S

Complexes composés de deux plaques acoustiques de 9 ou 13 mm

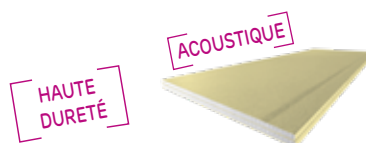

CODE PRODUIT	TYPE	ÉPAISSEUR (mm)	LARGEUR (cm)	LONGUEUR (cm)	CODE EAN	CONDITIONNEMENT DE VENTE	POIDS INDICATIF (kg)	DÉLAI INDICATIF du produit	UNITÉ DE FACTURATION
100290	BA18 S I	18	90	250	3334160348878	Lot de 32 plaques = 72 m ²	1188	J+7	m ²
99558				260	3334160316099	Lot de 32 plaques = 74,88 m ²	1277	J+2	m ²
100179				280	3334160341916	Lot de 32 plaques = 80,64 m ²	1376	J+4	m ²
100180				300	3334160341923	Lot de 32 plaques = 86,40 m ²	1472	J+2	m ²
113584	BA25 S I	25	90	250	3334160393915	Lot de 24 plaques = 54 m ²	1334	J+2	m ²
113586				260	3334160393922	Lot de 24 plaques = 56,20 m ²	1388	J+2	m ²
116100				280	3334160399986	Lot de 24 plaques = 60,48 m ²	1497	J+2	m ²
113588				300	3334160393939	Lot de 24 plaques = 64,80 m ²	1600	J+2	m ²

Retrouvez
les services sur
mesure Siniat en page 7

Plaques acoustiques

Prégytwin Hydro - BA18 S/BA25 S

Complexes composés de deux plaques hydro de 9 ou 13 mm

HAUTE
DURETÉ

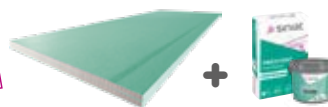

 A2-s1,d0

CODE PRODUIT	TYPE	ÉPAISSEUR (mm)	LARGEUR (cm)	LONGUEUR (cm)	CODE EAN	CONDITIONNEMENT DE VENTE	POIDS INDICATIF (kg)	DÉLAI INDICATIF du produit	UNITÉ DE FACTURATION
99559	BA18 S H1 I	18	90	260	3334160316112	Lot de 32 plaques = 74,88 m ²	1283	J+4	m ²
100186				300	3334160342043	Lot de 32 plaques = 86,40 m ²	1472	J+4	m ²
116501	BA25 S H1 I	25	90	250	3334160401559	Lot de 24 plaques = 54 m ²	1335	J+4	m ²
113580				260	3334160393892	Lot de 24 plaques = 56,20 m ²	1388	J+4	m ²
116522				280	3334160401702	Lot de 24 plaques = 60,48 m ²	1494	J+7	m ²
114225				300	3334160395483	Lot de 24 plaques = 64,80 m ²	1600	J+4	m ²

Prégytwin Air - BA25 S

Complexe anti COV composé de deux plaques acoustiques de 13 mm

HAUTE
DURETÉ



 A2-s1,d0

CODE PRODUIT	TYPE	ÉPAISSEUR (mm)	LARGEUR (cm)	LONGUEUR (cm)	CODE EAN	CONDITIONNEMENT DE VENTE	POIDS INDICATIF (kg)	DÉLAI INDICATIF du produit	UNITÉ DE FACTURATION
296768	BA25 S I	25	90	300	3334160499006	Lot de 24 plaques = 64,80 m ²	1560	(*)	m ²

Prégytwin Flam - BA18 S

Complexes acoustiques et de protection incendie pour plafond filant, composés de deux plaques de 9 mm

HAUTE
DURETÉ



 A2-s1,d0

CODE PRODUIT	TYPE	ÉPAISSEUR (mm)	LARGEUR (cm)	LONGUEUR (cm)	CODE EAN	CONDITIONNEMENT DE VENTE	POIDS INDICATIF (kg)	DÉLAI INDICATIF du produit	UNITÉ DE FACTURATION
168000	BA18 S I	18	90	250	3334160477295	Lot de 32 plaques = 72 m ²	1188	J+7	m ²

(*) Délai à préciser à la commande

Plaques protection incendie

Prégyplac A1 - BA13/BA18 S/BA25 S

Plaques à parement cartonné, classées A1 (incombustible), à Bords Amincis 13, 18 et 25 mm

HAUTE DURETÉ
PROTECTION INCENDIE



CODE PRODUIT	TYPE	ÉPAISSEUR (mm)	LARGEUR (cm)	LONGUEUR (cm)	CODE EAN	CONDITIONNEMENT DE VENTE	POIDS INDICATIF (kg)	DÉLAI INDICATIF du produit	UNITÉ DE FACTURATION
97072	BA13 	12,5	120	250	3334160014681	Lot de 50 plaques = 150 m ²	1657	J+2	m ²
96992				260	3334160035396	Lot de 50 plaques = 156 m ²	1720	J+4	m ²
97035				300	3334160017361	Lot de 50 plaques = 180 m ²	1990	J+4	m ²
99124	BA18 S 	18	90	250	3334160298968	Lot de 20 plaques = 45 m ²	761	J+4	m ²
98569				300	3334160269906	Lot de 20 plaques = 54 m ²	915	J+4	m ²
116492	BA25 S 	25	90	250	3334160401528	Lot de 24 plaques = 54 m ²	1139	J+4	m ²

Prégyflam - BA13/BA15

Plaques haute protection incendie à Bords Amincis 13 et 15 mm

HAUTE
PROTECTION INCENDIE

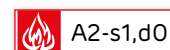

CODE PRODUIT	TYPE	ÉPAISSEUR (mm)	LARGEUR (cm)	LONGUEUR (cm)	CODE EAN	CONDITIONNEMENT DE VENTE	POIDS INDICATIF (kg)	DÉLAI INDICATIF du produit	UNITÉ DE FACTURATION
97541	BA13 	12,5	120	250	3334160004224	Lot de 50 plaques = 150 m ²	1747	J+2	m ²
96506				260	3334160040222	Lot de 50 plaques = 156 m ²	1817	J+2	m ²
97530				280	3334160010966	Lot de 50 plaques = 168 m ²	1960	J+5	m ²
97523				300	3334160004231	Lot de 50 plaques = 180 m ²	2100	J+4	m ²
97502	BA15 	15	120	250	3334160004248	Lot de 40 plaques = 120 m ²	1675	J+2	m ²
96603				260	3334160073664	Lot de 40 plaques = 124,80 m ²	1742	J+4	m ²
96596				280	3334160100070	Lot de 40 plaques = 134,40 m ²	1879	J+7	m ²
97495				300	3334160004255	Lot de 40 plaques = 144 m ²	2012	J+4	m ²

Plaques protection incendie

Prégyflam A1 - BA13/BA15

Plaques haute protection incendie à parement cartonné, classées A1 (incombustible), à Bords Amincis 13 et 15 mm

HAUTE DURETÉ
HAUTE PROTECTION INCENDIE



CODE PRODUIT	TYPE	ÉPAISSEUR (mm)	LARGEUR (cm)	LONGUEUR (cm)	CODE EAN	CONDITIONNEMENT DE VENTE	POIDS INDICATIF (kg)	DÉLAI INDICATIF du produit	UNITÉ DE FACTURATION
96951	BA13 NF IF	12,5	120	250	3334160030780	Lot de 50 plaques = 150 m ²	1687	J+4	m ²
96948	BA15 NF IF	15	120	250	3334160030797	Lot de 40 plaques = 120 m ²	1627	J+5	m ²

Prégyfeu A1 - BA13/BA15

Plaques très haute protection incendie, à parement voile de verre, classées A1 (incombustible), à Bords Amincis 13 et 15 mm

HAUTE DURETÉ
HAUTE PROTECTION INCENDIE



CODE PRODUIT	TYPE	ÉPAISSEUR (mm)	LARGEUR (cm)	LONGUEUR (cm)	CODE EAN	CONDITIONNEMENT DE VENTE	POIDS INDICATIF (kg)	DÉLAI INDICATIF du produit	UNITÉ DE FACTURATION
96401	BA13 I	12,5	120	250	3334160002497	Lot de 32 plaques = 96 m ² sur palette bois	1155	J+2	m ²
96399	BA13 I	12,5	120	300	3334160004569	Lot de 32 plaques = 115,20 m ² sur palette bois	1383	(*)	m ²
96397	BA15 I	15	120	250	3334160004576	Lot de 26 plaques = 78 m ² sur palette bois	1102	J+5	m ²

(*) Délai à préciser à la commande

Retrouvez
toutes nos fiches
produits sur www.siniat.fr

Plaques extérieures

Plaque pour bardage support d'enduit

Aquaboard - BA13

Plaque très haute résistance à l'eau, support d'enduit, parement non cartonné à Bords Amincis 13 mm

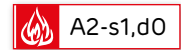

CODE PRODUIT	TYPE	ÉPAISSEUR (mm)	LARGEUR (cm)	LONGUEUR (cm)	CODE EAN	CONDITIONNEMENT DE VENTE	POIDS INDICATIF (kg)	DÉLAI INDICATIF du produit	UNITÉ DE FACTURATION
99826	BA13	12,5	120	300	3334160326067	Lot de 40 plaques = 144 m ²	1629	J+4	m ²

Panneaux pour la construction bois

Defentex - BD13 (1)

Panneau multifonction : contreventement, pare-pluie rigide, résistant aux termites et perspirant, parement non cartonné à Bords Droits 13 mm



CODE PRODUIT	TYPE	ÉPAISSEUR (mm)	LARGEUR (cm)	LONGUEUR (cm)	CODE EAN	CONDITIONNEMENT DE VENTE	POIDS INDICATIF (kg)	DÉLAI INDICATIF du produit	UNITÉ DE FACTURATION
296624	BD13	12,5	120	280	3334160498245	Lot de 32 plaques = 107,52 m ² dos bas (DB) sur palette bois	1642	J+5	m ²
189331				300	3334160480080	Lot de 32 plaques = 115,20 m ² dos bas (DB) sur palette bois	1758	J+5	m ²

Weather Defence - BD20 (1)

Panneau multifonction : écran thermique, voile de stabilité, pare-pluie rigide, résistant aux termites et perspirant, parement non cartonné à Bords Droits 20 mm



CODE PRODUIT	TYPE	ÉPAISSEUR (mm)	LARGEUR (cm)	LONGUEUR (cm)	CODE EAN	CONDITIONNEMENT DE VENTE	POIDS INDICATIF (kg)	DÉLAI INDICATIF du produit	UNITÉ DE FACTURATION
300708	BD20	20	120	280	3334160502225	Lot de 24 plaques = 80,64m ² dos bas (DB) sur palette bois	1546	J+7	m ²
157736				300	3334160462369	Lot de 24 plaques = 86,40 m ² dos bas (DB) sur palette bois	1674	J+5	m ²

(1) Pour ces produits spécifiques destinés à la construction légère, merci de vous rapprocher de votre interlocuteur commercial habituel afin qu'il vous guide dans le choix et la prescription.

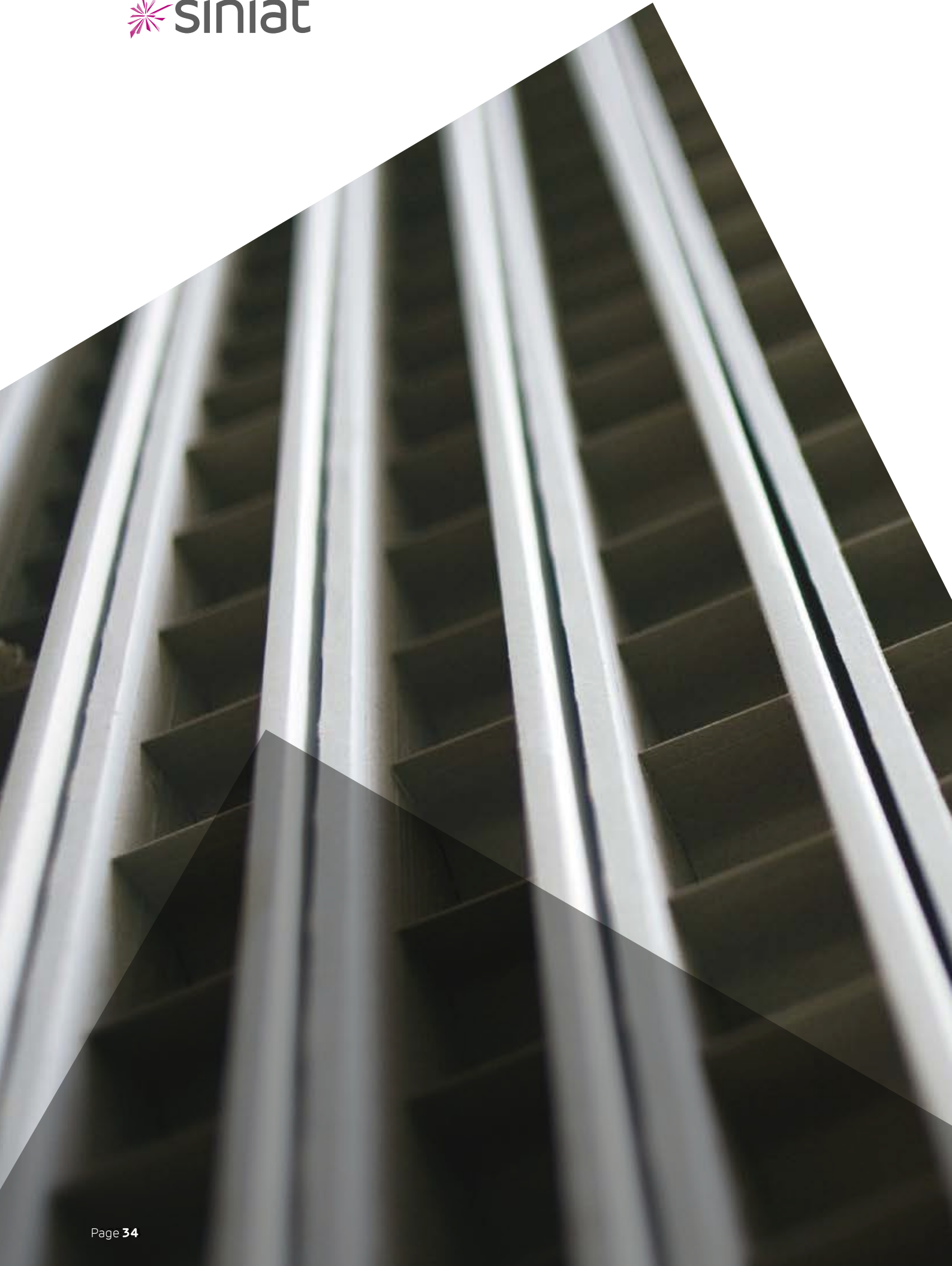

Cloisons

Cloisons alvéolaires standard page 36
Prégyfaylite - BA50

Cloisons alvéolaires hydro page 36
Prégyfaylite Hydro - BA50

Cloisons alvéolaires standard

Prégylite - BA50

Réseau alvéolaire entre 2 plaques standard à Bords Amincis 10 mm

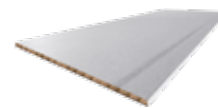

CODE PRODUIT	TYPE	ÉPAISSEUR (mm)	LARGEUR (cm)	LONGUEUR (cm)	CODE EAN	CONDITIONNEMENT DE VENTE	POIDS INDICATIF (kg)	DÉLAI INDICATIF du produit	UNITÉ DE FACTURATION
97291	BA50	50	120	250	3334160000318	Lot de 24 panneaux = 72 m ²	1165	J+2	m ²
95955				260	3334160004385	Lot de 24 panneaux = 74,88 m ²	1212	J+2	m ²
97063				270	3334160012717	Lot de 24 panneaux = 77,76 m ²	1259	J+4	m ²

Cloisons alvéolaires hydro

Prégylite Hydro - BA50

Réseau alvéolaire entre 2 plaques hydrofugées à Bords Amincis 10 mm



CODE PRODUIT	TYPE	ÉPAISSEUR (mm)	LARGEUR (cm)	LONGUEUR (cm)	CODE EAN	CONDITIONNEMENT DE VENTE	POIDS INDICATIF (kg)	DÉLAI INDICATIF du produit	UNITÉ DE FACTURATION
97134	BA50	50	120	250	3334160050375	Lot de 24 panneaux = 72 m ²	1165	J+2	m ²
97144				260	3334160051686	Lot de 24 panneaux = 74,88 m ²	1212	J+2	m ²
97774				270	3334160165550	Lot de 24 panneaux = 77,76 m ²	1259	J+4	m ²

Accessoires
Prégyfaylite
page 86

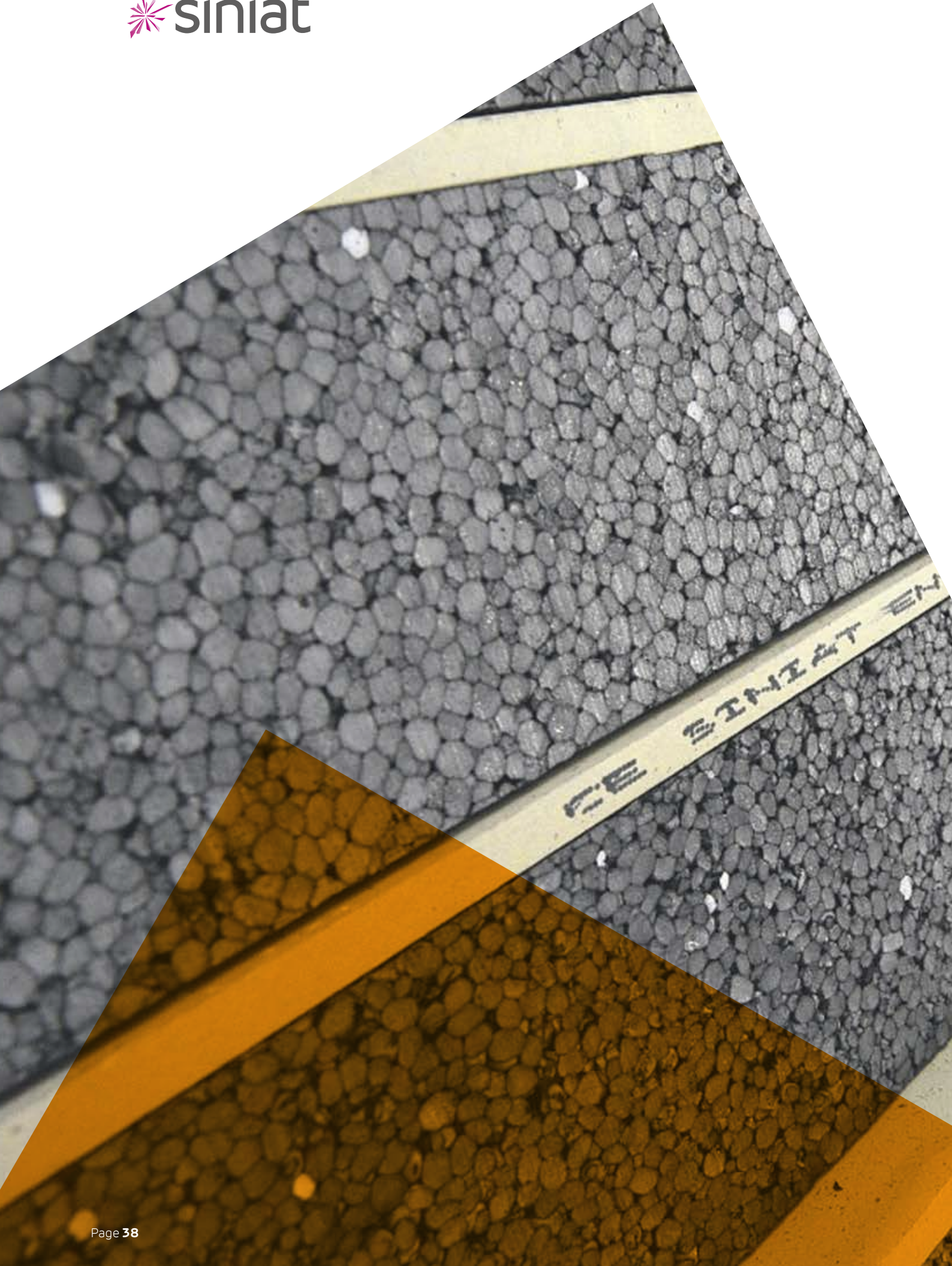

Doublages isolants

Thermiques

Prégytherm - BA10	page 40
Prégytherm - BA13	page 41
Prégytherm Hydro - BA10	page 43
Prégytherm Hydro - BA13	page 44

Thermo-acoustiques

Prégymax - BA13	page 46
Prégymax PV - BA13	page 49
Prégymax Hydro - BA13	page 50
Prégymax Hydro PV - BA13	page 53
Prégymax Déco - BA13	page 54
Prégymax Hydro Déco - BA13	page 54
Prégymax Dur - BA13	page 55
Prégymax Air - BA13	page 55

Doublages isolants

Thermiques

Prégytherm - BA10

Plaque standard à Bords Amincis 10 mm + polystyrène graphite



B-s1,d0

PRÉGYTHERM R0

CODE PRODUIT	PRODUIT	EPAISSEUR (mm)	LARGEUR (cm)	LONGUEUR (cm)	RÉSISTANCE THERMIQUE (m ² .K / W)	CODE EAN	HOUSSE	CONDITIONNEMENT DE VENTE	POIDS INDICATIF (kg)	DÉLAI INDICATIF du produit	UNITÉ DE FACTURATION
100828	R0,60 10+20	30	120	250	0,60	3334160368913		Lot de 40 pnx = 120,00 m ²	949	J+2	m ²
100829				260	0,60	3334160368920		Lot de 40 pnx = 124,80 m ²	987	J+2	m ²

PRÉGYTHERM R1

CODE PRODUIT	PRODUIT	EPAISSEUR (mm)	LARGEUR (cm)	LONGUEUR (cm)	RÉSISTANCE THERMIQUE (m ² .K / W)	CODE EAN	HOUSSE	CONDITIONNEMENT DE VENTE	POIDS INDICATIF (kg)	DÉLAI INDICATIF du produit	UNITÉ DE FACTURATION
100830	R1,15 10+40	50	120	250	1,15	3334160368951		Lot de 24 pnx = 72,00 m ²	594	J+2	m ²
100831				260	1,15	3334160368975		Lot de 24 pnx = 74,88 m ²	617	J+2	m ²
100832	R1,75 10+60	70	120	250	1,75	3334160369002		Lot de 17 pnx = 51,00 m ²	438	J+4	m ²
100833				260	1,75	3334160369019		Lot de 17 pnx = 53,04 m ²	455	J+4	m ²

PRÉGYTHERM R3

CODE PRODUIT	PRODUIT	EPAISSEUR (mm)	LARGEUR (cm)	LONGUEUR (cm)	RÉSISTANCE THERMIQUE (m ² .K / W)	CODE EAN	HOUSSE	CONDITIONNEMENT DE VENTE	POIDS INDICATIF (kg)	DÉLAI INDICATIF du produit	UNITÉ DE FACTURATION
98701	R3,15 10+100	110	120	250	3,15	3334160274832		Lot de 10 pnx = 30,00 m ²	286	J+4	m ²
98702				260	3,15	3334160274849		Lot de 10 pnx = 31,20 m ²	297	J+2	m ²
98704				280	3,15	3334160274863		Lot de 10 pnx = 33,60 m ²	320	J+4	m ²

Thermiques

Prégytherm - BA13

Plaque standard à Bords Amincis 13 mm + polystyrène graphite



B-s1,d0

Doublages

PRÉGYTHERM R2											
CODE PRODUIT	PRODUIT	EPAISSEUR (mm)	LARGEUR (cm)	LONGUEUR (cm)	RÉSISTANCE THERMIQUE (m ² .K / W)	CODE EAN	HOUSSE	CONDITIONNEMENT DE VENTE	POIDS INDICATIF (kg)	DÉLAI INDICATIF du produit	UNITÉ DE FACTURATION
98587	R2,55 13+80	93	120	250	2,55	3334160271558		Lot de 12 pnx = 36,00 m ²	396	J+5	m ²
98588				260	2,55	3334160271565		Lot de 12 pnx = 37,44 m ²	411	J+2	m ²
98589				270	2,55	3334160271572		Lot de 12 pnx = 38,88 m ²	427	J+5	m ²
98591				300	2,55	3334160271596		Lot de 12 pnx = 43,20 m ²	474	J+5	m ²
PRÉGYTHERM R3											
CODE PRODUIT	PRODUIT	EPAISSEUR (mm)	LARGEUR (cm)	LONGUEUR (cm)	RÉSISTANCE THERMIQUE (m ² .K / W)	CODE EAN	HOUSSE	CONDITIONNEMENT DE VENTE	POIDS INDICATIF (kg)	DÉLAI INDICATIF du produit	UNITÉ DE FACTURATION
98592	R3,15 13+100	113	120	250	3,15	3334160271602		Lot de 10 pnx = 30,00 m ²	342	J+4	m ²
98593				260	3,15	3334160271619		Lot de 10 pnx = 31,20 m ²	356	J+2	m ²
98594				270	3,15	3334160271626		Lot de 10 pnx = 32,40 m ²	369	J+2	m ²
98595				280	3,15	3334160271633		Lot de 10 pnx = 33,60 m ²	383	J+2	m ²
98596				300	3,15	3334160271640		Lot de 10 pnx = 36,00 m ²	410	J+4	m ²
100641	R3,40 13+100	114	120	250	3,40	3334160361686		Lot de 10 pnx = 30,00 m ²	356	J+4	m ²
100642				260	3,40	3334160361693		Lot de 10 pnx = 31,20 m ²	370	J+2	m ²
100804				270	3,40	3334160367039		Lot de 10 pnx = 32,40 m ²	384	J+2	m ²
100914				300	3,40	3334160370213		Lot de 10 pnx = 36,00 m ²	427	J+5	m ²
98600	R3,80 13+120	133	120	250	3,80	3334160271671		Lot de 8 pnx = 24,00 m ²	285	J+2	m ²
98601				260	3,80	3334160271688		Lot de 8 pnx = 24,96 m ²	297	J+2	m ²
99034				270	3,80	3334160293031		Lot de 8 pnx = 25,92 m ²	308	J+2	m ²
99041				280	3,80	3334160293666		Lot de 8 pnx = 26,88 m ²	319	J+4	m ²
98994				300	3,80	3334160290795		Lot de 8 pnx = 28,80 m ²	342	J+5	m ²

Doublages isolants

Thermiques

Prégytherm - BA13

Plaque standard à Bords Amincis 13 mm + polystyrène graphite

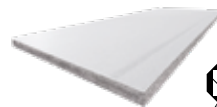

B-s1,d0

PRÉGYTHERM R4

CODE PRODUIT	PRODUIT	EPAISSEUR (mm)	LARGEUR (cm)	LONGUEUR (cm)	RÉSISTANCE THERMIQUE (m ² .K / W)	CODE EAN	HOUSSE	CONDITIONNEMENT DE VENTE	POIDS INDICATIF (kg)	DÉLAI INDICATIF du produit	UNITÉ DE FACTURATION
100644	R4,10 13+120	135	120	250	4,10	3334160361723		Lot de 8 pnx = 24,00 m ²	299	J+4	m ²
100645				260	4,10	3334160361730		Lot de 8 pnx = 24,96 m ²	311	J+2	m ²
100783				270	4,10	3334160366322		Lot de 8 pnx = 25,92 m ²	323	J+4	m ²
NOUVEAU 100712				280	4,10	3334160364274		Lot de 8 pnx = 26,88 m ²	319	J+5	m ²
NOUVEAU 100782				300	4,10	3334160366308		Lot de 8 pnx = 28,80 m ²	342	J+5	m ²
99396	R4,40 13+140	153	120	250	4,40	3334160310219		Lot de 7 pnx = 21,00 m ²	258	J+4	m ²
99397				260	4,40	3334160310226		Lot de 7 pnx = 21,84 m ²	269	J+4	m ²
99823				270	4,40	3334160325930		Lot de 7 pnx = 22,68 m ²	279	J+4	m ²
100294				300	4,40	3334160349042		Lot de 7 pnx = 25,20 m ²	310	J+4	m ²
100647	R4,75 13+140	154	120	250	4,75	3334160361761		Lot de 7 pnx = 21,00 m ²	272	J+5	m ²
100648				260	4,75	3334160361778		Lot de 7 pnx = 21,84 m ²	283	J+5	m ²
101002				270	4,75	3334160374419		Lot de 7 pnx = 22,68 m ²	294	J+5	m ²

PRÉGYTHERM R5

CODE PRODUIT	PRODUIT	EPAISSEUR (mm)	LARGEUR (cm)	LONGUEUR (cm)	RÉSISTANCE THERMIQUE (m ² .K / W)	CODE EAN	HOUSSE	CONDITIONNEMENT DE VENTE	POIDS INDICATIF (kg)	DÉLAI INDICATIF du produit	UNITÉ DE FACTURATION
100888	R5,05 13+160	173	120	250	5,05	3334160369149		Lot de 7 pnx = 21,00 m ²	263	J+5	m ²
100889				260	5,05	3334160369156		Lot de 7 pnx = 21,84 m ²	274	J+5	m ²

Thermiques

Prégytherm Hydro - BA10

Plaque hydrofugée à Bords Amincis 10 mm + polystyrène graphite



+



B-s1,d0

Doublages

PRÉGYTHERM R0

CODE PRODUIT	PRODUIT	EPAISSEUR (mm)	LARGEUR (cm)	LONGUEUR (cm)	RÉSISTANCE THERMIQUE (m ² .K / W)	CODE EAN	HOUSSE	CONDITIONNEMENT DE VENTE	POIDS INDICATIF (kg)	DÉLAI INDICATIF du produit	UNITÉ DE FACTURATION
100862	R0,60 Y 10+20	30	120	250	0,60	3334160369385		Lot de 40 pnx = 120,00 m ²	900	J+4	m ²
100863				260	0,60	3334160369392		Lot de 40 pnx = 124,80 m ²	936	J+4	m ²

PRÉGYTHERM R1

CODE PRODUIT	PRODUIT	EPAISSEUR (mm)	LARGEUR (cm)	LONGUEUR (cm)	RÉSISTANCE THERMIQUE (m ² .K / W)	CODE EAN	HOUSSE	CONDITIONNEMENT DE VENTE	POIDS INDICATIF (kg)	DÉLAI INDICATIF du produit	UNITÉ DE FACTURATION
100864	R1,15 Y 10+40	50	120	250	1,15	3334160369408		Lot de 24 pnx = 72,00 m ²	564	J+4	m ²
100865				260	1,15	3334160369415		Lot de 24 pnx = 74,88 m ²	586	J+4	m ²
NOUVEAU 100866	R1,75 Y 10+60	70	120	250	1,75	3334160369422		Lot de 17 pnx = 51,00 m ²	417	J+4	m ²
100867				260	1,75	3334160369439		Lot de 17 pnx = 53,04 m ²	433	J+4	m ²

PRÉGYTHERM R3

CODE PRODUIT	PRODUIT	EPAISSEUR (mm)	LARGEUR (cm)	LONGUEUR (cm)	RÉSISTANCE THERMIQUE (m ² .K / W)	CODE EAN	HOUSSE	CONDITIONNEMENT DE VENTE	POIDS INDICATIF (kg)	DÉLAI INDICATIF du produit	UNITÉ DE FACTURATION
98659	R3,15 Y 10+100	110	120	250	3,15	3334160273354		Lot de 10 pnx = 31,20 m ²	273	J+4	m ²
98660				260	3,15	3334160273361		Lot de 10 pnx = 31,20 m ²	283	J+2	m ²
NOUVEAU 113912				280	3,15	3334160273385		Lot de 10 pnx = 33,60 m ²	320	J+4	m ²

Retrouvez
toutes nos fiches
produits sur www.siniat.fr

Thermiques

Prégytherm Hydro - BA13

Plaque hydrofugée à Bords Amincis 13 mm + polystyrène graphite



B-s1,d0

PRÉGYTHERM R2											
CODE PRODUIT	PRODUIT	EPAISSEUR (mm)	LARGEUR (cm)	LONGUEUR (cm)	RÉSISTANCE THERMIQUE (m ² .K / W)	CODE EAN	HOUSSE	CONDITIONNEMENT DE VENTE	POIDS INDICATIF (kg)	DÉLAI INDICATIF du produit	UNITÉ DE FACTURATION
98894	R2,55 Y 13+80	93	120	250	2,55	3334160282271		Lot de 12 pnx = 36,00 m ²	400	J+5	m ²
98893				260	2,55	3334160282257		Lot de 12 pnx = 37,44 m ²	415	J+4	m ²
98848				270	2,55	3334160280796		Lot de 12 pnx = 38,88 m ²	431	J+5	m ²
98849				300	2,55	3334160280802		Lot de 12 pnx = 43,20m ²	479	J+5	m ²
PRÉGYTHERM R3											
CODE PRODUIT	PRODUIT	EPAISSEUR (mm)	LARGEUR (cm)	LONGUEUR (cm)	RÉSISTANCE THERMIQUE (m ² .K / W)	CODE EAN	HOUSSE	CONDITIONNEMENT DE VENTE	POIDS INDICATIF (kg)	DÉLAI INDICATIF du produit	UNITÉ DE FACTURATION
98874	R3,15 Y 13+100	113	120	250	3,15	3334160281731		Lot de 10 pnx = 30,00 m ²	345	J+4	m ²
98873				260	3,15	3334160281717		Lot de 10 pnx = 31,20 m ²	359	J+2	m ²
98854				270	3,15	3334160281045		Lot de 10 pnx = 32,40 m ²	373	J+2	m ²
98855				280	3,15	3334160281052		Lot de 10 pnx = 33,60 m ²	386	J+4	m ²
98856				300	3,15	3334160281069		Lot de 10 pnx = 36,00 m ²	414	J+4	m ²
100653	R3,40 Y 13+100	114	120	250	3,40	3334160362232		Lot de 10 pnx = 30,00 m ²	359	J+4	m ²
100658				260	3,40	3334160362249		Lot de 10 pnx = 31,20 m ²	374	J+2	m ²
100839				270	3,40	3334160368265		Lot de 10 pnx = 32,40 m ²	388	J+2	m ²
105122				300	3,40	3334160380786		Lot de 10 pnx = 32,40 m ²	431	J+5	m ²
98984	R3,80 Y 13+120	133	120	250	3,80	3334160290368		Lot de 8 pnx = 24,00 m ²	288	J+4	m ²
98957				260	3,80	3334160289379		Lot de 8 pnx = 24,96 m ²	299	J+2	m ²
99036				270	3,80	3334160293376		Lot de 8 pnx = 25,92 m ²	311	J+4	m ²
NOUVEAU 99039				280	3,80	3334160293512		Lot de 8 pnx = 26,88 m ²	322	J+4	m ²
98983				300	3,80	3334160290344		Lot de 8 pnx = 28,80 m ²	345	J+5	m ²

Thermiques

Prégytherm Hydro - BA13

Plaque hydrofugée à Bords Amincis 13 mm + polystyrène graphite



+



B-s1,d0

Doublages

PRÉGYTHERM R4

CODE PRODUIT	PRODUIT	EPAISSEUR (mm)	LARGEUR (cm)	LONGUEUR (cm)	RÉSISTANCE THERMIQUE (m ² .K / W)	CODE EAN	HOUSSE	CONDITIONNEMENT DE VENTE	POIDS INDICATIF (kg)	DÉLAI INDICATIF du produit	UNITÉ DE FACTURATION
100654	R4,10Y 13+120	135	120	250	4,10	3334160362270		Lot de 8 pnx = 24,00 m ²	302	J+4	m ²
100660				260	4,10	3334160362287		Lot de 8 pnx = 24,96 m ²	314	J+2	m ²
100808				270	4,10	3334160367206		Lot de 8 pnx = 25,92 m ²	326	J+4	m ²
NOUVEAU 100713				280	4,10	3334160364298		Lot de 8 pnx = 26,88 m ²	338	J+5	m ²
NOUVEAU 100784				300	4,10	3334160366346		Lot de 8 pnx = 28,80 m ²	362	J+5	m ²
100608	R4,40Y 13+140	153	120	250	4,40	3334160360252		Lot de 7 pnx = 21,00 m ²	261	J+4	m ²
99765				260	4,40	3334160323837		Lot de 7 pnx = 21,84 m ²	271	J+4	m ²
99827				270	4,40	3334160326111		Lot de 7 pnx = 22,68 m ²	281	J+4	m ²
NOUVEAU 100519				300	4,40	3334160356910		Lot de 7 pnx = 25,20 m ²	312	J+4	m ²
100655	R4,75Y 13+140	154	120	250	4,75	3334160362317		Lot de 7 pnx = 21,00 m ²	274	J+5	m ²
100662				260	4,75	3334160362324		Lot de 7 pnx = 21,84 m ²	285	J+5	m ²
101003				270	4,75	3334160374433		Lot de 7 pnx = 22,68 m ²	296	J+5	m ²

PRÉGYTHERM R5

CODE PRODUIT	PRODUIT	EPAISSEUR (mm)	LARGEUR (cm)	LONGUEUR (cm)	RÉSISTANCE THERMIQUE (m ² .K / W)	CODE EAN	CONDITIONNEMENT DE VENTE	POIDS INDICATIF (kg)	DÉLAI INDICATIF du produit	UNITÉ DE FACTURATION
NOUVEAU 100890	R5,05Y 13+160	173	120	250	5,05	3334160369361	Lot de 7 pnx = 21,00 m ²	266	J+5	m ²
NOUVEAU 100891				260	5,05	3334160369378	Lot de 7 pnx = 21,84 m ²	277	J+5	m ²

Thermo-acoustiques

Prégymax - BA13

Plaque standard à Bords Amincis 13 mm + polystyrène thermo-acoustique

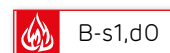
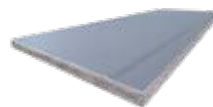

PRÉGYMAX R1

CODE PRODUIT	PRODUIT	EPAISSEUR (mm)	LARGEUR (cm)	LONGUEUR (cm)	RÉSISTANCE THERMIQUE (m ² .K / W)	CODE EAN	HOUSSE	CONDITIONNEMENT DE VENTE	POIDS INDICATIF (kg)	DÉLAI INDICATIF du produit	UNITÉ DE FACTURATION
96061	R1,30 13+40	53	120	250	1,30	3334160105136		Lot de 22 pnx = 66,00 m ²	699	J+4	m ²
96053				260	1,30	3334160105143		Lot de 22 pnx = 68,64 m ²	727	J+2	m ²
96192				270	1,30	3334160123116		Lot de 22 pnx = 71,28 m ²	755	J+5	m ²
96107				300	1,30	3334160111410		Lot de 22 pnx = 79,20 m ²	839	J+5	m ²
96058	R1,90 13+60	73	120	250	1,90	3334160105174		Lot de 16 pnx = 48,00 m ²	537	J+4	m ²
96057				260	1,90	3334160105181		Lot de 16 pnx = 49,92 m ²	558	J+4	m ²
97801				270	1,90	3334160168032		Lot de 16 pnx = 51,84 m ²	579	J+4	m ²
96157				300	1,90	3334160107758		Lot de 16 pnx = 57,60 m ²	643	J+5	m ²

PRÉGYMAX R2

CODE PRODUIT	PRODUIT	EPAISSEUR (mm)	LARGEUR (cm)	LONGUEUR (cm)	RÉSISTANCE THERMIQUE (m ² .K / W)	CODE EAN	HOUSSE	CONDITIONNEMENT DE VENTE	POIDS INDICATIF (kg)	DÉLAI INDICATIF du produit	UNITÉ DE FACTURATION
96056	R2,55 13+80	93	120	250	2,55	3334160105211		Lot de 12 pnx = 36,00 m ²	426	J+2	m ²
97632				255	2,55	33341600356026		Lot de 12 pnx = 36,72 m ²	435	J+5	m ²
96055				260	2,55	3334160105228		Lot de 12 pnx = 37,44 m ²	443	J+2	m ²
95972				270	2,55	3334160114299		Lot de 12 pnx = 38,88 m ²	460	J+4	m ²
96164				300	2,55	3334160107246		Lot de 12 pnx = 43,20 m ²	511	J+5	m ²
98714	R2,75 13+80	94	120	250	2,75	3334160275808		Lot de 12 pnx = 36,00 m ²	438	J+2	m ²
98877				255	2,75	3334160281823		Lot de 12 pnx = 36,72 m ²	447	J+5	m ²
98715				260	2,75	3334160275815		Lot de 12 pnx = 37,44 m ²	456	J+2	m ²
98716				270	2,75	3334160275822		Lot de 12 pnx = 38,88 m ²	473	J+4	m ²
98718				300	2,75	3334160275846		Lot de 12 pnx = 43,20 m ²	525	J+5	m ²

Thermo-acoustiques

Prégymax - BA13

Plaque standard à Bords Amincis 13 mm + polystyrène thermo-acoustique



B-s1,d0

Doublages

PRÉGYMAX R3											
CODE PRODUIT	PRODUIT	EPAISSEUR (mm)	LARGEUR (cm)	LONGUEUR (cm)	RÉSISTANCE THERMIQUE (m ² .K / W)	CODE EAN	HOUSSE	CONDITIONNEMENT DE VENTE	POIDS INDICATIF (kg)	DÉLAI INDICATIF du produit	UNITÉ DE FACTURATION
96052	R3,15 13+100	113	120	250	3,15	3334160105259		Lot de 10 pnx = 30,00 m ²	373	J+2	m ²
96037				260	3,15	3334160105266		Lot de 10 pnx = 31,20 m ²	387	J+2	m ²
95979				270	3,15	3334160120016		Lot de 10 pnx = 32,40 m ²	402	J+4	m ²
96159				280	3,15	3334160107253		Lot de 10 pnx = 33,60 m ²	417	J+5	m ²
96152				300	3,15	3334160107949		Lot de 10 pnx = 36,00 m ²	447	J+5	m ²
98721	R3,40 13+100	114	120	250	3,40	3334160275877		Lot de 10 pnx = 30,00 m ²	385	J+2	m ²
99112				255	3,40	3334160298043		Lot de 10 pnx = 30,60 m ²	393	J+4	m ²
98722				260	3,40	3334160275884		Lot de 10 pnx = 31,20 m ²	400	J+2	m ²
99764				265	3,40	3334160323783		Lot de 10 pnx = 31,80 m ²	408	J+5	m ²
98723				270	3,40	3334160275891		Lot de 10 pnx = 32,40 m ²	416	J+2	m ²
98724				280	3,40	3334160275907		Lot de 10 pnx = 33,60 m ²	431	J+4	m ²
98725	300	3,40	3334160275914		Lot de 10 pnx = 36,00 m	462	J+4	m ²			
97816	R3,80 13+120	133	120	250	3,80	3334160263386		Lot de 8 pnx = 24,00 m ²	316	J+2	m ²
96139				260	3,80	3334160113148		Lot de 8 pnx = 24,96 m ²	328	J+2	m ²
98369				270	3,80	3334160263393		Lot de 8 pnx = 25,92 m ²	341	J+4	m ²
97939				280	3,80	3334160263409		Lot de 8 pnx = 26,88 m ²	353	J+5	m ²
98022				300	3,80	3334160263416		Lot de 8 pnx = 28,80 m ²	379	J+4	m ²

Collage
des doublages
Prégycolle 120 page 105

Thermo-acoustiques

Prégymax - BA13

Plaque standard à Bords Amincis 13 mm + polystyrène thermo-acoustique

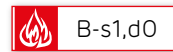
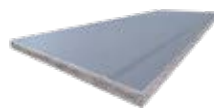

PRÉGYMAX R4											
CODE PRODUIT	PRODUIT	ÉPAISSEUR (mm)	LARGEUR (cm)	LONGUEUR (cm)	RÉSISTANCE THERMIQUE (m ² .K / W)	CODE EAN	HOUSSE	CONDITIONNEMENT DE VENTE	POIDS INDICATIF (kg)	DÉLAI INDICATIF du produit	UNITÉ DE FACTURATION
98728	R4,10 13+120	135	120	250	4,10	3334160275945		Lot de 8 pnx = 24,00 m ²	328	J+2	m ²
100303				255	4,10	3334160349448		Lot de 8 pnx = 24,48 m ²	335	J+4	m ²
98729				260	4,10	3334160275952		Lot de 8 pnx = 24,96 m ²	341	J+2	m ²
100271				265	4,10	3334160347994		Lot de 8 pnx = 25,44 m ²	348	J+5	m ²
98898				270	4,10	3334160282776		Lot de 8 pnx = 25,92 m ²	354	J+2	m ²
98862				280	4,10	3334160281151		Lot de 8 pnx = 26,88 m ²	367	J+4	m ²
98860				300	4,10	3334160281113		Lot de 8 pnx = 28,80 m ²	393	J+4	m ²
100017				R4,40 13+140	153	120	250	4,40	3334160335618		Lot de 7 pnx = 21,00 m ²
100021	260	4,40	3334160335748					Lot de 7 pnx = 21,84 m ²	300	J+4	m ²
99921	270	4,40	3334160330064					Lot de 7 pnx = 22,68 m ²	312	J+4	m ²
105358	300	4,40	3334160381745					Lot de 7 pnx = 25,20 m ²	346	J+5	m ²
99433	R4,80 13+140	156	120	250	4,80	3334160311810		Lot de 7 pnx = 21,00 m ²	302	J+4	m ²
116342				255	4,80	3334160401306		Lot de 7 pnx = 21,42 m ²	308	J+5	m ²
99434				260	4,80	3334160311827		Lot de 7 pnx = 21,84 m ²	314	J+4	m ²
99480				270	4,80	3334160313302		Lot de 7 pnx = 22,68 m ²	326	J+4	m ²
100094				280	4,80	3334160339357		Lot de 7 pnx = 23,52 m ²	338	J+5	m ²
100593				300	4,80	3334160359683		Lot de 7 pnx = 25,20 m ²	362	J+5	m ²

Thermo-acoustiques

Prégymax - BA13

Plaque standard à Bords Amincis 13 mm + polystyrène thermo-acoustique

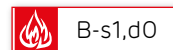

PRÉGYMAX R5

CODE PRODUIT	PRODUIT	EPAISSEUR (mm)	LARGEUR (cm)	LONGUEUR (cm)	RÉSISTANCE THERMIQUE (m ² .K / W)	CODE EAN	HOUSSE	CONDITIONNEMENT DE VENTE	POIDS INDICATIF (kg)	DÉLAI INDICATIF du produit	UNITÉ DE FACTURATION
100892	R5,05 13+160	173	120	250	5,05	3334160369644		Lot de 7 pnx = 21,00 m ²	294	J+5	m ²
100893				260	5,05	3334160369651		Lot de 7 pnx = 21,84 m ²	306	J+5	m ²
109729				300	5,05	3334160384609		Lot de 7 pnx = 25,20 m ²	353	J+5	m ²
295158	R5,45 13+160	176	120	250	5,45	3334160496814		Lot de 6 pnx = 18,00 m ²	267	J+5	m ²
295160				260	5,45	3334160496838		Lot de 6 pnx = 18,72 m ²	278	J+5	m ²
295161				270	5,45	3334160496845		Lot de 6 pnx = 19,44 m ²	289	J+5	m ²

PRÉGYMAX R6

CODE PRODUIT	PRODUIT	EPAISSEUR (mm)	LARGEUR (cm)	LONGUEUR (cm)	RÉSISTANCE THERMIQUE (m ² .K / W)	CODE EAN	CONDITIONNEMENT DE VENTE	POIDS INDICATIF (kg)	DÉLAI INDICATIF du produit	UNITÉ DE FACTURATION	
NOUVEAU 312186	R6,05 13+180	193	120	260	6,05	3334160517700		Lot de 6 pnx = 18,72 m ²	289	J+5	m ²

Prégymax PV - BA13

Plaque standard à Bords Amincis 13 mm avec pare-vapeur + polystyrène thermo-acoustique

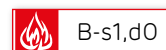
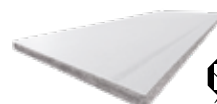

PRÉGYMAX R1

CODE PRODUIT	PRODUIT	EPAISSEUR (mm)	LARGEUR (cm)	LONGUEUR (cm)	RÉSISTANCE THERMIQUE (m ² .K / W)	CODE EAN	HOUSSE	CONDITIONNEMENT DE VENTE	POIDS INDICATIF (kg)	DÉLAI INDICATIF du produit	UNITÉ DE FACTURATION
96036	R1,30 V 13+40	53	120	260	1,30	3334160105297		Lot de 22 pnx = 68,64 m ²	734	J+9	m ²
96035	R1,90 V 13+60	73	120	260	1,90	3334160105334		Lot de 16 pnx = 49,92 m ²	564	J+9	m ²

PRÉGYMAX R2

CODE PRODUIT	PRODUIT	EPAISSEUR (mm)	LARGEUR (cm)	LONGUEUR (cm)	RÉSISTANCE THERMIQUE (m ² .K / W)	CODE EAN	HOUSSE	CONDITIONNEMENT DE VENTE	POIDS INDICATIF (kg)	DÉLAI INDICATIF du produit	UNITÉ DE FACTURATION
96038	R2,55 V 13+80	93	120	260	2,55	3334160105396		Lot de 12 pnx = 37,44 m ²	447	J+9	m ²
98735	R2,75 V 13+80	94	120	260	2,75	3334160276188		Lot de 12 pnx = 37,44 m ²	460	J+9	m ²

Doublages isolants

Thermo-acoustiques

Prégymax PV - BA13

Plaque standard à Bords Amincis 13 mm avec pare-vapeur + polystyrène thermo-acoustique

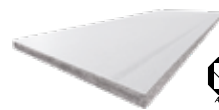

B-s1,d0

PRÉGYMAX R3

CODE PRODUIT	PRODUIT	EPAISSEUR (mm)	LARGEUR (cm)	LONGUEUR (cm)	RÉSISTANCE THERMIQUE (m ² .K / W)	CODE EAN	HOUSSE	CONDITIONNEMENT DE VENTE	POIDS INDICATIF (kg)	DÉLAI INDICATIF du produit	UNITÉ DE FACTURATION
96031	R3,15 V 13+100	113	120	260	3,15	3334160105433		Lot de 10 pnx = 31,20 m ²	391	J+9	m ²
98745	R3,40 V 13+100	114	120	260	3,40	3334160276522		Lot de 10 pnx = 31,20 m ²	404	J+9	m ²
98320	R3,80 V 13+120	133	120	260	3,80	3334160264550		Lot de 8 pnx = 24,96 m ²	331	J+9	m ²

PRÉGYMAX R4

CODE PRODUIT	PRODUIT	EPAISSEUR (mm)	LARGEUR (cm)	LONGUEUR (cm)	RÉSISTANCE THERMIQUE (m ² .K / W)	CODE EAN	HOUSSE	CONDITIONNEMENT DE VENTE	POIDS INDICATIF (kg)	DÉLAI INDICATIF du produit	UNITÉ DE FACTURATION
98752	R4,10 V 13+120	135	120	260	4,10	3334160276621		Lot de 8 pnx = 24,96 m ²	344	J+9	m ²
100599	R4,40 V 13+140	153	120	260	4,40	3334160359980		Lot de 7 pnx = 21,84 m ²	303	J+9	m ²
99442	R4,80 V 13+140	156	120	260	4,80	3334160311933		Lot de 7 pnx = 21,84 m ²	317	J+9	m ²

Prégymax Hydro - BA13

Plaque hydrofugée Bords Amincis 13 mm + polystyrène thermo-acoustique



+



B-s1,d0

PRÉGYMAX R1

CODE PRODUIT	PRODUIT	EPAISSEUR (mm)	LARGEUR (cm)	LONGUEUR (cm)	RÉSISTANCE THERMIQUE (m ² .K / W)	CODE EAN	HOUSSE	CONDITIONNEMENT DE VENTE	POIDS INDICATIF (kg)	DÉLAI INDICATIF du produit	UNITÉ DE FACTURATION
96044	R1,30 Y 13+40	53	120	250	1,30	3334160105587		Lot de 22 pnx = 66,00 m ²	706	J+4	m ²
96043				260	1,30	3334160105594		Lot de 22 pnx = 68,64 m ²	734	J+4	m ²
97968				270	1,30	3334160190187		Lot de 22 pnx = 71,28 m ²	763	J+5	m ²
95930				300	1,30	3334160115777		Lot de 22 pnx = 79,20 m ²	847	J+5	m ²
96041	R1,90 Y 13+60	73	120	250	1,90	3334160105624		Lot de 16 pnx = 48,00 m ²	542	J+4	m ²
96040				260	1,90	3334160105631		Lot de 16 pnx = 49,92 m ²	564	J+4	m ²
98238				270	1,90	3334160234263		Lot de 16 pnx = 51,84 m ²	585	J+4	m ²
96213				300	1,90	3334160121372		Lot de 16 pnx = 57,60 m ²	650	J+5	m ²

Thermo-acoustiques

Prégymax Hydro - BA13

Plaque hydrofugée Bords Amincis 13 mm + polystyrène thermo-acoustique



B-s1,d0

PRÉGYMAX R2

CODE PRODUIT	PRODUIT	EPAISSEUR (mm)	LARGEUR (cm)	LONGUEUR (cm)	RÉSISTANCE THERMIQUE (m ² .K / W)	CODE EAN	HOUSSE	CONDITIONNEMENT DE VENTE	POIDS INDICATIF (kg)	DÉLAI INDICATIF du produit	UNITÉ DE FACTURATION
96030	R2,55 Y 13+80	93	120	250	2,55	3334160105662		Lot de 12 pnx = 36,00 m ²	430	J+4	m ²
97950				255	2,55	3334160187071		Lot de 12 pnx = 36,72 m ²	439	J+5	m ²
96054				260	2,55	3334160105679		Lot de 12 pnx = 37,44 m ²	447	J+2	m ²
96002				270	2,55	3334160120245		Lot de 12 pnx = 38,88 m ²	465	J+4	m ²
96114				300	2,55	3334160111700		Lot de 12 pnx = 43,20 m ²	516	J+5	m ²
98768	R2,75 Y 13+80	94	120	250	2,75	3334160277871		Lot de 12 pnx = 36,00 m ²	443	J+4	m ²
98879				255	2,75	3334160281847		Lot de 12 pnx = 36,72 m ²	451	J+5	m ²
98769				260	2,75	3334160277888		Lot de 12 pnx = 37,44 m ²	460	J+2	m ²
98770				270	2,75	3334160277895		Lot de 12 pnx = 38,88 m ²	478	J+4	m ²
98772				300	2,75	3334160277925		Lot de 12 pnx = 43,20 m ²	531	J+5	m ²

PRÉGYMAX R3

CODE PRODUIT	PRODUIT	EPAISSEUR (mm)	LARGEUR (cm)	LONGUEUR (cm)	RÉSISTANCE THERMIQUE (m ² .K / W)	CODE EAN	HOUSSE	CONDITIONNEMENT DE VENTE	POIDS INDICATIF (kg)	DÉLAI INDICATIF du produit	UNITÉ DE FACTURATION
96081	R3,15 Y 13+100	113	120	250	3,15	3334160105709		Lot de 10 pnx = 30,00 m ²	376	J+4	m ²
96080				260	3,15	3334160105716		Lot de 10 pnx = 31,20 m ²	391	J+2	m ²
96194				270	3,15	3334160122942		Lot de 10 pnx = 32,40 m ²	406	J+4	m ²
NOUVEAU 96003				280	3,15	3334160117832		Lot de 10 pnx = 33,60 m ²	416	J+5	m ²
96022				300	3,15	3334160118310		Lot de 10 pnx = 36,00 m ²	451	J+5	m ²
98773	R3,40 Y 13+100	114	120	250	3,40	3334160278632		Lot de 10 pnx = 30,00 m ²	389	J+2	m ²
99886				255	3,40	3334160328269		Lot de 10 pnx = 30,60 m ²	396	J+4	m ²
98774				260	3,40	3334160278649		Lot de 10 pnx = 31,20 m ²	404	J+2	m ²
99466				265	3,40	3334160312886		Lot de 10 pnx = 31,80 m ²	412	J+5	m ²
98775				270	3,40	3334160278663		Lot de 10 pnx = 32,40 m ²	420	J+4	m ²
NOUVEAU 98776				280	3,40	3334160278687		Lot de 10 pnx = 33,60 m ²	434	J+4	m ²
98777				300	3,40	3334160278700		Lot de 10 pnx = 36,00 m ²	466	J+4	m ²
97817	R3,80 Y 13+120	133	120	250	3,80	3334160263928		Lot de 8 pnx = 24,00 m ²	319	J+2	m ²
97924				260	3,80	3334160263935		Lot de 8 pnx = 24,96 m ²	331	J+2	m ²
98370				270	3,80	3334160263942		Lot de 8 pnx = 25,92 m ²	344	J+4	m ²
NOUVEAU 98509				280	3,80	3334160264161		Lot de 8 pnx = 26,88 m ²	356	J+5	m ²
98206				300	3,80	3334160263959		Lot de 8 pnx = 28,80 m ²	382	J+4	m ²

Doublages

Doublages isolants

Thermo-acoustiques

Prégymax Hydro - BA13

Plaque hydrofugée Bords Amincis 13 mm + polystyrène thermo-acoustique



B-s1,d0

PRÉGYMAX R4

CODE PRODUIT	PRODUIT	EPAISSEUR (mm)	LARGEUR (cm)	LONGUEUR (cm)	RÉSISTANCE THERMIQUE (m ² .K / W)	CODE EAN	HOUSSE	CONDITIONNEMENT DE VENTE	POIDS INDICATIF (kg)	DÉLAI INDICATIF du produit	UNITÉ DE FACTURATION
98780	R4,10 Y 13+120	135	120	250	4,10	3334160278786		Lot de 8 pnx = 24,00 m ²	331	J+2	m ²
100302				255	4,10	3334160349400		Lot de 8 pnx = 24,48 m ²	338	J+4	m ²
98781				260	4,10	3334160278830		Lot de 8 pnx = 24,96 m ²	344	J+2	m ²
NOUVEAU 100272				265	4,10	3334160348120		Lot de 8 pnx = 25,44 m ²	351	J+5	m ²
98959				270	4,10	3334160289423		Lot de 8 pnx = 25,92 m ²	357	J+4	m ²
98932				280	4,10	3334160287733		Lot de 8 pnx = 26,88 m ²	371	J+4	m ²
99152				300	4,10	3334160300166		Lot de 8 pnx = 28,80 m ²	397	J+4	m ²
100018				R4,40 Y 13+140	153	120	250	4,40	3334160335656		Lot de 7 pnx = 21,00 m ²
100022	260	4,40	3334160335762					Lot de 7 pnx = 21,84 m ²	303	J+4	m ²
100663	270	4,40	3334160362409					Lot de 7 pnx = 22,68 m ²	315	J+4	m ²
110219	300	4,40	3334160385521					Lot de 7 pnx = 25,20 m ²	350	J+5	m ²
99437	R4,80 Y 13+140	156	120	250	4,80	3334160311858		Lot de 7 pnx = 21,00 m ²	304	J+4	m ²
NOUVEAU 116343				255	4,80	3334160401337		Lot de 7 pnx = 21,42 m ²	310	J+5	m ²
99438				260	4,80	3334160311865		Lot de 7 pnx = 21,84 m ²	317	J+4	m ²
99481				270	4,80	3334160313326		Lot de 7 pnx = 22,68 m ²	329	J+4	m ²
NOUVEAU 100346				280	4,80	3334160350772		Lot de 7 pnx = 23,52 m ²	340	J+5	m ²
100594				300	4,80	3334160359706		Lot de 7 pnx = 25,20 m ²	365	J+5	m ²

PRÉGYMAX R5

CODE PRODUIT	PRODUIT	EPAISSEUR (mm)	LARGEUR (cm)	LONGUEUR (cm)	RÉSISTANCE THERMIQUE (m ² .K / W)	CODE EAN	HOUSSE	CONDITIONNEMENT DE VENTE	POIDS INDICATIF (kg)	DÉLAI INDICATIF du produit	UNITÉ DE FACTURATION
100894	R5,05 Y 13+160	173	120	250	5,05	3334160369859		Lot de 7 pnx = 21,00 m ²	297	J+5	m ²
100897				260	5,05	3334160369866		Lot de 7 pnx = 21,84 m ²	309	J+5	m ²
NOUVEAU 122314				300	5,05	3334160413682		Lot de 7 pnx = 25,20 m ²	356	J+5	m ²
295167	R5,45 Y 13+160	176	120	250	5,45	3334160496913		Lot de 6 pnx = 18,00 m ²	275	J+5	m ²
295181				260	5,45	3334160496999		Lot de 6 pnx = 18,72 m ²	285	J+5	m ²
295169				270	5,45	3334160496937		Lot de 6 pnx = 19,44 m ²	296	J+5	m ²

PRÉGYMAX R6

CODE PRODUIT	PRODUIT	EPAISSEUR (mm)	LARGEUR (cm)	LONGUEUR (cm)	RÉSISTANCE THERMIQUE (m ² .K / W)	CODE EAN	HOUSSE	CONDITIONNEMENT DE VENTE	POIDS INDICATIF (kg)	DÉLAI INDICATIF du produit	UNITÉ DE FACTURATION
NOUVEAU 312187	R6,05 Y 13+180	193	120	260	6,05	3334160517724		Lot de 6 pnx = 18,72 m ²	292	J+5	m ²

Thermo-acoustiques

Prégymax Hydro PV - BA13

Plaque hydrofugée à Bords Amincis 13 mm avec Pare-Vapeur + polystyrène thermo-acoustique

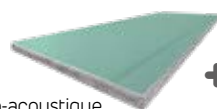

+



B-s1,d0

PRÉGYMAX R1

CODE PRODUIT	PRODUIT	EPAISSEUR (mm)	LARGEUR (cm)	LONGUEUR (cm)	RÉSISTANCE THERMIQUE (m ² .K / W)	CODE EAN	HOUSSE	CONDITIONNEMENT DE VENTE	POIDS INDICATIF (kg)	DÉLAI INDICATIF du produit	UNITÉ DE FACTURATION
97768	R1,30 VY 13+40	53	120	260	1,30	3334160374341		Lot de 22 pnx = 68,64 m ²	734	J+9	m ²
97983	R1,90 VY 13+60	73	120	260	1,90	3334160209179		Lot de 16 pnx = 49,92 m ²	564	J+9	m ²

PRÉGYMAX R2

CODE PRODUIT	PRODUIT	EPAISSEUR (mm)	LARGEUR (cm)	LONGUEUR (cm)	RÉSISTANCE THERMIQUE (m ² .K / W)	CODE EAN	HOUSSE	CONDITIONNEMENT DE VENTE	POIDS INDICATIF (kg)	DÉLAI INDICATIF du produit	UNITÉ DE FACTURATION
96188	R2,55 VY 13+80	93	120	260	2,55	3334160123055		Lot de 12 pnx = 37,44 m ²	448	J+9	m ²
98800	R2,75 VY 13+80	94	120	260	2,75	3334160279325		Lot de 12 pnx = 37,44 m ²	460	J+9	m ²

PRÉGYMAX R3

CODE PRODUIT	PRODUIT	EPAISSEUR (mm)	LARGEUR (cm)	LONGUEUR (cm)	RÉSISTANCE THERMIQUE (m ² .K / W)	CODE EAN	HOUSSE	CONDITIONNEMENT DE VENTE	POIDS INDICATIF (kg)	DÉLAI INDICATIF du produit	UNITÉ DE FACTURATION
96170	R3,15 VY 13+100	113	120	260	3,15	3334160107765		Lot de 10 pnx = 31,20 m ²	391	J+9	m ²
98804	R3,40 VY 13+100	114	120	260	3,40	3334160279448		Lot de 10 pnx = 31,20 m ²	404	J+9	m ²
NOUVEAU 98565	R3,80 VY 13+100	133	120	260	3,80	3334160268787		Lot de 8 pnx = 24,96 m ²	331	J+9	m ²

PRÉGYMAX R4

CODE PRODUIT	PRODUIT	EPAISSEUR (mm)	LARGEUR (cm)	LONGUEUR (cm)	RÉSISTANCE THERMIQUE (m ² .K / W)	CODE EAN	HOUSSE	CONDITIONNEMENT DE VENTE	POIDS INDICATIF (kg)	DÉLAI INDICATIF du produit	UNITÉ DE FACTURATION
98809	R4,10 VY 13+120	135	120	260	4,10	3334160279523		Lot de 8 pnx = 24,96 m ²	344	J+9	m ²
130721	R4,40 VY 13+140	153	120	260	4,40	3334160424732		Lot de 7 pnx = 21,84 m ²	303	J+9	m ²
100276	R4,80 VY 13+140	156	120	260	4,80	3334160348267		Lot de 7 pnx = 21,84 m ²	317	J+9	m ²

Retrouvez
toutes nos fiches
produits sur www.siniat.fr

Thermo-acoustiques

Prégymax Déco - BA13

Plaque pré-imprimée à Bords Amincis 13 mm + polystyrène thermo-acoustique



PRÉGYMAX R3

CODE PRODUIT	PRODUIT	EPAISSEUR (mm)	LARGEUR (cm)	LONGUEUR (cm)	RÉSISTANCE THERMIQUE (m ² .K / W)	CODE EAN	HOUSSE	CONDITIONNEMENT DE VENTE	POIDS INDICATIF (kg)	DÉLAI INDICATIF du produit	UNITÉ DE FACTURATION
98758	R3,40 déco 13+100	114	120	260	3,40	3334160277697		Lot de 10 pnx = 31,20 m ²	404	J+5	m ²

PRÉGYMAX R4

CODE PRODUIT	PRODUIT	EPAISSEUR (mm)	LARGEUR (cm)	LONGUEUR (cm)	RÉSISTANCE THERMIQUE (m ² .K / W)	CODE EAN	HOUSSE	CONDITIONNEMENT DE VENTE	POIDS INDICATIF (kg)	DÉLAI INDICATIF du produit	UNITÉ DE FACTURATION
98763	R4,10 déco 13+120	135	120	260	4,10	3334160277444		Lot de 8 pnx = 24,96 m ²	344	J+5	m ²
NOUVEAU 99816				270	4,10	3334160325633		Lot de 8 pnx = 25,92 m ²	357	J+5	m ²

Prégymax Hydro Déco - BA13

Plaque pré-imprimée hydrofugée à Bords Amincis 13 mm + polystyrène thermo-acoustique



PRÉGYMAX R3

CODE PRODUIT	PRODUIT	EPAISSEUR (mm)	LARGEUR (cm)	LONGUEUR (cm)	RÉSISTANCE THERMIQUE (m ² .K / W)	CODE EAN	HOUSSE	CONDITIONNEMENT DE VENTE	POIDS INDICATIF (kg)	DÉLAI INDICATIF du produit	UNITÉ DE FACTURATION
98791	R3,40 Y déco 13+100	114	120	260	3,40	3334160279110		Lot de 10 pnx = 31,20 m ²	404	J+5	m ²

PRÉGYMAX R4

CODE PRODUIT	PRODUIT	EPAISSEUR (mm)	LARGEUR (cm)	LONGUEUR (cm)	RÉSISTANCE THERMIQUE (m ² .K / W)	CODE EAN	HOUSSE	CONDITIONNEMENT DE VENTE	POIDS INDICATIF (kg)	DÉLAI INDICATIF du produit	UNITÉ DE FACTURATION
98796	R4,10 Y déco 13+120	135	120	260	4,10	3334160279219		Lot de 8 pnx = 24,96 m ²	344	J+5	m ²
NOUVEAU 99833				270	4,10	3334160326425		Lot de 8 pnx = 25,92 m ²	357	J+5	m ²

Thermo-acoustiques

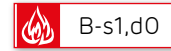

Prégymax Dur - BA13

Plaque haute dureté à Bords Amincis 13 mm + polystyrène thermo-acoustique

PRÉGYMAX R1											
CODE PRODUIT	PRODUIT	EPAISSEUR (mm)	LARGEUR (cm)	LONGUEUR (cm)	RÉSISTANCE THERMIQUE (m ² .K / W)	CODE EAN	HOUSSE	CONDITIONNEMENT DE VENTE	POIDS INDICATIF (kg)	DÉLAI INDICATIF du produit	UNITÉ DE FACTURATION
96079	R1,30 dur 13+40	53	120	260	1,30	3334160105730		Lot de 22 pnx = 68,64 m ²	862	(*)	m ²
125695	R1,90 dur 13+60	73	120	250	1,90	3334160418502		Lot de 16 pnx = 48,00 m ²	634	(*)	m ²
PRÉGYMAX R2											
CODE PRODUIT	PRODUIT	EPAISSEUR (mm)	LARGEUR (cm)	LONGUEUR (cm)	RÉSISTANCE THERMIQUE (m ² .K / W)	CODE EAN	HOUSSE	CONDITIONNEMENT DE VENTE	POIDS INDICATIF (kg)	DÉLAI INDICATIF du produit	UNITÉ DE FACTURATION
96084	R2,55 dur 13+80	93	120	260	2,55	3334160105815		Lot de 12 pnx = 37,44 m ²	522	(*)	m ²
98818	R2,75 dur 13+80	94	120	260	2,75	3334160278953		Lot de 12 pnx = 37,44 m ²	534	(*)	m ²
PRÉGYMAX R3											
CODE PRODUIT	PRODUIT	EPAISSEUR (mm)	LARGEUR (cm)	LONGUEUR (cm)	RÉSISTANCE THERMIQUE (m ² .K / W)	CODE EAN	HOUSSE	CONDITIONNEMENT DE VENTE	POIDS INDICATIF (kg)	DÉLAI INDICATIF du produit	UNITÉ DE FACTURATION
96076	R3,15 dur 13+100	113	120	260	3,15	3334160105853		Lot de 10 pnx = 31,20 m ²	455	(*)	m ²
98823	R3,40 dur 13+100	114	120	260	3,40	3334160279028		Lot de 10 pnx = 31,20 m ²	468	(*)	m ²
99840	R3,80 dur 13+120	133	120	260	3,80	3334160326647		Lot de 8 pnx = 24,96 m ²	384	(*)	m ²
153318		133	120	270	3,80	3334160455941		Lot de 8 pnx = 25,92 m ²	399	(*)	m ²
PRÉGYMAX R4											
CODE PRODUIT	PRODUIT	EPAISSEUR (mm)	LARGEUR (cm)	LONGUEUR (cm)	RÉSISTANCE THERMIQUE (m ² .K / W)	CODE EAN	HOUSSE	CONDITIONNEMENT DE VENTE	POIDS INDICATIF (kg)	DÉLAI INDICATIF du produit	UNITÉ DE FACTURATION
98846	R4,10 dur 13+120	135	120	250	4,10	3334160280529		Lot de 8 pnx = 24,00 m ²	382	(*)	m ²
99511				260	4,10	3334160314439		Lot de 8 pnx = 24,96 m ²	397	J+7	m ²
139226				270	4,10	3334160432850		Lot de 8 pnx = 25,92 m ²	413	(*)	m ²
131787	R4,40 dur 13+140	153	120	260	4,40	3334160425234		Lot de 7 pnx = 21,84 m ²	351	(*)	m ²
100989	R4,80 dur 13+140	156	120	250	4,80	3334160372804		Lot de 7 pnx = 21 m ²	350	(*)	m ²
PRÉGYMAX R5											
CODE PRODUIT	PRODUIT	EPAISSEUR (mm)	LARGEUR (cm)	LONGUEUR (cm)	RÉSISTANCE THERMIQUE (m ² .K / W)	CODE EAN	HOUSSE	CONDITIONNEMENT DE VENTE	POIDS INDICATIF (kg)	DÉLAI INDICATIF du produit	UNITÉ DE FACTURATION
160540	R5,05 dur 13+160	173	120	300	5,05	3334160466589		Lot de 8 pnx = 25,20 m ²	353	(*)	m ²

Prégymax Air - BA13

Plaque anti COV à Bords Amincis 13 mm + polystyrène thermo-acoustique

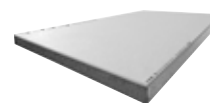

PRÉGYMAX R3

CODE PRODUIT	PRODUIT	EPAISSEUR (mm)	LARGEUR (cm)	LONGUEUR (cm)	RÉSISTANCE THERMIQUE (m ² .K / W)	CODE EAN	HOUSSE	CONDITIONNEMENT DE VENTE	POIDS INDICATIF (kg)	DÉLAI INDICATIF du produit	UNITÉ DE FACTURATION
302408	R3,80 Air 13+120	133	120	260	3,80	3334160505196		Lot de 8 pnx = 24,96 m ²	335	(*)	m ²

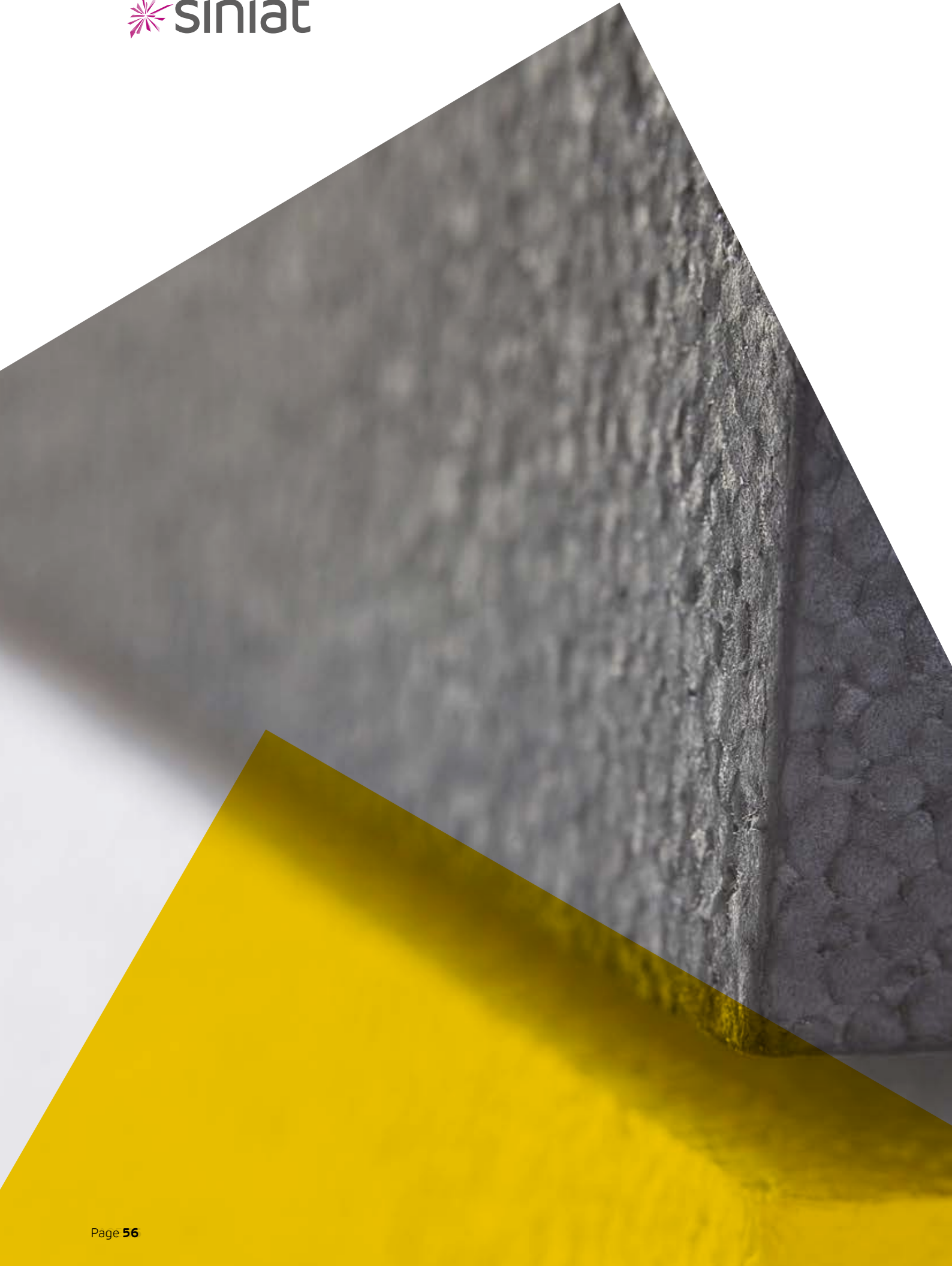

Isolants

Isolation des sols page 58

Unimat Sol
Unimat Dalle portée
Unimat Dalle portée Ultra
Unimat Sol Supradal MI
Unimat Sol Supra
Unimat Sol Ultratech

Isolation des murs page 62

Unimat Mur Th32
Slimisol® Mur

Isolation des sous-faces page 64

U. Th38 IGN
U. Th32 IGN
U. Th32

Isolation des façades page 65

Unimat Façade BD
Unimat Façade Ultra BD
Bande coupe-feu TF
Unimat Soubassement

Applications particulières page 68

Sipror
Unimat PSE de classe
Unimat TP

Isolation des sols

Unimat Sol

Panneau en polystyrène pour isolation sous chape **Λ38**



(SC2)

CODE PRODUIT	ÉPAISSEUR (mm)	BORDS	LARGEUR (mm)	LONGUEUR (mm)	RÉSISTANCE THERMIQUE m ² .K/W	CODE EAN	CONDITIONNEMENT DE VENTE			DÉLAI INDICATIF du produit	UNITÉ DE FACTURATION
							Panneaux/colis	m ³ /colis	m ² /colis		
96265	20	BD	1200	2500	0,50	3334160001803	30	1,80	90,00	J+2	m ³
96300	30				0,75	3334160010546	20	1,80	60,00	J+4	m ³
96264	40				1,05	3334160001810	15	1,80	45,00	J+2	m ³
96263	50				1,30	3334160003289	12	1,80	36,00	J+2	m ³
96262	60				1,55	3334160001827	10	1,80	30,00	J+2	m ³
96256	80				2,10	3334160003302	7	1,68	21,00	J+2	m ³
96382	100				2,60	3334160024369	6	1,80	18,00	J+2	m ³
97786	120				3,15	3334160167073	5	1,80	15,00	J+8	m ³
NOUVEAU 999846	180				4,70	3334160326876	3	1,62	9,00	J+8	m ³
99959	200				5,25	3334160333072	3	1,80	9,00	J+4	m ³
NOUVEAU 100490	220				5,75	3334160356156	2	1,32	6,00	J+8	m ³

Isolation des sols

Unimat Dalle portée

Panneau en polystyrène à bords droits pour isolation sous dalle portée $\lambda 38$



CODE PRODUIT	EPAISSEUR (mm)	BORDS	LARGEUR (mm)	LONGUEUR (mm)	RÉSISTANCE THERMIQUE m ² .K / W	CODE EAN	CONDITIONNEMENT DE VENTE			DÉLAI INDICATIF du produit	UNITÉ DE FACTURATION
							Panneaux/colis	m ³ /colis	m ² /colis		
NOUVEAU 112294	85	BD	1200	2500	2,20	3334160391393	7	1,78	21,00	J+8	m ³
105470	100				2,60	3334160382117	6	1,80	18,00	J+2	m ³
105478	120				3,15	3334160382131	5	1,80	15,00	J+2	m ³
105479	130				3,40	3334160382148	4	1,56	12,00	J+8	m ³
105480	140				3,65	3334160382155	4	1,68	12,00	J+8	m ³
105481	150				3,90	3334160382162	4	1,80	12,00	J+8	m ³

Isolants

Unimat Dalle portée Ultra

Panneau en polystyrène à bords droits pour isolation sous dalle portée $\lambda 32$

HAUTES PERFORMANCES THERMIQUES



CODE PRODUIT	EPAISSEUR (mm)	BORDS	LARGEUR (mm)	LONGUEUR (mm)	RÉSISTANCE THERMIQUE m ² .K / W	CODE EAN	CONDITIONNEMENT DE VENTE			DÉLAI INDICATIF du produit	UNITÉ DE FACTURATION
							Panneaux/colis	m ³ /colis	m ² /colis		
124822	100	BD	1200	2500	3,10	3334160417307	6	1,80	18,00	J+4	m ³
124832	110				3,40	3334160417505	5	1,65	15,00	(*)	m ³
124833	120				3,75	3334160417512	5	1,80	15,00	J+4	m ³
124834	140				4,35	3334160417529	4	1,68	12,00	J+4	m ³
120633	150				4,65	3334160412647	4	1,80	12,00	J+4	m ³
124835	160				5,00	3334160417536	3	1,44	9,00	J+4	m ³
NOUVEAU 157379	175				5,45	3334160461980	3	1,56	9,00	J+4	m ³
124836	180				5,60	3334160417543	3	1,62	9,00	J+4	m ³
124837	200				6,25	3334160417550	3	1,80	9,00	(*)	m ³

Définition des bords
BD : Bords Droits

(*) Délai à préciser à la commande

Isolation des sols

Unimat Sol Supradal MI

Panneau en polystyrène pour isolation sur terre-plein des maisons individuelles **λ36**



CODE PRODUIT	EPAISSEUR (mm)	BORDS	LARGEUR (mm)	LONGUEUR (mm)	RÉSISTANCE THERMIQUE m ² .K / W	CODE EAN	CONDITIONNEMENT DE VENTE			DÉLAI INDICATIF du produit	UNITÉ DE FACTURATION
							Panneaux/colis	m ³ /colis	m ² /colis		
98531	30	BD	1200	2500	0,80	3334160265861	20	1,80	60,00	(*)	m ³
98532	40				15	1,80	45,00	(*)	m ³		
98534	62				9	1,67	27,00	J+4	m ³		
98464	80				7	1,68	21,00	J+4	m ³		
98465	100				6	1,80	18,00	J+4	m ³		

Unimat Sol Supra

Panneau en polystyrène pour isolation sous chape et sous dallage **λ34**

HAUTES PERFORMANCES THERMIQUES



(SC1)

CODE PRODUIT	EPAISSEUR (mm)	BORDS	LARGEUR (mm)	LONGUEUR (mm)	RÉSISTANCE THERMIQUE m ² .K / W	CODE EAN	CONDITIONNEMENT DE VENTE			DÉLAI INDICATIF du produit	UNITÉ DE FACTURATION
							Panneaux/colis	m ³ /colis	m ² /colis		
95966	20	BD	1000	1200	0,55	3334160115760	30	0,72	36,00	J+4	m ³
95943	30				20	0,72	24,00	J+4	m ³		
95974	40				15	0,72	18,00	J+2	m ³		
95947	50				12	0,72	14,40	J+4	m ³		
95922	60				10	0,72	12,00	J+2	m ³		
95920	80				7	0,67	8,40	J+2	m ³		
97928	90				6	0,65	7,20	J+4	m ³		
95967	100				6	0,72	7,20	J+2	m ³		
99073	110				5	0,66	6	J+4	m ³		
99077	120				5	0,72	6	J+4	m ³		
99411	130				4	0,62	4,80	(*)	m ³		
99092	200				3	0,72	3,60	J+4	m ³		

Isolation des sols

Unimat Sol Ultratech

Panneau en polystyrène pour isolation sous chape et sous dallage λ 30,5

HAUTES PERFORMANCES
THERMIQUES



(SC1)

CODE PRODUIT	EPAISSEUR (mm)	BORDS	LARGEUR (mm)	LONGUEUR (mm)	RÉSISTANCE THERMIQUE m ² .K / W	CODE EAN	CONDITIONNEMENT DE VENTE			DÉLAI INDICATIF du produit	UNITÉ DE FACTURATION
							Panneaux/colis	m ³ /colis	m ² /colis		
NOUVEAU 99681	23	BD	1000	1200	0,75	3334160321482	26	0,71	31,20	(*)	m ³
99682	31				1,00	3334160321499	19	0,71	22,80	(*)	m ³
99684	52				1,70	3334160321512	11	0,69	13,20	(*)	m ³
99687	90				2,95	3334160321550	6	0,65	7,20	J+4	m ³
NOUVEAU 152135	95				3,10	3334160455170	6	0,68	7,20	(*)	m ³
106280	160				5,25	3334160321628	3	0,58	3,60	J+4	m ³

Existe en format optimisé 2500 x 1200 sous le nom «UNIMAT SOL **ULTRALUNGO**» pour applications sous dallage et dalle portée

Isolants

Définition des bords
BD : Bords Droits

(*) Délai à préciser à la commande

Retrouvez
toutes nos fiches
produits sur www.siniat.fr

Isolation des murs

Unimat Mur TH32

Panneau en polystyrène pour isolation des murs avec contre-cloison maçonnerie $\lambda 32$



CODE PRODUIT	EPAISSEUR (mm)	BORDS	LARGEUR (mm)	LONGUEUR (mm)	RÉSISTANCE THERMIQUE $m^2.K/W$	CODE EAN	CONDITIONNEMENT DE VENTE			DÉLAI INDICATIF du produit	UNITÉ DE FACTURATION
							Panneaux/colis	m ³ /colis	m ² /colis		
106431	80	BD	1200	2600	2,50	3334160331191	7	1,75	21,84	(*)	m ³
99606	100			2500	3,10	3334160317591	6	1,80	18,00	(*)	m ³
99952				2600	3,10	3334160331214	6	1,87	18,72	(*)	m ³
99953				120	2600	3,75	3334160331221	5	1,87	15,60	(*)

Définition des bords
BD : Bords Droits

(*) Délai à préciser à la commande

Retrouvez
 toutes nos fiches
 produits sur www.siniat.fr

Isolation des murs

Slimisol® Mur

Système d'isolation ultra mince pour les murs par l'intérieur, utilisant les composants nécessaires à la réalisation des m² indiqués : des panneaux d'isolants sous vide (PIV), des panneaux de protection Slimisol® Pan Protect, un rouleau joint d'étanchéité et une cartouche de colle

TRÈS HAUTES PERFORMANCES
THERMIQUES



CODE PRODUIT	ÉPAISSEUR ISOLANT (mm)	BORDS	LARGEUR (mm)	LONGUEUR (mm)	RÉSISTANCE THERMIQUE m ² .K/W	CODE EAN	CONDITIONNEMENT DE VENTE		DÉLAI INDICATIF du produit	UNITÉ DE FACTURATION
							Panneaux Isolants/carton	m ² /carton		
AES 150221	20	BD	600	600	3,05	3334160452858	6	2,16	(*)	carton (pièce)
AES 150222	20		400		3,05	3334160452872	6	1,44	(*)	carton (pièce)
AES 150223	20		200		3,05	3334160452896	12	1,44	(*)	carton (pièce)
150227	40		600		6,30	3334160452995	3	1,08	(*)	carton (pièce)
150228	40		400		6,30	3334160452988	3	0,72	(*)	carton (pièce)
150229	40		200		6,30	3334160452971	6	0,72	(*)	carton (pièce)

Conditionnement de livraison: par système se composant de cartons + rails + fourrures

Livraisons Slimisol® : livraison directe entreprise

Slimisol® Mur

Rails et fourrures PVC pour système Slimisol

CODE PRODUIT	VISUEL	TYPE	ÉPAISSEUR (mm)	CODE EAN	CONDITIONNEMENT DE VENTE	POIDS INDICATIF (kg)	DÉLAI INDICATIF du produit	UNITÉ DE FACTURATION
AES 4066590		SLIMISOL RAIL 20 mm	20	3334160451486	Botte de 20 rails de 2,50 m = 50 m	16	(*)	paquet
4066564		SLIMISOL RAIL 40 mm	40	3334160451271	Botte de 10 rails de 2,50 m = 25 m	13	(*)	paquet
AES 4066588		SLIMISOL FOURRURE 20 mm	20	3334160451448	Botte de 20 fourrures de 2,50 m = 50 m	16	(*)	paquet
4066503		SLIMISOL FOURRURE 40 mm	40	3334160451059	Botte de 10 fourrures de 2,50 m = 25 m	13	(*)	paquet

Conditionnement de livraison: par système se composant de cartons + rails + fourrures

Livraisons Slimisol® : livraison directe entreprise

AES Arrêt à épuisement des stocks

(*) Délai à préciser à la commande

Définition des bords
BD : Bords Droits

Isolation des sous-faces

U. TH38 IGN

Panneau en polystyrène à bords droits pour isolation des sous-faces de planchers en logement individuel **Λ38**



Classe E

CODE PRODUIT	EPAISSEUR (mm)	BORDS	LARGEUR (mm)	LONGUEUR (mm)	RÉSISTANCE THERMIQUE m ² .K/W	CODE EAN	CONDITIONNEMENT DE VENTE			DÉLAI INDICATIF du produit	UNITÉ DE FACTURATION
							Panneaux/colis	m ³ /colis	m ² /colis		
150183	120	BD	600	1200	3,15	3334160452797	5	0,43	3,60	J+8	m ³

J+4 (*) : sur consultation selon la quantité.

U. TH32 IGN

Panneau en polystyrène à bords droits pour isolation des sous faces de planchers en logement individuel **Λ32**

HAUTES PERFORMANCES THERMIQUES



Classe E

CODE PRODUIT	EPAISSEUR (mm)	BORDS	LARGEUR (mm)	LONGUEUR (mm)	RÉSISTANCE THERMIQUE m ² .K/W	CODE EAN	CONDITIONNEMENT DE VENTE			DÉLAI INDICATIF du produit	UNITÉ DE FACTURATION
							Panneaux/colis	m ³ /colis	m ² /colis		
150373	100	BD	600	1200	3,10	3334160453169	6	0,43	4,32	J+8	m ³
151518	120				3,75	3334160454395	5	0,43	3,60	(*)	m ³

J+4 (*) : sur consultation selon la quantité.

U. TH32

Panneau en polystyrène à bords droits pour isolation des sous-faces de vide sanitaire non accessible en logement individuel **Λ32**

HAUTES PERFORMANCES THERMIQUES



CODE PRODUIT	EPAISSEUR (mm)	BORDS	LARGEUR (mm)	LONGUEUR (mm)	RÉSISTANCE THERMIQUE m ² .K/W	CODE EAN	CONDITIONNEMENT DE VENTE			DÉLAI INDICATIF du produit	UNITÉ DE FACTURATION
							Panneaux/colis	m ³ /colis	m ² /colis		
150374	100	BD	600	1200	3,10	3334160453183	6	0,43	4,32	(*)	m ³

Isolation des façades

Unimat Façade BD

Panneau en polystyrène pour isolation par l'extérieur λ 38

(S₄)

Classe E

CODE PRODUIT	EPAISSEUR (mm)	BORDS	LARGEUR (mm)	LONGUEUR (mm)	RÉSISTANCE THERMIQUE m ² .K/W	CODE EAN	CONDITIONNEMENT DE VENTE			DÉLAI INDICATIF du produit	UNITÉ DE FACTURATION
							Panneaux/colis	m ³ /colis	m ² /colis		
99327	20	BD	600	1200	0,50	3334160308797	25	0,36	18	J+4	m ³
99332	40				12	0,35	8,64	J+4	m ³		
99335	50				10	0,36	7,2	(*)	m ³		
99337	60				8	0,35	5,76	J+4	m ³		
99340	80				6	0,35	4,32	J+4	m ³		
99350	100				5	0,36	3,6	J+4	m ³		
99358	120				4	0,35	2,88	J+4	m ³		
99362	140				3	0,30	2,16	J+2	m ³		
99364	150				3	0,32	2,16	J+4	m ³		
99365	160				3	0,35	2,16	J+2	m ³		
99368	180				3	0,39	2,16	J+2	m ³		
99370	200				3	0,43	2,16	J+2	m ³		
99375	220				2	0,32	1,44	(*)	m ³		

Isolants

Isolation des façades

Unimat Façade Ultra BD

Panneau en polystyrène pour isolation par l'extérieur $\lambda 31$

HAUTES PERFORMANCES
THERMIQUES



(S₄)



Classe E

CODE PRODUIT	EPAISSEUR (mm)	BORDS	LARGEUR (mm)	LONGUEUR (mm)	RÉSISTANCE THERMIQUE m ² .K / W	CODE EAN	CONDITIONNEMENT DE VENTE			DÉLAI INDICATIF du produit	UNITÉ DE FACTURATION
							Panneaux/colis	m ³ /colis	m ² /colis		
100372	20	BD	600	1200	0,60	3334160352196	25	0,36	18,00	J+10	m ³
100375	40				1,25	3334160352219	12	0,35	8,64	(*)	m ³
100376	50				1,60	3334160352226	10	0,36	7,20	(*)	m ³
100377	60				1,90	3334160352233	8	0,35	5,76	(*)	m ³
100380	80				2,55	3334160352257	6	0,35	4,32	(*)	m ³
100383	100				3,20	3334160352271	5	0,36	3,60	J+4	m ³
100385	120				3,85	3334160352295	4	0,35	2,88	J+2	m ³
100389	140				4,50	3334160352318	3	0,30	2,16	J+2	m ³
100390	150				4,80	3334160352325	3	0,32	2,16	(*)	m ³
100391	160				5,15	3334160352332	3	0,35	2,16	J+2	m ³
100393	180				5,80	3334160352356	3	0,39	2,16	J+4	m ³
100395	200				6,45	3334160352370	3	0,43	2,16	J+2	m ³
NOUVEAU 100397	220				7,05	3334160352394	2	0,31	1,44	(*)	m ³

Isolation des façades

Bande coupe feu TF

Bande de laine de roche à bords droits de protection incendie en ITE λ 38



 Classe A1

CODE PRODUIT	EPAISSEUR (mm)	BORDS	LARGEUR (mm)	LONGUEUR (mm)	RÉSISTANCE THERMIQUE m ² .K / W	CODE EAN	CONDITIONNEMENT DE VENTE		DÉLAI INDICATIF du produit	UNITÉ DE FACTURATION
							Bandes/Palette	m ³ /palette		
4054487	120	BD	600	1200	3,15	3334160413354	Lot de 12 x 4 bandes = 57,60 ml	1,38	J+4 (*)	m ³
4054488	140				3,65	3334160413378	Lot de 18 x 2 bandes = 43,20 ml	1,21	J+4 (*)	m ³
4054486	160				4,20	3334160413323	Lot de 18 x 2 bandes = 43,20 ml	1,38	J+4 (*)	m ³
4054489	180				4,70	3334160413361	Lot de 18 x 2 bandes = 43,20 ml	1,56	(*)	m ³
4054490	200				5,25	3334160413392	Lot de 15 x 2 bandes = 36 ml	1,44	(*)	m ³

J+4 (*) : sur consultation selon la quantité.

Unimat Soubassement

Panneau en polystyrène à bords droits et face lisse pour isolation des soubassements λ 34



 Classe E

CODE PRODUIT	EPAISSEUR (mm)	BORDS	LARGEUR (mm)	LONGUEUR (mm)	RÉSISTANCE THERMIQUE m ² .K / W	CODE EAN	CONDITIONNEMENT DE VENTE			DÉLAI INDICATIF du produit	UNITÉ DE FACTURATION
							Panneaux/colis	m ³ /colis	m ² /colis		
100097	60	BD	600	1200	1,75	3334160339746	10	0,43	7,20	(*)	m ³
100098	80				2,35	3334160339753	7	0,40	5,04	(*)	m ³
100099	100				2,95	3334160339760	6	0,43	4,32	(*)	m ³
100100	120				3,55	3334160339777	5	0,43	3,60	(*)	m ³
100101	140				4,10	3334160339784	4	0,40	2,88	(*)	m ³
100103	180				5,30	3334160339807	3	0,39	2,16	(*)	m ³

Définition des bords
BD : Bords Droits

(*) Délai à préciser à la commande

Applications particulières

Sipror

Panneau en polystyrène pour réservation, décoration et calage



CODE PRODUIT	ÉPAISSEUR (mm)	BORDS	LARGEUR (mm)	LONGUEUR (mm)	CODE EAN	CONDITIONNEMENT DE VENTE			DÉLAI INDICATIF du produit	UNITÉ DE FACTURATION
						Panneaux/colis	m ³ /colis	m ² /colis		
96249	20	BD	1200	2500	3334160001902	30	1,80	90	J+2	m ³
96247	40				3334160001926	15	1,80	45	J+4	m ³
96246	50				3334160001933	12	1,80	36	J+4	m ³
96243	80				3334160001964	7	1,68	21	(*)	m ³
96254	100				3334160001971	6	1,80	18	J+2	m ³
96255	150				3334160010485	4	1,80	12,00	J+4	m ³
96275	200				3334160010492	3	1,80	9	J+2	m ³

(*) Délai à préciser à la commande

Unimat PSE de classe pour applications diverses

Panneau en polystyrène expansé utilisé pour des applications comme la réservation, le coffrage, le bricolage, le calage, l'emballage... (ne convient ni pour des applications thermiques, ni pour des applications de génie civil ou de remblayage)

PRODUIT	DENSITÉ NOMINALE (kg/m ³)	ÉPAISSEUR* (mm)	LARGEUR* (mm)	LONGUEUR* (mm)	CONDITIONNEMENT
Unimat B	10	Sous multiples de 1200	1200	3000	Colis pour épaisseur ≤ 300 mm A l'unité pour épaisseur > 300 mm
Unimat B IGN	10				
Unimat C	13				
Unimat C IGN	13				
Unimat D	15				
Unimat D IGN	15				
Unimat E	19				
Unimat E IGN	19				
Unimat F	24				
Unimat F IGN	24				
Unimat G	29				

* Différents formats possibles, sur consultation et suivant quantité
Disponibilité selon minimum et multiple de fabrication

Applications particulières

Unimat TP ⁽¹⁾

Panneau ou bloc de polystyrène expansé utilisé pour du remblayage allégé utilisé sur du sol compressible ou instable ou pour diminuer les surcharges permanentes des ouvrages de génie civil, suivant la norme EN14933

BLOCS ENTIERS SORTIE MOULAGE, ASPECT BRUT				
PRODUIT	EPAISSEUR (mm)	LARGEUR (mm)	LONGUEUR (mm)	CONDITIONNEMENT
Unimat TP 70	1230 à 2000 (en fonction du site de fabrication)	1240	3400 à 6000 (en fonction du site de fabrication)	En blocs entiers, non découpés
Unimat TP 90				
Unimat TP 100				
Unimat TP 120				
Unimat TP 150				
Unimat TP 200				
PANNEAUX DÉCOUPÉS ⁽²⁾				
Unimat TP 70	100 200 300 400 600	1200 pour épaisseur ≤ 300mm	3000	Colis pour épaisseur ≤ 300 mm A l'unité pour épaisseur > 300 mm
Unimat TP 90				
Unimat TP 100		1240 pour épaisseur > 300mm		
Unimat TP 120				
Unimat TP 150				
Unimat TP 200				

(1) L'Unimat TP70 est utilisable uniquement en application paysagère, à déterminer suivant les charges. En application routière, le produit doit être déterminé par un bureau d'étude.

(2) Autres formats et performance feu Euroclasse E possibles, sur consultation et suivant quantité. Disponibilité selon minimum et multiple de fabrication

Retrouvez
toutes nos fiches
produits sur www.siniat.fr

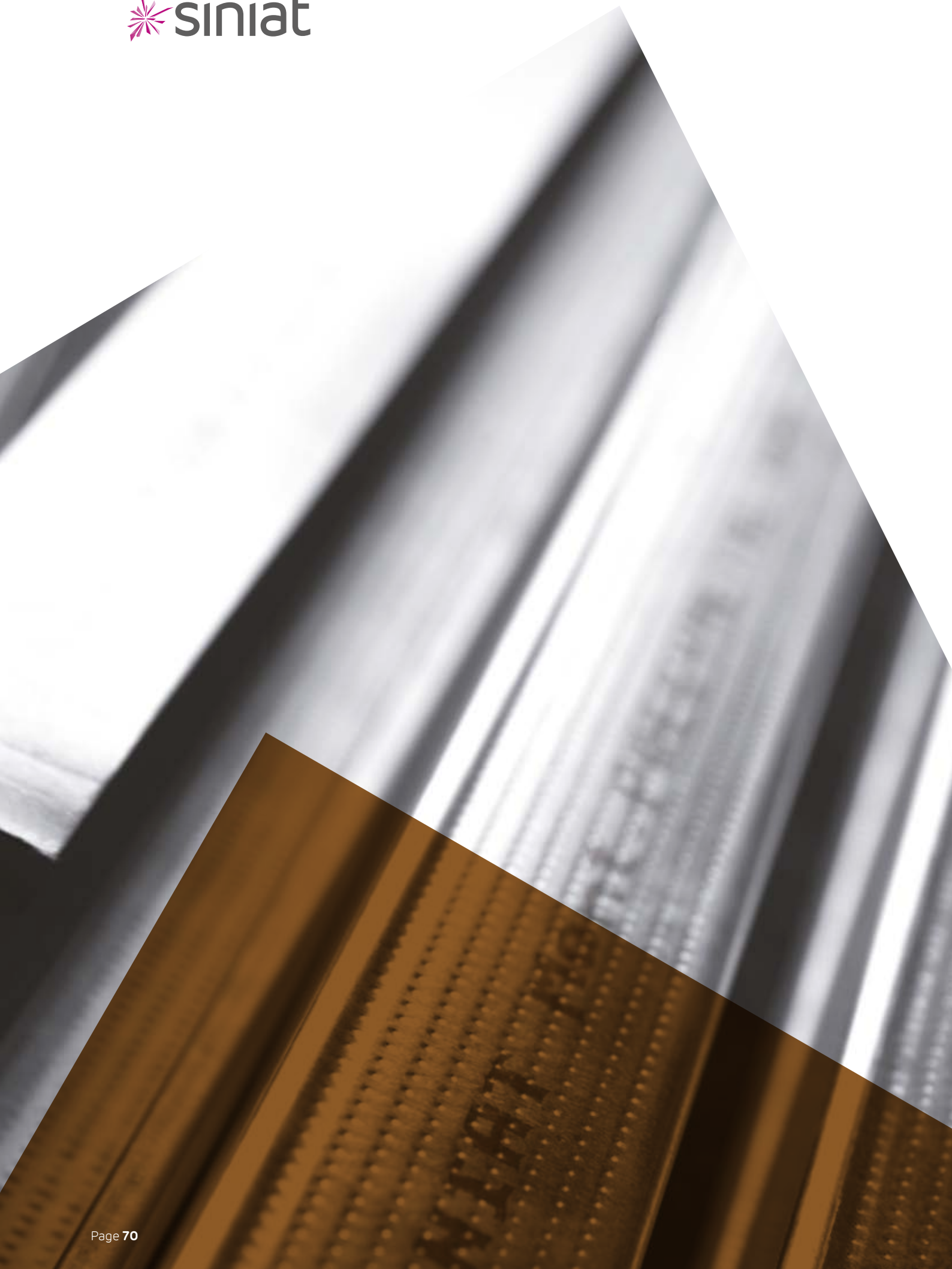

Profilés métal

Montants

page 72

M36-40
M48-35 - M48-50
M62-35
M62-35 Xtra
M70-35 - M70-50
M84-35
M90-35 - M90-50
M100-50

Rails - Z275

page 75

Contre-cloison
R36 - R48 - R62 - R70
R84 - R90 - R100

Cornières - Z275

page 75

24-32
50-50

Fourrures

page 75

S47
Prégy mob
Resilient bar
CD60

Système Wab

page 76

Montant Wab 48-35
Montant Wab 62-35
Montant Wab 70-35
Montant Wab 90-35
Montant Wab 150-50
Fourrure Wab S47

Système Ultra Wab

page 76

Montant Ultra Wab 48-35
Montant Ultra Wab 70-35
Fourrure Ultra Wab S47-17
Rail Ultra Wab 48-30
Rail Ultra Wab 70-30
Cornière Ultra Wab 50-50

Système Prégymétal Industrie

page 77

Montant 125-50
Montant 150-50
Rail 125-40
Rail coulisse 125-90
Rail 150-40
Rail haut 150-50
Rail coulisse 150-100

Plafonds grande portée

page 77

Rail 2Plus







Promat

Les Profilés **Siniat** Prégymétal sont compatibles avec les plaques **Promat**.
Se référer aux procès-verbaux de résistance au feu Promat.

Profils Prégymétal

Montants - Conditionnement par palette
Longueur catalogue commandable au paquet

CONFORMES
EN 14195



CODE PRODUIT	VISUEL	TYPE	CODE EAN	CONDITIONNEMENT DE VENTE	POIDS INDICATIF (kg)	DÉLAI INDICATIF du produit	UNITÉ DE FACTURATION	GRUPE
96308		 Montant 36-40/6	3334160286941	Palette de 40 paquets de 10 barres de 2,60 m = 1040 m - 400 u	609	J+4	hm	1
NOUVEAU 313875			3334160522353	Palette de 40 paquets de 10 barres de 3 m = 1200 m - 400 u	702	J+4	hm	1
AES 96322		Montant 36-40/7	3334160287016	Palette de 40 paquets de 10 barres de 3 m = 1200 m - 400 u	816	J+4	hm	1
96660		 Montant 48-35/6	3334160286330	Palette de 60 paquets de 10 barres de 2,50 m = 1500 m - 600 u	853	J+2	hm	0
96658			3334160286378	Palette de 60 paquets de 10 barres de 2,60 m = 1560 m - 600 u	886	J+2	hm	0
96726			3334160286385	Palette de 60 paquets de 10 barres de 2,70 m = 1620 m - 600 u	920	J+2	hm	0
96649			3334160286392	Palette de 60 paquets de 10 barres de 2,80 m = 1680 m - 600 u	954	J+2	hm	0
96656			3334160286408	Palette de 60 paquets de 10 barres de 3 m = 1800m - 600 u	1021	J+2	hm	0
96662			3334160286415	Palette de 60 paquets de 10 barres de 3,20 m = 1920 m - 600 u	1088	J+2	hm	0
96748			3334160286439	Palette de 60 paquets de 10 barres de 3,40 m = 2040 m - 600 u	1155	J+4	hm	0
96653			3334160286453	Palette de 60 paquets de 10 barres de 3,60 m = 2160 m - 600 u	1227	J+2	hm	0
96651			3334160286507	Palette de 60 paquets de 10 barres de 4 m = 2400 m - 600 u	1361	J+2	hm	0
97814				 Montant 48-50/6	3334160286583	Palette de 40 paquets de 10 barres de 3 m = 1200 m - 400 u	869	J+4
97237	3334160286606	Palette de 40 paquets de 10 barres de 3,60 m = 1440 m - 400 u			1045	J+4	hm	1

AES Arrêt à épuisement des stocks.

Profils Prégymétal

Montants - Conditionnement par palette
Longueur catalogue commandable au paquet

CONFORMES
EN 14195

CODE PRODUIT	VISUEL	TYPE	CODE EAN	CONDITIONNEMENT DE VENTE	POIDS INDICATIF (kg)	DÉLAI INDICATIF du produit	UNITÉ DE FACTURATION	GRUPE
97101		 Montant 62-35/6	3334160286644	Palette de 42 paquets de 10 barres de 2,60 m = 1092 m - 420 u	722	J+4	hm	1
97097			3334160286668	Palette de 42 paquets de 10 barres de 2,80 m = 1176 m - 420 u	776	J+4	hm	1
97261			3334160286675	Palette de 42 paquets de 10 barres de 3 m = 1260 m - 420 u	831	J+2	hm	1
96995			3334160286699	Palette de 42 paquets de 10 barres de 3,20 m = 1344 m - 420 u	890	J+2	hm	1
97240			3334160286736	Palette de 42 paquets de 10 barres de 3,60 m = 1512 m - 420 u	999	J+2	hm	1
97249			3334160286767	Palette de 42 paquets de 10 barres de 4 m = 1680 m - 420 u	1108	J+2	hm	1
99843		Montant 62-35/5 Xtra (**)	3334160326883	Palette de 42 paquets de 10 barres de 3 m = 1260 m - 420 u	734	J+4	hm	1

Profils













(**) Produits suivis dans le cadre des Avis Techniques

Retrouvez
toutes nos fiches
produits sur www.siniat.fr

Profilés Prégymétal

Montants - Conditionnement par palette
Longueur catalogue commandable au paquet

CONFORMES
EN 14195

CODE PRODUIT	VISUEL	TYPE	CODE EAN	CONDITIONNEMENT DE VENTE	POIDS INDICATIF (kg)	DÉLAI INDICATIF du produit	UNITÉ DE FACTURATION	GRUPE
96327		 Montant 70-35/6	3334160286811	Palette de 42 paquets de 10 barres de 2,50 m = 1050 m - 420 u	729	J+4	hm	1
96266			3334160286828	Palette de 42 paquets de 10 barres de 2,60 m = 1092 m - 420 u	758	J+4	hm	1
96259			3334160286842	Palette de 42 paquets de 10 barres de 2,80 m = 1176 m - 420 u	815	J+4	hm	1
96329			3334160286859	Palette de 42 paquets de 10 barres de 3 m = 1260 m - 420 u	873	J+2	hm	1
96326			3334160286897	Palette de 42 paquets de 10 barres de 3,60 m = 1512 m - 420 u	1049	J+2	hm	1
96323			3334160286903	Palette de 42 paquets de 10 barres de 4 m = 1680 m - 420 u	1163	J+2	hm	1
96535		 Montant 70-50/6	3334160309619	Palette de 16 paquets de 10 barres de 4 m = 640 m - 160 u	541	J+4	hm	1
98843		 Montant 84-35/6	3334160287108	Palette de 36 paquets de 10 barres de 3,60 m = 1296 m - 360 u	987	J+4	hm	1
96384		 Montant 90-35/6	3334160287207	Palette de 30 paquets de 10 barres de 2,60 m = 780 m - 300 u	618	J+4	hm	1
96377			3334160287252	Palette de 30 paquets de 10 barres de 3 m = 900 m - 300 u	711	J+2	hm	1
96356			3334160287320	Palette de 30 paquets de 10 barres de 4 m = 1200 m - 300 u	949	J+2	hm	1
96353			3334160287375	Palette de 30 paquets de 10 barres de 6 m = 1800 m - 300 u	1440	J+4	hm	1
96544		 Montant 90-50/6	3334160309657	Palette de 16 paquets de 10 barres de 6 m = 960 m - 160 u	902	J+4	hm	1
105361		 Montant 100-50/6	3334160314095	Palette de 16 paquets de 10 barres de 3,00 m = 480 m - 160 u	430	J+4	hm	1
96531			3334160309688	Palette de 16 paquets de 10 barres de 6 m = 960 m - 160 u	944	J+2	hm	1

Profilés Prégymétal

Rails - Z275 - Conditionnement par palette
Longueur catalogue commandable au paquet

CONFORMES
EN 14195

CODE PRODUIT	VISUEL	TYPE	CODE EAN	CONDITIONNEMENT DE VENTE	POIDS INDICATIF (kg)	DÉLAI INDICATIF du produit	UNITÉ DE FACTURATION	GRUPE
102975		NF Rail contre cloison (aile de 28)	3334160366582	Palette de 30 paquets de 10 barres de 3 m = 900 m - 300 u	240	J+2	hm	1
96310		NF Rail 36-30/5,4	3334160287528	Palette de 64 paquets de 10 barres de 3 m = 1920 m - 640 u	738	J+4	hm	1
96515		NF Rail 48-30/5,4	3334160287542	Palette de 72 paquets de 10 barres de 3 m = 2160 m - 720 u	929	J+2	hm	0
97003		NF Rail 62-30/5,4	3334160287559	Palette de 40 paquets de 10 barres de 3 m = 1200 m - 400 u	604	J+2	hm	1
96511		NF Rail 70-30/5,4	3334160287573	Palette de 40 paquets de 10 barres de 3 m = 1200 m - 400 u	639	J+2	hm	1
98505		NF Rail 84-30/5,4	3334160287580	Palette de 40 paquets de 10 barres de 3 m = 1200 m - 400 u	710	(*)	hm	1
96510		NF Rail 90-30/5,4	3334160287597	Palette de 32 paquets de 10 barres de 3 m = 960 m - 320 u	595	J+2	hm	1
96513		NF Rail 100-30/5,4	3334160287603	Palette de 32 paquets de 10 barres de 3 m = 960 m - 320 u	640	J+2	hm	1

(*) Délai à préciser à la commande

Profilés

Cornières - Z275 - Conditionnement par palette
Longueur catalogue commandable au paquet

CONFORMES
EN 14195

CODE PRODUIT	VISUEL	TYPE	CODE EAN	CONDITIONNEMENT DE VENTE	POIDS INDICATIF (kg)	DÉLAI INDICATIF du produit	UNITÉ DE FACTURATION	GRUPE
100161		NF Cornière 24-32/5,4	3334160341480	Palette de 49 paquets de 10 barres de 3 m = 1470 m - 490 u	354	J+2	hm	1

Fouitures - Conditionnement par palette
Longueur catalogue commandable au paquet

CONFORMES
EN 14195

CODE PRODUIT	VISUEL	TYPE	CODE EAN	CONDITIONNEMENT DE VENTE	POIDS INDICATIF (kg)	DÉLAI INDICATIF du produit	UNITÉ DE FACTURATION	GRUPE
97629		NF Fourrure S47/6 clipsable exclusivement sur accessoires PRÉGYMÉTAL	3334160284848	Palette de 48 paquets de 10 barres de 2,70 m = 1296 m - 480 u	567	J+4	hm	0
96333	3334160284862		Palette de 48 paquets de 10 barres de 3 m = 1440 m - 480 u	629	J+2	hm	0	
NOUVEAU 128070	3334160422288		Palette de 48 paquets de 10 barres de 5,30 m = 2544 m - 480 u	1100	J+2	hm	0	
106295		Fourrure PREGY MOB 79-25/5,5 pour ossature bois (**)	3334160311216	Palette de 20 paquets de 10 barres de 3 m = 600 m - 200 u	312	J+4	hm	1
NOUVEAU 4041912		Resilient bar 74-17/5,5 pour ossature bois (**)	5026003083890	Palette de 30 paquets de 10 barres de 3 m = 900 m - 300 u	320	J+4(*)	hm	1
167390		Fourrure CD60-27/6	3334160476229	Palette de 15 paquets de 12 barres de 3 m = 540 m - 180 u	306	J+4	hm	1

(**) Produits suivis dans le cadre des Avis Techniques

J+4(*) : sur consultation selon la quantité

Profilés Prégymétal

Système Wab - Anti corrosion 200h - Conditionnement par palette

Longueur catalogue commandable au paquet

CODE PRODUIT	VISUEL	TYPE	CODE EAN	CONDITIONNEMENT DE VENTE	POIDS INDICATIF (kg)	DÉLAI INDICATIF du produit	UNITÉ DE FACTURATION
98365		NF Montant WAB 48-35/6,2	3334160347871	Palette de 18 paquets de 10 barres de 3 m = 540 m - 180 u	325	J+2	hm
99416			3334160347888	Palette de 18 paquets de 10 barres de 4 m = 720 m - 180 u	433	J+4	hm
160140		NF Montant WAB 62-35/6,2	3334160466411	Palette de 18 paquets de 10 barres de 4 m = 720 m - 180 u	468	J+2	hm
98556		NF Montant WAB 70-35/6,2	3334160311605	Palette de 18 paquets de 10 barres de 4 m = 720 m - 180 u	524	J+4	hm
123717		NF Montant WAB 90-35/6,2	3334160414702	Palette de 18 paquets de 10 barres de 4 m = 720 m - 180 u	594	J+4	hm
123734		NF Montant WAB 150-50/6,2	3334160414788	Palette de 28 paquets de 4 barres de 6 m = 672 m - 112 u	854	J+4	hm
98455		NF Fourrure WAB S47/6,2	3334160347895	Palette de 24 paquets de 10 barres de 3 m = 720 m - 240 u	331	J+2	hm
98837			3334160347901	Palette de 24 paquets de 10 barres de 5,25 m = 1260 m - 240 u	578	J+4	hm

Système Ultra Wab - Anti corrosion 500h - Conditionnement par palette

Longueur catalogue commandable au paquet









CODE PRODUIT	VISUEL	TYPE	CODE EAN	CONDITIONNEMENT DE VENTE	POIDS INDICATIF (kg)	DÉLAI INDICATIF du produit	UNITÉ DE FACTURATION
99532		Montant Ultra WAB 48-35 (**)	3334160337506	Palette de 18 paquets de 10 barres de 3 m = 540 m - 180 u	325	J+4 (*)	hm
295472		Montant Ultra WAB 70-35 (**)	3334160497095	Palette de 18 paquets de 10 barres de 4 m = 720 m - 180 u	524	J+4 (*)	hm
99490		Fourrure Ultra WAB S47-17 (**)	3334160337490	Palette de 24 paquets de 10 barres de 3 m = 720 m - 240 u	317	J+4 (*)	hm
100024		Rail Ultra WAB 48-30 (**)	3334160337513	Palette de 16 paquets de 10 barres de 3 m = 480 m - 160 u	237	J+4 (*)	hm
295476		Rail Ultra WAB 70-30 (**)	3334160337698	Palette de 16 paquets de 10 barres de 3 m = 480 m - 160 u	280	J+4 (*)	hm
281967		Cornière Ultra WAB 50-50	3334160489786	Palette de 29 paquets de 10 barres de 2,50 m = 725 m - 290 u	281	J+4 (*)	hm

(**) Produits suivis dans le cadre des Avis Techniques

J+4(*) : sur consultation selon la quantité

Profils Prégymétal

Système Prégymétal industrie - Conditionnement par palette Longueur catalogue commandable au paquet

CODE PRODUIT	VISUEL	TYPE	CODE EAN	CONDITIONNEMENT DE VENTE	POIDS INDICATIF (kg)	DÉLAI INDICATIF du produit	UNITÉ DE FACTURATION
162816		Montant 125-50/6 (**)	3334160469221	Palette de 32 paquets de 4 barres de 3 m = 384 m - 128 u	416	J+4	hm
128233			3334160422455	Palette de 32 paquets de 4 barres de 6 m = 768 m - 128 u	849	J+2	hm
128999		Montant 150-50/6 (**)	3334160423186	Palette de 28 paquets de 4 barres de 3 m = 336 m - 112 u	405	J+4	hm
97763			3334160324490	Palette de 28 paquets de 4 barres de 6 m = 672 m - 112 u	827	J+2	hm
129498		Rail 125-40/5,4(**)	3334160423520	Palette de 32 paquets de 4 barres de 4 m = 512 m - 128 u	454	J+2	hm
AES 145898		Rail coulisse 125-90/15 acier 15/10	3334160446949	Palette de 24 paquets de 2 barres de 2,50 m = 120 m - 48 u	430	(*)	hm
120493		Rail 150-40/5,4 (**)	3334160412470	Palette de 28 paquets de 4 barres de 4 m = 448 m - 112 u	447	J+2	hm
AES 187526		Rail haut 150-50/15 acier 15/10	3334160341381	Palette de 24 paquets de 2 barres de 2,50 m = 120 m - 48 u	360	(*)	hm
AES 167823		Rail coulisse 150-100/20 acier 20/10	3334160250065	Palette de 24 paquets de 2 barres de 2,50 m = 120 m - 48 u	648	(*)	hm

PRÉGYMÉTAL-INDUSTRIE

Profils

(**) Produits suivis dans le cadre des Avis Techniques

Plafonds Prégymétal "grande portée" - Conditionnement par palette Longueur catalogue commandable au paquet

CODE PRODUIT	VISUEL	TYPE	CODE EAN	CONDITIONNEMENT DE VENTE	POIDS INDICATIF (kg)	DÉLAI INDICATIF du produit	UNITÉ DE FACTURATION
96405		Rail 2Plus acier 15/10	3334160122430	Palette de 24 paquets de 4 barres de 6 m = 576 m - 96 u	1200	J+2	hm

1

AES Arrêt à épuisement des stocks.**(*)** Délai à préciser à la commande

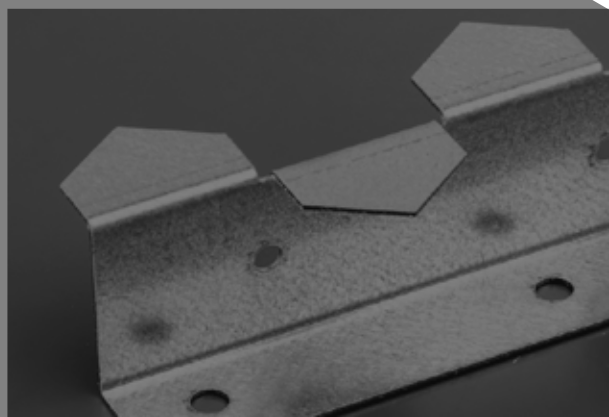
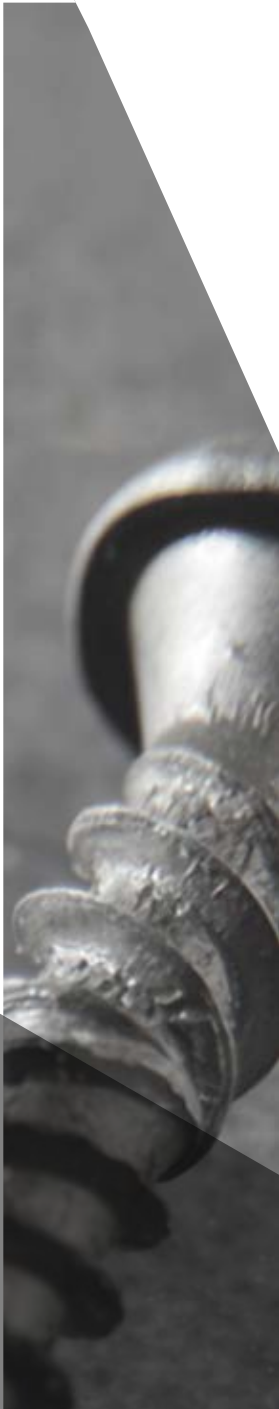
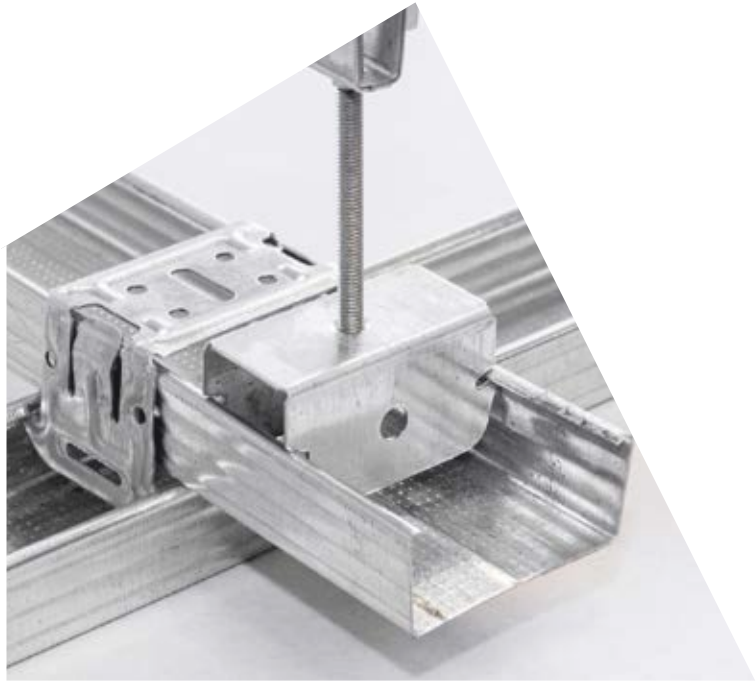

Accessoires

Suspentes

page 80

Accessoire de
raccordement Prégymétal
Eclisse
Suspentes Tapéfix
Suspentes Standard
Suspentes sur chant
Suspensions sous hourdis
Suspensions sous structure métallique
Accessoires pour ouvrages acoustiques
Piton de réhabilitation
Équerres de fixation

Accessoires de finition

page 83

Vis

page 83

Prégy TF 212 Ultra
Prégy RT 421
Prégy ROC
Prégy TT 221 - 500 h
Prégy TF 233

Accessoires systèmes

Locaux humides

page 85

Accessoires étanchéité
Accessoires Wab & Ultra Wab

Cloisons

page 86

Accessoires Prégylalite - BA50
Accessoires anti-effraction

Plafonds

page 86

Plafonds "Grande Portée"

Extérieur

page 87

Système Aquaboard
Systèmes Weather Defence & Defentex

Sinemax

page 87

Ouvrages Sinemax

Plafonds Createx

page 88

Accessoires système CD60

Accessoires divers

page 89

Accessoires pour
contre-cloisons
Prégymétal
Accessoires divers

Accessoires de décoration

page 89

Gamme Contour

Suspentes



Accessoire de raccordement Prégymétal

CODE PRODUIT	VISUEL	TYPE	CODE EAN	CONDITIONNEMENT DE VENTE	SURCONDITIONNEMENT PALETTE		DÉLAI INDICATIF du produit	UNITÉ DE FACTURATION
					Code produit / Conditionnement			
4045629		Raccord TECLIP pour liaison perpendiculaire de 2 Fourrures S47	3334160231170	Boîte de 50 pièces	4045631	162	J+2	Boîte







Eclisse

CODE PRODUIT	VISUEL	TYPE	CODE EAN	CONDITIONNEMENT DE VENTE	CONDITIONNEMENT PALETTE (D)	DÉLAI INDICATIF du produit	UNITÉ DE FACTURATION
4045630		ECLISTAR éclisse clipsable pour Fourrures S47	3334160317485	Boîte de 50 pièces	162	J+2	Boîte

Suspentes Tapéfix

CODE PRODUIT	VISUEL	TYPE	CODE EAN	CONDITIONNEMENT DE VENTE	CONDITIONNEMENT PALETTE (D)	DÉLAI INDICATIF du produit	UNITÉ DE FACTURATION
4045598		TAPÉFIX P11 (95mm) 8/10 pour Fourrures S47	3334160318383	Boîte de 100 pièces	372	J+2	Boîte
4045599		TAPÉFIX P21 (190mm) 8/10 pour Fourrures S47	3334160318420	Boîte de 100 pièces	280	J+2	Boîte
4045600		TAPÉFIX P31 (300 mm) 10/10 pour Fourrures S47	3334160318437	Boîte de 100 pièces	120	J+2	Boîte





Suspentes Standard

CODE PRODUIT	VISUEL	TYPE	CODE EAN	CONDITIONNEMENT DE VENTE	CONDITIONNEMENT PALETTE (D)	DÉLAI INDICATIF du produit	UNITÉ DE FACTURATION
4045021		Suspente P11 (95 mm) 8/10 pour Fourrures S47	3334160179991	Boîte de 100 pièces	540	J+2	Boîte
4045026		Suspente P21 (190 mm) 8/10 pour Fourrures S47	3334160180003	Boîte de 100 pièces	245	J+2	Boîte
4045028		Suspente P31 (300 mm) 10/10 pour Fourrures S47	3334160180096	Boîte de 100 pièces	126	J+2	Boîte
4045024		Suspente P41 (450 mm) 10/10 pour Fourrures S47	3334160318307	Boîte de 100 pièces	72	J+2	Boîte
4045031		Suspente P61 (630 mm) Fractionnable - 10/10 pour Fourrures S47	3334160318314	Boîte de 50 pièces	95	J+2	Boîte
4057429		Suspente Pivot 10/10 pour Fourrures S47	3334160420451	Boîte de 100 pièces	152	J+2	Boîte

(D) : Dépalettisable





Suspentes

Suspentes sur chant

CODE PRODUIT	VISUEL	TYPE	CODE EAN	CONDITIONNEMENT DE VENTE	CONDITIONNEMENT PALETTE (D)	DÉLAI INDICATIF du produit	UNITÉ DE FACTURATION
NOUVEAU 4090613		Suspente PM35 pour Montants 48-35, 62-35, 70-35, 90-35	3334160516062	Boîte de 100 pièces livrée avec 200 écrous Ø 6 mm	42	J+2	Boîte
4045118		Suspente sur Chant SC50 10/10 pour Montants 70-50, 90-50 et Rails 2Plus	3334160326098	Boîte de 100 pièces livrée avec 200 écrous Ø 6 mm	42	J+2	Boîte
4051582		Suspente sur Chant SC 2Plus 10/10 pour Montants 90-50 et Rails 2Plus	3334160401757	Boîte de 100 pièces	42	J+4 (*)	Boîte
4051281		Suspente articulée pour Montants à ailes de 50 et Rails 2Plus	3334160399665	Boîte de 50 pièces	42	J+4 (*)	Boîte



J+4 (*) : sur consultation selon la quantité.



Suspension sous hourdis

CODE PRODUIT	VISUEL	TYPE	CODE EAN	CONDITIONNEMENT DE VENTE	CONDITIONNEMENT PALETTE (D)	DÉLAI INDICATIF du produit	UNITÉ DE FACTURATION
4088976		Ensemble Pivot-Hourdis pour Fourrures S47 (pivot + tige fileté 100 mm + chev exp)	3334160508258	Boîte de 100 pièces	72	J+2	Boîte
4045138		Griffe Hourdis	3334160318321	Boîte de 100 pièces	75	J+2	Boîte
4045139		Suspente Hourdis pour Fourrures S47	3334160318345	Boîte de 100 pièces	75	J+2	Boîte
4057428		Suspente COBRA pour Fourrures S47 (Suspente P11 et vis fournis)	3334160420468	Boîte de 50 ensembles	105	J+2	Boîte

Accessoires

Suspension sous structure métallique





CODE PRODUIT	VISUEL	TYPE	CODE EAN	CONDITIONNEMENT DE VENTE	CONDITIONNEMENT PALETTE (D)	DÉLAI INDICATIF du produit	UNITÉ DE FACTURATION
4093728		Attache M6-3/7-90 charge maxi 90 kg pour Pivot SC35 et SC50	3334160517045	Boîte de 100 pièces	108	J+4	Boîte
4093861		Attache M6-8/13-90 charge maxi 90 kg pour Pivot SC35 et SC50	3334160516840	Boîte de 100 pièces	108	J+4	Boîte
4093862		Attache M6-0/18-120 charge maxi 120 kg pour Pivot SC35 et SC50	3334160516888	Boîte de 50 pièces	108	J+4	Boîte

CODE PRODUIT	VISUEL	TYPE	CODE EAN	CONDITIONNEMENT DE VENTE	SURCONDITIONNEMENT PALETTE Code produit / Conditionnement		DÉLAI INDICATIF du produit	UNITÉ DE FACTURATION
4041759		Clip 17	5026003003133	Boîte de 100 pièces	-	125	J+4	Boîte
4041760		Clip 27	5026003003140	Boîte de 100 pièces	-	125	J+4	Boîte

(D) : Dépalettisable

Suspentes

Accessoires pour ouvrages acoustiques

CODE PRODUIT	VISUEL	TYPE	CODE EAN	CONDITIONNEMENT DE VENTE	CONDITIONNEMENT PALETTE (D)	DÉLAI INDICATIF du produit	UNITÉ DE FACTURATION
4087086		Suspente Pivot Acoustique suspenste acoustique pour charge de 10 à 20 daN par suspenste	3334160501228	Boîte de 50 pièces	48	J+4 (*)	Boîte
4093863		PHONILIGHT suspenste acoustique pour charge de 15 à 25 daN par suspenste	3334160516918	Boîte de 50 pièces livrée avec 50 écrous Ø 6 mm	130	J+4 (*)	Boîte
4093722		PHONISSIMO suspenste acoustique pour charge de 30 à 50 daN par suspenste	3334160516949	Boîte de 50 pièces livrée avec 50 écrous Ø 6 mm	130	J+4 (*)	Boîte
4093729		PHONISTAR suspenste acoustique pour charge de 60 à 140 daN par suspenste	3334160517465	Boîte de 10 pièces	175	J+4 (*)	Boîte



CODE PRODUIT	VISUEL	TYPE	CODE EAN	CONDITIONNEMENT DE VENTE	SURCONDITIONNEMENT PALETTE Code produit / Conditionnement	DÉLAI INDICATIF du produit	UNITÉ DE FACTURATION
4045715		Joint d'étanchéité 2 en 1 largeur 25 mm	3334160323943	Carton de 12 rouleaux de 20 ml = 240 ml	-	J+2	Carton

J+4 (*) : sur consultation selon la quantité.

Piton de réhabilitation

CODE PRODUIT	VISUEL	TYPE	CODE EAN	CONDITIONNEMENT DE VENTE	CONDITIONNEMENT PALETTE (D)	DÉLAI INDICATIF du produit	UNITÉ DE FACTURATION
4093810		Piton de réhabilitation femelle	3334160517410	Boîte de 100 pièces	480	J+2	Boîte







Équerre de fixation

CODE PRODUIT	VISUEL	TYPE	CODE EAN	CONDITIONNEMENT DE VENTE	CONDITIONNEMENT PALETTE (D)	DÉLAI INDICATIF du produit	UNITÉ DE FACTURATION
4045029		Equerre de fixation pour Pivot SC35 et SC50	3334160318291	Boîte de 100 pièces	120	J+2	Boîte
4093721		Axe pour Equerre de fixation	3334160516833	Boîte de 100 pièces	250	J+2	Boîte

(D) : Dépalettisable

Accessoires de finition





Accessoires de finition

CODE PRODUIT	VISUEL	TYPE	CODE EAN	CONDITIONNEMENT DE VENTE	SURCONDITIONNEMENT PALETTE		DÉLAI INDICATIF du produit	UNITÉ DE FACTURATION	GROUPE
					Code produit / Conditionnement				
4079154		Bande pour joint largeur 52,5 mm	3334160485306	Carton de 10 rouleaux de 150 ml = 1500 ml	4079156	49	J+2	Carton	BANDES
4079161		Bande pour joint largeur 52,5 mm	3334160485337	Carton de 20 rouleaux de 23 ml = 460 ml	4079165	70	J+2	Carton	BANDES
4079227		Bande de renfort d'angle largeur 52 mm	3334160485405	Carton de 1 rouleau de 30 ml = 30 ml	4079229	450	J+2	Carton	BANDES
4045293		Cornière de renfort d'angle	3334160000363	Botte de 25 barres de 2,5 ml = 62,5 ml	-	160 bottes	J+2	ml	9
4045477		Baguette d'arrêt en plastique pour plaque de 12,5 mm	3334160022013	Botte de 10 barres de 2,5 ml = 25 ml	-	-	J+4	ml	15
4045198		Profil de fractionnement largeur 63,5 mm	3334160118648	Carton de 1 rouleau de 75 ml = 75 ml	-	60 cartons	J+4	ml	15

VIS

Vis Prégy TF 212 Ultra

Vis TTPC - Autotaraudeuse - Tête trompette - Pointe clou - Vissage des plaques sur ossature métal (ép. < 0.75 mm) ou bois



CODE PRODUIT	VISUEL	TYPE	CODE EAN	CONDITIONNEMENT DE VENTE	CONDITIONNEMENT PALETTE (D)	DÉLAI INDICATIF du produit	UNITÉ DE FACTURATION	GROUPE
4045528		TF 212 x 25 mm Ultra	3334160327101	Boîte de 1 000 + embout	480		Boîte	VIS 25/35
4045529		TF 212 x 35 mm Ultra	3334160327118	Boîte de 1 000 + embout	240		Boîte	VIS 25/35
4045531		TF 212 x 45 mm Ultra	3334160327132	Boîte de 1 000 + embout	240		Boîte	AUTRES VIS
4045533		TF 212 x 55 mm Ultra	3334160327149	Boîte de 500 + embout	240		Boîte	AUTRES VIS
4045535		TF 212 x 70 mm Ultra	3334160327156	Boîte de 500 + embout	240		Boîte	AUTRES VIS

(D) : Dépalettisable

Vis

Vis Prégy RT 421

Vis TRPF - Autoperceuse - Tête ronde - Pointe foret - Vissage métal sur métal (ép. ≤ 2,25 mm)





CODE PRODUIT	VISUEL	TYPE	CODE EAN	CONDITIONNEMENT DE VENTE	CONDITIONNEMENT PALETTE (D)	DÉLAI INDICATIF du produit	UNITÉ DE FACTURATION
4045015		RT 421 x 9,5 mm	3334160327125	Boîte de 500 + embout	1440	J+2	Boîte
4056469		RT 421 x 13 mm	3334160419547	Boîte de 1 000 + embout	480	J+2	Boîte
4078392		RT 421 x 25 mm	3334160483944	Boîte de 500 + embout	480	J+4	Boîte

GRUPE

AUTRES VIS

Vis Prégy Roc

Vis TCPC - Autotaraudeuse - Tête conique - Pointe clou - Filetage inversé - Vissage des plaques très haute dureté sur ossature métal (ép. ≤ 0,75 mm) ou bois





CODE PRODUIT	VISUEL	TYPE	CODE EAN	CONDITIONNEMENT DE VENTE	CONDITIONNEMENT PALETTE (D)	DÉLAI INDICATIF du produit	UNITÉ DE FACTURATION
4071319		Vis ROC x 25 mm	3334160469610	Boîte de 250 + embout	1440	J+2	Boîte
4078453		Vis ROC x 25 mm	3334160483982	Boîte de 1 000 + embout	480	J+2	Boîte
4051294		Vis ROC x 35 mm	3334160399801	Boîte de 1 000 + embout	240	J+4	Boîte
4051272		Vis ROC x 45 mm	3334160399610	Boîte de 500 + embout	240	J+4	Boîte

GRUPE

AUTRES VIS

Vis Prégy TT 221 - Anti corrosion 500 h

Vis TTPF - Autoperceuse - Tête trompette - Pointe foret - Vissage des plaques sur ossature métal d'épaisseur 0,75 mm à 2,25 mm

CODE PRODUIT	VISUEL	TYPE	CODE EAN	CONDITIONNEMENT DE VENTE	CONDITIONNEMENT PALETTE (D)	DÉLAI INDICATIF du produit	UNITÉ DE FACTURATION
 4088695		TT 221 x 25 mm 500 h	3334160507848	Boîte de 1 000 + embout	30	J+4	Boîte
 4090611		TT 221 x 35 mm 500 h	3334160516024	Boîte de 1 000 + embout	240	J+4	Boîte

GRUPE

AUTRES VIS

AUTRES VIS

Vis Prégy TF 233

Vis TTPC - Autotaraudeuse - Tête trompette - Pointe clou - Vissage plaque sur plaque

CODE PRODUIT	VISUEL	TYPE	CODE EAN	CONDITIONNEMENT DE VENTE	CONDITIONNEMENT PALETTE (D)	DÉLAI INDICATIF du produit	UNITÉ DE FACTURATION
4051267		TF 233 x 45 mm	3334160399566	Boîte de 500 + embout	240	J+4	Boîte

GRUPE

AUTRES VIS



(D) : Dépalettisable

 Arrêt à épuisement des stocks

Accessoires systèmes

Locaux humides



Accessoires étanchéité

CODE PRODUIT	VISUEL	TYPE	CODE EAN	CONDITIONNEMENT DE VENTE	SURCONDITIONNEMENT PALETTE		DÉLAI INDICATIF du produit	UNITÉ DE FACTURATION	GROUPE
					Code produit / Conditionnement				
4045641		Film polyéthylène largeur 32 cm	3334160250461	Rouleau de 100 m	-	80 rouleaux	J+2	Rouleau	15
4045715		Joint d'étanchéité 2 en 1 largeur 25 mm	3334160323943	Carton de 12 rouleaux de 20 ml = 240 ml	-	36 cartons	J+2	Carton	
4045580		Bande PRÉGYTANCHE largeur 10 cm	3334160004668	Rouleau de 50 ml	-	400 rouleaux	J+2	Rouleau	15

Accessoires Wab & Ultra Wab - Anti corrosion 500 h

Vis TTPC - Autotaraudeuse - Tête trompette - Pointe clou

CODE PRODUIT	VISUEL	TYPE	CODE EAN	CONDITIONNEMENT DE VENTE	CONDITIONNEMENT PALETTE (D)	DÉLAI INDICATIF du produit	UNITÉ DE FACTURATION	GROUPE
4078348		Vis PRÉGYWAB 500h x 45 mm	3334160483876	Boîte de 500 + embout	240	J+2	Boîte	15
4051271		Vis PRÉGYWAB 500h x 55 mm	3334160399597	Boîte de 500 + embout	240	J+2	Boîte	15
4065088		Tige filetée M6 ULTRA WAB classe 8,8	3334160338688	Botte de 10 pièces de 1 ml	100	J+4	ml	
4077867		Eclistar ULTRA WAB	3334160483654	Boîte de 50 pièces	162	(*)	Boîte	
4093727		Suspente pivot ULTRA WAB	3334160517038	Boîte de 100 pièces	162	(*)	Boîte	
4093724		Suspente SC35 ULTRA WAB	3334160516994	Boîte de 100 pièces	42	(*)	Boîte	
4093723		Equerre de fixation ULTRA WAB	3334160516963	Boîte de 100 pièces	120	(*)	Boîte	

CODE PRODUIT	VISUEL	TYPE	CODE EAN	CONDITIONNEMENT DE VENTE	SURCONDITIONNEMENT PALETTE		DÉLAI INDICATIF du produit	UNITÉ DE FACTURATION	GROUPE
					Code produit / Conditionnement				
4069909		Raccord Teclip ULTRA WAB	3334160464776	Boîte de 50 pièces	4069915	156	(*)	Boîte	
4045704		Bande PRÉGYWAB largeur 50 mm	3334160315429	Carton de 10 rouleaux de 90 ml = 900 ml	4088577	48 cartons	J+2	Carton	15
4045945		Cornière renfort angle PVC	3700507201784	Botte de 10 barres de 2,5 ml = 25 ml	-	-	J+7 (*)	Botte	

J+7 (*) : sur consultation selon la quantité.





Pour la gamme des enduits Prégy, se référer à la page 103

(D) : Dépalettisable

(*) Délai à préciser à la commande



Accessoires systèmes Cloisons

Accessoires Prégylfaylite - BA50

CODE PRODUIT	VISUEL	TYPE	CODE EAN	CONDITIONNEMENT DE VENTE	SURCONDITIONNEMENT PALETTE		DÉLAI INDICATIF du produit	UNITÉ DE FACTURATION	GROUPE
					Code produit / Conditionnement				
4045498		Rail 18 x 28 mm (aggloméré)	3334160004460	Botte de 40 barres de 2,03 ml = 81,20 ml	-	48 bottes	J+2	ml	PRÉGYFAYLITE
4045497		Semelle 24 x 48 mm (aggloméré)	3334160000103	Botte de 20 barres de 2,03 ml = 40,60 ml	-	42 bottes	J+2	ml	
4045496		Clavette 29 x 50 mm (bois)	3334160000110	Paquet de 25 unités	-	120 paquets	J+2	Paquet	
4045499		Potelet 29 x 40 mm (bois)	3334160000127	Botte de 20 barres de 2,60 ml = 52 ml	-	35 bottes	J+2	ml	
4045374		Rail plastique souple	3334160001049	Carton de 1 rouleau de 20,00 ml = 20 ml	-	250 cartons	J+2	ml	

Accessoires anti-effraction





Système compatible avec les cloisons Prégymétal distributives ou séparatives

CODE PRODUIT	VISUEL	TYPE	ÉPAIS. (mm)	LARG. (cm)	LONG. (cm)	CODE EAN	CONDITIONNEMENT DE VENTE	SURCONDITIONNEMENT PALETTE		DÉLAI INDICATIF du produit	UNITÉ DE FACTURATION
								Code produit / Conditionnement			
4082508		Bac SecurBlock®	0,59	90	260	3334160489854	Palette de 34 bacs	-	-	J+4 (*)	m ²
4082509		Rallonge SecurBlock®	0,59	90	60	3334160489878	Palette de 34 bacs	-	-	J+4 (*)	m ²
4082550		Rail SecurBlock®	0,54	3	300	3334160489953	Paquet de 12 pièces	-	16	J+4 (*)	hm

J+4 (*) : sur consultation selon la quantité.

Accessoires systèmes Plafonds





Accessoires Prégymétal "grande portée"

CODE PRODUIT	VISUEL	TYPE	CODE EAN	CONDITIONNEMENT DE VENTE	CONDITIONNEMENT PALETTE (D)	DÉLAI INDICATIF du produit	UNITÉ DE FACTURATION
4057427		Attache 2Plus acier 6/10	3334160420475	Boîte de 50 pièces	35	J+2	Boîte
4045713		Eclisse 2Plus acier 12/10	3334160328818	Boîte de 24 pièces	48	J+2	Boîte
4093726		Suspente PMI	3334160517021	Boîte de 25 pièces	72	J+2	Boîte
4065088		Tige filetée M6 ULTRA WAB classe 8,8	3334160338688	Botte de 10 pièces de 1 ml	100	J+4	ml







(D) : Dépalettisable

Accessoires système Extérieur



Système Aquaboard

CODE PRODUIT	VISUEL	TYPE	CODE EAN	CONDITIONNEMENT DE VENTE	CONDITIONNEMENT PALETTE (D)	DÉLAI INDICATIF du produit	UNITÉ DE FACTURATION
 4088695		TT 221 x 25 mm 500 h	3334160507848	Boîte de 1 000 + embout	30	J+4	Boîte
 4090611		TT 221 x 35 mm 500 h	33341605016024	Boîte de 1 000 + embout	240	J+4	Boîte

AUTRES AUTRES GROUPE VIS





CODE PRODUIT	VISUEL	TYPE	CODE EAN	CONDITIONNEMENT DE VENTE	SURCONDITIONNEMENT PALETTE (Code produit / Conditionnement)		DÉLAI INDICATIF du produit	UNITÉ DE FACTURATION
 4052851		Bande à Joint Grillagée Aquaboard Largeur 100 mm	3334160404024	Carton de 10 rouleaux de 90 ml = 900 ml	-	15 cartons	J+4	Carton
4053348		Rail de Départ Aquaboard	3334160404109	Botte de 10 barres de 3,00 ml = 30 ml	-	200 bottes	J+4	ml
4053349		Profilé de Protection PVC Aquaboard	3334160404123	Botte de 50 barres de 2,00 ml = 100 ml	-	48 bottes	J+4	ml
4066016		Joint de Dilatation Horizontal Haut PVC Aquaboard	3334160450397	Botte de 10 barres de 2,50 m = 25 ml	-	50 bottes	J+4	ml
4066017		Joint de Dilatation Horizontal Bas PVC Aquaboard	3334160450427	Botte de 10 barres de 2,50 m = 25 ml	-	50 bottes	J+4	ml

Systèmes Weather Defence et Defentex

CODE PRODUIT	VISUEL	TYPE	CODE EAN	CONDITIONNEMENT DE VENTE	SURCONDITIONNEMENT PALETTE (Code produit / Conditionnement)		DÉLAI INDICATIF du produit	UNITÉ DE FACTURATION
4062716		Bande Adhésive Weather Defence Largeur 6 cm	3334160438074	Carton de 10 rouleaux de 30 ml = 300 ml	4062717	48 cartons	J+5	Carton
4084281		Bande Adhésive Weather Defence Largeur 10 cm	3334160495398	Carton de 6 rouleaux de 30 ml = 180 ml	4084282	48 cartons	J+5	Carton

Sinemax

Ouvrages Sinemax

CODE PRODUIT	VISUEL	TYPE	CODE EAN	CONDITIONNEMENT DE VENTE	SURCONDITIONNEMENT PALETTE (Code produit / Conditionnement)		DÉLAI INDICATIF du produit	UNITÉ DE FACTURATION
4062745		Liaison Sinemax® 180 mini	3334160438180	Boîte de 50 pièces	-	48	J+4 (*)	Boîte
4055646		Liaison Sinemax® 260 standard	3334160415051	Boîte de 50 pièces	-	24	J+4 (*)	Boîte
4055645		Liaison Sinemax® 330 médium	3334160415044	Boîte de 50 pièces	-	48	J+4 (*)	Boîte
4055647		Liaison Sinemax® 530 maxi	3334160415082	Boîte de 40 pièces	-	40	J+4 (*)	Boîte



J+4 (*) : sur consultation selon la quantité.



(D) : Dépalettisable

 **Arrêt à épuisement des stocks**

Plafonds Createx

Accessoires système CD60

CODE PRODUIT	VISUEL	TYPE	CODE EAN	CONDITIONNEMENT DE VENTE	ONDITIONNEMENT PALETTE (D)	DÉLAI INDICATIF du produit	UNITÉ DE FACTURATION
4072928		Eclisse CD60 Raccordement fourrure CD60	3334160476267	Boite de 100	58	(*)	Boîte
4087038		Suspente Pivot CD60 Suspension fourrure CD60 - tige filetée	3334160501136	Boite de 50	252	(*)	Boîte
4072934		Suspente Ressort CD60 Suspension fourrure CD60 - tige lisse	3334160476359	Boite de 100	80	(*)	Boîte

CODE PRODUIT	VISUEL	TYPE	CODE EAN	CONDITIONNEMENT DE VENTE	SURCONDITIONNEMENT PALETTE <small>Code produit / Conditionnement</small>		DÉLAI INDICATIF du produit	UNITÉ DE FACTURATION
4072930		Cavalier CD60 Liaison perpendiculaire double ossature CD60	3334160476298	Boite de 100	4072931	80	(*)	Boîte
4072937		Support U CD60 60-75 Support Fourrure CD60 en mur et en plafond	3334160476397	Boite de 100	4072939	80	(*)	Boîte







(D) : Dépalettisable

(*) Délai à préciser à la commande

Retrouvez
toutes nos fiches
produits sur www.siniat.fr

Accessoires divers

Accessoires pour contre-cloisons Prégymétal

CODE PRODUIT	VISUEL	TYPE	CODE EAN	CONDITIONNEMENT DE VENTE	SURCONDITIONNEMENT PALETTE		DÉLAI INDICATIF du produit	UNITÉ DE FACTURATION	GROUPE
					Code produit / Conditionnement				
4070487		Appui ClipStar 100 Pour une épaisseur d'isolant de 75 à 100 mm	3334160466787	Boite de 50	4070492	60	J+2	Boîte	15
4071175		Appui ClipStar 120 Pour une épaisseur d'isolant de 100 à 120 mm	3334160469023	Boite de 50	4071176	60	J+2	Boîte	15
4070488		Appui ClipStar 140 Pour une épaisseur d'isolant de 120 à 140 mm	3334160466794	Boite de 50	4070493	60	J+2	Boîte	15
4070490		Appui ClipStar 180 (spécial réno) Pour une épaisseur d'isolant de 45 à 180 mm	3334160466817	Boite de 50	4070495	60	J+2	Boîte	15
4045254		Appui intermédiaire 150 Pour une épaisseur d'isolant de 65 à 150 mm	3334160001391	Boîte de 50	4045025	48	J+2	Boîte	15
4053656		Appui intermédiaire 200 Pour une épaisseur d'isolant de 65 à 210 mm	3334160410636	Boîte de 40	4053657	48	J+2	Boîte	15



Accessoires divers

CODE PRODUIT	VISUEL	TYPE	CODE EAN	CONDITIONNEMENT DE VENTE	SURCONDITIONNEMENT PALETTE		DÉLAI INDICATIF du produit	UNITÉ DE FACTURATION
					Code produit / Conditionnement			
4045582		Feuillard métallique 6/10 - larg. 10 cm	3334160117047	Rouleau de 20 ml	-	32	(*)	Rouleau

Accessoires

Accessoires de décoration

Gamme contour

CODE PRODUIT	VISUEL	TYPE	CODE EAN	CONDITIONNEMENT DE VENTE	SURCONDITIONNEMENT PALETTE		DÉLAI INDICATIF du produit	UNITÉ DE FACTURATION
					Code produit / Conditionnement			
4041844		Cornière Contour cintrée	5026003055866	Botte de 10 barres de 3 ml = 30 ml	-	-	J+7 (*)	Botte
4045945		Cornière renfort angle PVC	3700507201784	Botte de 10 barres de 2,5 ml = 25 ml	-	-	J+7 (*)	Botte

J+7 (*) : sur consultation selon la quantité.

(*) Délai à préciser à la commande



Plâtres

Manuels

Traditionnels

Plafer Gros
Plafer Tradi
Plafer Max 737
Plafer Max 857
Plafer Pro 900
Plafer Pro Targa
Plafer Plus 903
Plafer Extra 901
Plafer Briqueteur

page 92

Allégés

Plafer Delta court
Plafer Delta long

page 93

Projetés

Plafer PPM 1
Plafer PPM Gold

page 93

Finition

Plafer PPM Tamisé

page 94

Techniques

Protection incendie

Plafer PF 200

Haute dureté

PHR

Étanchéité à l'air

R'FILTER

page 94

Produit complémentaire

Primaire régulateur de fond

page 94

Prestia

Plâtres de moulage

Prestia Classic

Prestia Sélecta

Plafer Normal

Plâtres de moulage Haute Dureté

Prestia Création

Prestia Expression

Plâtres pour moulage d'art

Prestia Modell

Plâtre de céramique

Prestia Millecast

Prestia Céram n°1

Application grg

Prestia Profilia

Plâtre de Staff

Prestia Tradition

Plâtres dentaire

Prestia Dur n°1

Prestia Dental SP

page 95

Manuels

Plâtres manuels traditionnels

Conditionnement 25 kg

CODE PRODUIT	VISUEL	TYPE	CODE EAN	HOUSSE	CONDITIONNEMENT PALETTE DE (ND)	POIDS INDICATIF (kg)	DÉLAI INDICATIF du produit
295860		Plafer GROS	3334160497354		49 sacs de 25 kg	1245	J+2
95788		Plafer TRADI	3334160136635		48 sacs de 25 kg	1220	J+2
302460		Plafer MAX 737	3334160505226		50 sacs de 25 kg	1270	J+2
153601		Plafer MAX 857	3334160454845		50 sacs de 25 kg	1270	J+2
153604		Plafer PRO 900	3334160454852		50 sacs de 25 kg	1270	J+2
AES 110479		Plafer PRO Targa	3334160382452		48 sacs de 25 kg	1220	J+2
153603		Plafer PLUS 903	3334160456221		50 sacs de 25 kg	1270	J+2
163523		Plafer EXTRA 901	3334160467418		60 sacs de 25 kg	1520	J+2
302490		Plafer Briqueteur	3334160505240		50 sacs de 25 kg	1270	J+2

(ND) : Non Dépalettisable

AES Arrêt à épuisement des stocks





Découvrez notre gamme de plâtres traditionnels en 25 kg

Manuels

Plâtres manuels allégés



Conditionnement 33 kg

CODE PRODUIT	VISUEL	TYPE	CODE EAN	HOUSSE	CONDITIONNEMENT PALETTE DE (ND)	POIDS INDICATIF (kg)	DÉLAI INDICATIF du produit
167704		Plafer Delta court	3334160476793		45 sacs de 33 kg	1505	J+2
95808		Plafer Delta long	3334160134501		40 sacs de 33 kg	1340	J+2

Projetés

Plâtres projetés

Conditionnement 33 kg

CODE PRODUIT	VISUEL	TYPE	CODE EAN	HOUSSE	CONDITIONNEMENT PALETTE DE (ND)	POIDS INDICATIF (kg)	DÉLAI INDICATIF du produit
95823		Plafer PPM1	3334160134471		45 sacs de 33 kg	1505	J+2
95878		Plafer PPM Gold	3334160157388		40 sacs de 33 kg	1340	J+2



(ND) : Non Dépalettisable

Retrouvez
toutes nos fiches
produits sur www.siniat.fr

Finition

Plâtre de finition



Plâtre pour une finition tamisée pour tous les plâtres à projeter

CODE PRODUIT	VISUEL	TYPE	CODE EAN	 HOUSSE	CONDITIONNEMENT PALETTE DE (D)	POIDS INDICATIF (kg)	DÉLAI INDICATIF du produit
95828		Plafer PPM tamisé	3334160255022		54 sacs de 25 kg	1370	(*)

Techniques



Protection incendie

Plâtre pour la protection incendie

CODE PRODUIT	VISUEL	TYPE	CODE EAN	 HOUSSE	CONDITIONNEMENT PALETTE DE (D)	POIDS INDICATIF (kg)	DÉLAI INDICATIF du produit
95827		Plafer PF 200	3334160136536		45 sacs de 30 kg	1370	(*)



Haute dureté

Enduit fin à base de plâtre pour ragréage tous supports

CODE PRODUIT	VISUEL	TYPE	CODE EAN	 HOUSSE	CONDITIONNEMENT PALETTE DE (D)	POIDS INDICATIF (kg)	DÉLAI INDICATIF du produit
95837		PHR	3334160157142		50 sacs de 25 kg	1270	(*)

Étanchéité à l'air

Membrane projetée d'étanchéité à l'air. Optimisation de l'étanchéité à l'air de l'enveloppe maçonnée

CODE PRODUIT	VISUEL	TYPE	CODE EAN	 HOUSSE	CONDITIONNEMENT PALETTE DE (ND)	POIDS INDICATIF (kg)	DÉLAI INDICATIF du produit	UNITÉ DE FACTURATION
160658		R'Filter	3334160466916		25 sacs de 25 kg	645	J+2	Tonne

Produit complémentaire

Régulateur de fond

Spécial supports absorbants



CODE PRODUIT	VISUEL	TYPE	CODE EAN	CONDITIONNEMENT DE VENTE	POIDS INDICATIF (kg)	DÉLAI INDICATIF du produit	UNITÉ DE FACTURATION
97982		Primaire régulateur de fond	3334160112752	Bidon de 5 litres	5	J+4	Bidon

(D) : Dépalettisable
(ND) : Non Dépalettisable



(*) Délai à préciser à la commande

Prestia

Plâtres de moulage

CODE PRODUIT	VISUEL	TYPE	CODE EAN	HOUSSE	CONDITIONNEMENT PALETTE DE (D)	POIDS INDICATIF (kg)	DÉLAI INDICATIF du produit
98392		PRESTIA CLASSIC	3334160257033				(*)
307916		PRESTIA SELECTA	3334160510886		56 sacs de 25 kg	1420	(*)
99057		PRESTIA NORMAL	3334160294458				(*)



Plâtres de moulage Haute Dureté

CODE PRODUIT	VISUEL	TYPE	CODE EAN	HOUSSE	CONDITIONNEMENT PALETTE DE (D)	POIDS INDICATIF (kg)	DÉLAI INDICATIF du produit
98394		PRESTIA CRÉATION	3334160294502		56 sacs de 25 kg	1420	(*)
95881		PRESTIA EXPRESSION	3334160330279		48 sacs de 25 kg	1220	(*)

Plâtre pour moulage d'art

CODE PRODUIT	VISUEL	TYPE	CODE EAN	HOUSSE	CONDITIONNEMENT PALETTE DE (D)	POIDS INDICATIF (kg)	DÉLAI INDICATIF du produit
101131		PRESTIA MODELL	3334160378899		54 sacs de 25 kg	1370	(*)

Plâtres de céramique

CODE PRODUIT	VISUEL	TYPE	CODE EAN	HOUSSE	CONDITIONNEMENT PALETTE DE (D)	POIDS INDICATIF (kg)	DÉLAI INDICATIF du produit
98404		PRESTIA MILLECAST	3334160294410				(*)
98388		PRESTIA CERAM N°1	3334160257019		56 sacs de 25 kg	1420	(*)



Application GRG (Glass Reinforced Gypsum)

CODE PRODUIT	VISUEL	TYPE	CODE EAN	HOUSSE	CONDITIONNEMENT PALETTE DE (D)	POIDS INDICATIF (kg)	DÉLAI INDICATIF du produit
101127		PRESTIA PROFILIA	3334160378813		54 sacs de 25 kg	1370	(*)

Plâtre de Staff

CODE PRODUIT	VISUEL	TYPE	CODE EAN	HOUSSE	CONDITIONNEMENT PALETTE DE (D)	POIDS INDICATIF (kg)	DÉLAI INDICATIF du produit
98414		PRESTIA TRADITION	3334160330583		56 sacs de 25 kg	1420	(*)

Plâtres dentaires

CODE PRODUIT	VISUEL	TYPE	CODE EAN	HOUSSE	CONDITIONNEMENT PALETTE DE (D)	POIDS INDICATIF (kg)	DÉLAI INDICATIF du produit
110948		PRESTIA DUR N°1	3334160387167		50 sacs de 25 kg	1270	(*)
98397		PRESTIA DENTAL SP	3334160294519		56 sacs de 25 kg	1420	(*)



Carreaux de plâtre

Carreaux de plâtre standard page 98
PF3 Standard
PF3 Standard Alvéolés

Carreaux de plâtre hydro page 98
PF3 Hydro
PF3 Hydro Alvéolés

Colles & enduit page 99
Colles à carreaux
PF3
Blocage PF3
Enduit de finition
Enduit PF Liss

Accessoires page 99
Bande résiliente de liège
U Plastique

Carreaux de plâtre standard

PF3 Standard

3 carreaux par m²



CODE PRODUIT	EPAISSEUR (mm)	CODE EAN	HOUSSE	CONDITIONNEMENT PALETTE DE (ND)		POIDS INDICATIF (kg)	DÉLAI INDICATIF du produit
				m ² / palette	carreaux / palette		DÉPART USINE
96436	50	3334160000943		18	54	983	J+2
96432	70	3334160000974		14	42	1034	J+2
96387	100	3334160007591		9,33	28	1022	J+2

PF3 Standard Alvéolés

3 carreaux par m²



CODE PRODUIT	EPAISSEUR (mm)	CODE EAN	HOUSSE	CONDITIONNEMENT PALETTE DE (ND)		POIDS INDICATIF (kg)	DÉLAI INDICATIF du produit
				m ² / palette	carreaux / palette		DÉPART USINE
96433	70	3334160000967		14	42	731	J+2
96339	100	3334160027339		9,33	28	696	J+2

Carreaux de plâtre hydro

PF3 Hydro

3 carreaux par m²



CODE PRODUIT	EPAISSEUR (mm)	CODE EAN	HOUSSE	CONDITIONNEMENT PALETTE DE (ND)		POIDS INDICATIF (kg)	DÉLAI INDICATIF du produit
				m ² / palette	carreaux / palette		DÉPART USINE
96337	50	3334160001339		18	54	983	J+2
96429	70	3334160000981		14	42	1034	J+2
96395	100	3334160007614		9,33	28	1022	J+2

PF3 Hydro Alvéolés

3 carreaux par m²





CODE PRODUIT	EPAISSEUR (mm)	CODE EAN	HOUSSE	CONDITIONNEMENT PALETTE DE (ND)		POIDS INDICATIF (kg)	DÉLAI INDICATIF du produit
				m ² / palette	carreaux / palette		DÉPART USINE
97064	70	3334160015138		14	42	731	J+5
96959	100	3334160048778		9,33	28	696	J+5

(ND) : Non Dépalettisable

Colles & enduit

Colles à carreaux

Colle pour monter et lisser les cloisons de carreaux de plâtre

CODE PRODUIT	VISUEL	TYPE	CODE EAN	HOUSSE	CONDITIONNEMENT PALETTE DE	POIDS INDICATIF (kg)	DÉLAI INDICATIF du produit	UNITÉ DE FACTURATION
NOUVEAU 311071		PF3	3334160466268		96 sacs de 5 kg (D)	500	J+2	kg
95813			3334160136628		50 sacs de 25 kg (ND)	1270	J+2	kg
95796		Blocage PF3	3334160136543		50 sacs de 25 kg (D)	1270	J+2	kg

Enduit de finition

Enduit de finition sur supports neufs ou anciens (plaques et carreaux de plâtre, plâtre ou béton lisse)

CODE PRODUIT	VISUEL	TYPE	CODE EAN	HOUSSE	CONDITIONNEMENT PALETTE DE (D)	POIDS INDICATIF (kg)	DÉLAI INDICATIF du produit	UNITÉ DE FACTURATION
95838		PF LISS	3334160157159		50 sacs de 25 kg	1270	J+4	kg

Accessoires

Bande résiliente de liège

Bande en liège pour le blocage des cloisons carreaux de plâtre



CODE PRODUIT	TYPE	EPAISSEUR (mm)	LARGEUR (mm)	LONGUEUR (cm)	CODE EAN	CONDITIONNEMENT	DÉLAI INDICATIF du produit	UNITÉ DE FACTURATION
4045248	Bande liège 50	10	50	100	3334160001278	paquet de 50	(*)	ml
4045247	Bande liège 70	10	70	100	3334160001292			
4045252	Bande liège 100	10	100	100	3334160001308			

U Plastique

Rails plastique pour carreaux de plâtre

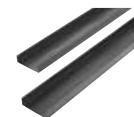

CODE PRODUIT	TYPE	LARGEUR (mm)	LONGUEUR (cm)	CODE EAN	CONDITIONNEMENT	DÉLAI INDICATIF du produit	UNITÉ DE FACTURATION
4045278	U plastique 50/25	50	300	3334160001032	paquet de 50 barres de 3 ml	(*)	ml
4045277	U plastique 70/25	70	300	3334160001018	paquet de 50 barres de 3 ml		
4045276	U plastique 100/25	100	300	3334160001025	paquet de 50 barres de 3 ml		

(D) : Dépalettisable

(*) Délai à préciser à la commande



Enduits & mortier adhésif

Gamme standard

Enduits Prégygliss' poudre

Prégygliss' 2h

Prégygliss' 4h

page 102

Enduits Prégylys poudre

Prégylys 15 PTR

Prégylys 35 PR

Prégy Lys 4

Prégylys 45 PN

Prégylys 55 S

Prégylys 75 S

page 102

Enduits Prégy prêts à l'emploi

Prégy S PE

Prégy XS PE

Prégy L PE

page 103

Gamme locaux humides

Enduit Prégydro poudre

Enduit Prégydro PE

Enduit Prégywab PE

Enduit Prégywab Liss PE

page 103

Gamme déco

Prégydéco 2h30

Prégydéco 4h00

Prégydéco PE

Siniat Mix

page 104

Gamme multifonction

Gecko

PF3

page 104

Enduits de préparation des supports

PHR

PF Liss

page 105

Mortier adhésif

Prégycolle 120

page 105

Produit complémentaire



Primaire d'accrochage

page 105

Gamme standard









Enduits Prégygliss' poudre

Enduits poudre nouvelle génération pour traitement des joints sur plaques de plâtre, cloisons et doublages

CODE PRODUIT	VISUEL	TYPE	CODE EAN	HOUSSE	CONDITIONNEMENT PALETTE DE (D)	POIDS INDICATIF (kg)	DÉLAI INDICATIF du produit	UNITÉ DE FACTURATION
142333		PRÉGYGLISS' 2H (Prise Rapide)	3334160435929		50 sacs de 25 kg	1270	J+2	Sac
142339		PRÉGYGLISS' 4H (Prise Rapide)	3334160435950		50 sacs de 25 kg	1270	J+2	Sac

Enduits Prégylys poudre

Enduits poudre pour traitement des joints sur plaques de plâtre, cloisons et doublages

CODE PRODUIT	VISUEL	TYPE	CODE EAN	HOUSSE	CONDITIONNEMENT PALETTE DE (D)	POIDS INDICATIF (kg)	DÉLAI INDICATIF du produit	UNITÉ DE FACTURATION
95859		PRÉGYLYS 15 PTR (Prise Très Rapide - 45 minutes)	3334160157722		50 sacs de 25 kg	1270	J+2	Sac
95820		 PRÉGYLYS 35 PR (Prise Rapide - 2/3H)	3334160159696		50 sacs de 25 kg	1270	J+2	Sac
99238		PRÉGYLYS 4 (Prise Normale - 4H)	3334160304270		50 sacs de 25 kg	1270	J+2	Sac
95799		 PRÉGYLYS 45 PN (Prise Normale - 8/10H)	3334160136406		50 sacs de 25 kg	1270	J+2	Sac
95821		PRÉGYLYS 55 S (Séchage - 24H)	3334160136444		50 sacs de 25 kg	1270	J+2	Sac
 95786		PRÉGYLYS 75 S (Séchage - 24H)	3334160136659		200 sacs de 5 kg	1020	J+4	Sac
95780			3334160136529		50 sacs de 25 kg	1270	J+2	Sac

(D) : Dépalettisable

(*) Délai à préciser à la commande

 Arrêt à épuisement des stocks

Découvrez notre gamme
d'enduits prêts à l'emploi

Seaux éco-responsable composés de 50% de plastique recyclé



GLISSE PARFAITE



ALLÉGÉ - SÉCHAGE RAPIDE



FINITION LISSE

Gamme standard

Enduits Prégy prêts à l'emploi

Enduits prêts à l'emploi pour traitement des joints sur plaques de plâtre, cloisons et doublages

CODE PRODUIT	VISUEL	TYPE	CODE EAN	HOUSSE	CONDITIONNEMENT PALETTE DE (D)	POIDS INDICATIF (kg)	DÉLAI INDICATIF du produit	UNITÉ DE FACTURATION
257557		PRÉGY S PE (Prêt à l'Emploi standard - Séchage 24/48H)	3334160486372		75 seaux de 7 kg	545	J+2	Seau
257558			3334160486389		33 seaux de 25 kg	845	J+2	Seau
257567		PRÉGY XS PE (Prêt à l'Emploi - allégé - Séchage 12/24H)	3334160486426		100 seaux de 4 kg	420	J+2	Seau
257568			3334160486433		33 seaux de 15 kg	515	J+2	Seau

Enduits prêts à l'emploi pour le lissage et la finition des murs et plafonds

CODE PRODUIT	VISUEL	TYPE	CODE EAN	HOUSSE	CONDITIONNEMENT PALETTE DE (D)	POIDS INDICATIF (kg)	DÉLAI INDICATIF du produit	UNITÉ DE FACTURATION
257659		PRÉGY L PE (Prêt à l'Emploi - Séchage 24/48H)	3334160486518		33 seaux de 20 kg	680	J+4	Seau

Gamme locaux humides

Enduits Prégydro

Enduits hydrofuges pour traitement des joints et rebouchage sur plaques PRÉGYDRO (hydrofugées)

CODE PRODUIT	VISUEL	TYPE	CODE EAN	HOUSSE	CONDITIONNEMENT PALETTE DE (D)	POIDS INDICATIF (kg)	DÉLAI INDICATIF du produit	UNITÉ DE FACTURATION
4084548		PRÉGYDRO POUDRE (Prise Rapide - 2H30)	3334160495978		25 sacs de 25 kg	645	J+4	Sac
112619		PRÉGYDRO PE (Prêt à l'Emploi - Séchage 24/48H)	3334160392307		48 seaux de 10 kg	500	J+4	Seau

Enduits Prégywab

Enduits pour traitement des joints sur plaques PRÉGYWAB

CODE PRODUIT	VISUEL	TYPE	CODE EAN	HOUSSE	CONDITIONNEMENT PALETTE DE (D)	POIDS INDICATIF (kg)	DÉLAI INDICATIF du produit	UNITÉ DE FACTURATION
159772		PRÉGYWAB PE (Prêt à l'Emploi - Séchage 24/48H)	3334160466169		33 seaux de 25 kg	845	J+2	Seau
AES 148850		PRÉGYWAB LISS PE (Prêt à l'Emploi - Séchage 24/48H)	3334160450748		33 seaux de 15 kg	515	(*)	Seau

(D) : Dépalettisable

AES Arrêt à épuisement des stocks

(*) Délai à préciser à la commande

Plaques Prégydro et Prégywab
pour locaux humides collectifs
Pages 26 - 27

Gamme déco

Enduits Prégydéco

Enduits pour traitement des joints sur plaques PRÉGYDÉCO (pré-imprimées)

CODE PRODUIT	VISUEL	TYPE	CODE EAN	HOUSSE	CONDITIONNEMENT PALETTE DE (D)	POIDS INDICATIF (kg)	DÉLAI INDICATIF du produit	UNITÉ DE FACTURATION
97875		PRÉGYDÉCO 2h30 (Prise Rapide)	3334160175054		50 sacs de 25 kg	1270	J+4	Sac
97876		PRÉGYDÉCO 4h00 (Prise Rapide)	3334160175078		50 sacs de 25 kg	1270	J+4	Sac
95842		PRÉGYDÉCO PE (Prêt à l'Emploi- Séchage 24/48H)	3334160156800		100 seaux de 5 kg	520	J+4	Seau
302769			3334160505752		33 seaux de 20 kg	680	J+2	Seau

Enduit Siniat mix

Enduit pour traitement des joints sur plaques PRÉGYFORM et CREATEX à bords «V» biseautés

CODE PRODUIT	VISUEL	TYPE	CODE EAN	CONDITIONNEMENT CARTON DE (ND)	POIDS INDICATIF (kg)	DÉLAI INDICATIF du produit	UNITÉ DE FACTURATION
4069699		SINIAT MIX (Prêt à l'emploi)	3334160463496	12 cartouches de 300 ml	2,5	J+4	Carton

Gamme multifonction

Enduits colles spécial rénovation - Colle, enduit, rebouche

Enduits pour traitement des joints, lissage, rebouchage et décoration des plaques de plâtre. Colle pour doublages isolants et carreaux de plâtre

CODE PRODUIT	VISUEL	TYPE	CODE EAN	HOUSSE	CONDITIONNEMENT PALETTE DE	POIDS INDICATIF (kg)	DÉLAI INDICATIF du produit	UNITÉ DE FACTURATION
100089		Gecko	3334160339166		50 sacs de 25 kg (ND)	1270	J+2	Sac
NOUVEAU 311071		PF3	3334160466268		96 sacs de 5 kg (D)	500	J+2	kg
95813			3334160136628		50 sacs de 25 kg (ND)	1270	J+2	kg

(D) : Dépalettisable - (ND) : Non Dépalettisable

Enduits de préparation des supports

Enduit de ragréage

Enduit fin de ragréage tous supports (bouche pores)

CODE PRODUIT	VISUEL	TYPE	CODE EAN	HOUSSE	CONDITIONNEMENT PALETTE DE (D)	POIDS INDICATIF (kg)	DÉLAI INDICATIF du produit	UNITÉ DE FACTURATION
95837		PHR	3334160157142		50 sacs de 25 kg	1270	(*)	Sac

Enduit de finition

Enduit de finition sur supports neufs ou anciens (plaques et carreaux de plâtre, plâtre ou béton lisse)

CODE PRODUIT	VISUEL	TYPE	CODE EAN	HOUSSE	CONDITIONNEMENT PALETTE DE (D)	POIDS INDICATIF (kg)	DÉLAI INDICATIF du produit	UNITÉ DE FACTURATION
95838		PF LISS	3334160157159		50 sacs de 25 kg	1270	J+4	kg

Mortier adhésif

Prégycolle 120

Mortier adhésif pour collage des doublages et des plaques de plâtre

CODE PRODUIT	VISUEL	TYPE	CODE EAN	HOUSSE	CONDITIONNEMENT PALETTE DE	POIDS INDICATIF (kg)	DÉLAI INDICATIF du produit	UNITÉ DE FACTURATION
159783		PRÉGYCOLLE 120	3334160466206		104 sacs de 10 kg (D)	1060	J+4	Sac
95781			3334160136512		50 sacs de 25 kg (ND)	1270	J+2	Sac

Produit complémentaire

Primaire

Impression d'accrochage incolore tous supports

CODE PRODUIT	VISUEL	TYPE	CODE EAN	CONDITIONNEMENT PALETTE DE	POIDS INDICATIF (kg)	DÉLAI INDICATIF du produit	UNITÉ DE FACTURATION
116446		PRIMAIRE D'ACCROCHAGE	3334160401450	Bidon de 10 litres	10	J+4	Bidon

(D) : Dépalettisable

(*) Délai à préciser à la commande



L'essentiel services

Service Relation Clients Salsi
Entrées/Sorties Salsi

page 108

L'essentiel produits

Enduits à joints

page 110

En poudre :

Enduit SR2
Enduit J1 rapide
Enduit SR4
Enduit J2
Enduit PR6
Enduit J1 lent
Enduit PN12
Enduit PN24

Prêts à l'emploi :

Enduit PE24
Enduit PE18

Colle de préparation des supports

page 110

Enduit M671

Mortier adhésif

page 111

Mortier adhésif Mass1

Colle à carreaux de plâtre

page 111

Colle lissage S102



Service Relation Clients Salsi

Commandes

mescommandes@
etexgroup.com

Tél : 0 800 250 120
Service & appel gratuit

Réclamations

mesreclamations@
etexgroup.com

Tél : 0 800 350 120
Service & appel gratuit

Règlements

credit-clients@
etexgroup.com

Tél : 0 800 360 120
Service & appel gratuit

À la commande

L'action de la force commerciale est renforcée par le Service Relation Clients Salsi.

Les services proposés sont les suivants :

- > Traitement des commandes
- > Gestion des transactions
- > Personnalisation du suivi

Horaires d'ouverture
du Lundi au Vendredi
de 8h à 12h et 14h à 17h

À la livraison

La fiabilité et la flexibilité du service logistique permet des livraisons dans 3 formats de camion : 5 tonnes - 10 tonnes - 29 tonnes.

Une majorité des produits proposés est livrée en J+2 en camion complet pour toute commande reçue avant 12h. Pour le reste des produits, il est nécessaire de consulter le Service Relation Clients ou de vous référer aux tableaux ci-dessous.

Avec un camion standard type 29T (TAUTLINER)

- > Commande au départ des usines finition (Le Pin, Mazan)

	COMMANDES COMPOSÉES UNIQUEMENT SALSJ J+2		
Volume par lieu de livraison	Camion complet	11 à 24 T	5 à 10 T
Délai produit SALSJ	J+2	J+3	Maximum J+5
Prix	Tarifcation 24T	Tarifcation 11T	Tarifcation 5T

- > Commande au départ des usines plaques (Auneuil, Carpentras, St Loubès)

	COMMANDES PANACHÉES AVEC AU MOINS UNE RÉFÉRENCE SALSJ	
Volume par lieu de livraison	Camion complet panaché SALSJ/SINIAT*	Demi-camion panaché SALSJ/SINIAT*
Délai produit SALSJ	Délai du produit le plus long de la commande	Délai du produit le plus long de la commande
Prix	Offert	182 €

* Gamme produits SINIAT : P2CD - PSE - Profils - Enduits - Liants - Colles - Plâtres - Carreaux & produits SALSJ

Pour des commandes en dépalettisation, une journée supplémentaire est à ajouter aux délais affichés

Pour répondre à de nouveaux besoins,
l'offre **SALSI**
s'enrichit et évolue

Sorties 2025









CODE	PRODUITS	CODE EAN	LONG.	U.F.	STATUT
Gamme Salsi			cm	U.F.	STATUT
4079344	Bande armée Salsi 30 m	3334160157319	300	Carton	AT
4079358	Bande à joint 150 m	3527400001835	1500	Carton	AT
4079360	Bande à joint 23 m	3527400001859	230	Carton	AT
101180	Multiprim bidon 5 l	3527408776254		Bidon	AT
101181	Multiprim bidon 10 l	3527408776278		Bidon	AT
101225	Plâtre PL25 25 kg	3527400004553		Sac	AES
101226	Plâtre PL50 25 kg	3527400004560		Sac	AES
101252	Enduit SR1 25 kg	3527403303080		Sac	AES
101269	Enduit PR3 25 kg	3527403363602		Sac	AT
101306	Enduit PE24 SE 7 kg	3527404114609		Seau	AES
101309	Enduit PE18 4 kg	3527404124813		Seau	AES
115626	Enduit PE Hydro 10 kg	3334160398019		Seau	AES
258385	Enduit de finition F301 25 kg	3334160486785		Sac	AES
292119	Enduit multifonctions M671 15 kg box	3334160486617		Sac	AES
258010	Enduit multifonctions M671 5 kg	3334160486594		Sac	AES
4080001	Enduit reboucheur R621 15 kg	3334160486679		Sac	AT
4079998	Enduit reboucheur R621 5 kg	3334160486648		Sac	AT
4080005	Enduit garnissage G320 25 kg	3334160486747		Sac	AT
4080004	Enduit de finition F-Spray SE 25 kg	3334160486709		Seau	AT

Retrouvez
toutes nos fiches
produits sur www.salsi.fr

Enduits à joints



Enduits en poudre

Enduits poudre pour traitement des joints sur plaques de plâtre, cloisons et doublages

CODE PRODUIT	VISUEL	TYPE	CODE EAN PALETTE	CONDITIONNEMENT PALETTE DE (ND)	POIDS INDICATIF (kg)	DÉLAI INDICATIF du produit	UNITÉ DE FACTURATION
120454		Enduit SR2 (Prise rapide - 2H)	3334160412425	50 sacs de 25 kg	1270	J+2	Sac
101265		Enduit J1 rapide (Prise rapide - 2/3H)	3527400002337	50 sacs de 25 kg	1270	J+2	Sac
101233		Enduit SR4 (Prise rapide - 4H)	3527400005130	50 sacs de 25 kg	1270	J+2	Sac
101263		Enduit J2 (Prise rapide - 4/6H)	3527400002412	50 sacs de 25 kg	1270	J+2	Sac
101260		Enduit PR6 (Prise rapide - 4/6H)	3527400002153	50 sacs de 25 kg	1270	J+2	Sac
101258		Enduit J1 lent (Prise lente - 7/9H)	3527400002221	50 sacs de 25 kg	1270	J+2	Sac
101264		Enduit PN12 (Prise normale - 10/12H)	3527400002375	50 sacs de 25 kg	1270	J+2	Sac
101253		Enduit PN24 (Séchage - 24H)	3527400002238	50 sacs de 25 kg	1270	J+2	Sac

Enduits prêts à l'emploi

Enduits prêts à l'emploi pour traitement des joints sur plaques de plâtre, cloisons et doublages

CODE PRODUIT	VISUEL	TYPE	CODE EAN PALETTE	CONDITIONNEMENT PALETTE DE (D)	POIDS INDICATIF (kg)	DÉLAI INDICATIF du produit	UNITÉ DE FACTURATION
101307		Enduit PE24 (Séchage - 24/48H)	3527400004416	33 seaux de 25 kg	845	J+2	Seau
101310		Enduit PE18 (Séchage - 18/30H)	3527400004478	33 seaux de 15 kg	544	J+2	Seau

Enduits de préparation des supports

Enduit Multifonctions

Enduit pour tous usages intérieurs : rebouchage, garnissage, lissage, collage doublages & carreaux de plâtre, joints de plaques de plâtre, décoration

CODE PRODUIT	VISUEL	TYPE	CODE EAN PALETTE	CONDITIONNEMENT PALETTE DE (D)	POIDS INDICATIF (kg)	DÉLAI INDICATIF du produit	UNITÉ DE FACTURATION
258033		Enduit M671	3334160486624	60 sacs de 15 kg	1145	J+2	Sac

(D) : dépalettisable au départ des usines de Mazan et Le Pin - (ND) : non dépalettisable

Mortier adhésif

Mortier adhésif

Mortier adhésif pour collage des doublages et des plaques de plâtre

CODE PRODUIT	VISUEL	TYPE	CODE EAN PALETTE	CONDITIONNEMENT PALETTE DE (ND)	POIDS INDICATIF (kg)	DÉLAI INDICATIF du produit	UNITÉ DE FACTURATION
101247		Mortier adhésif MASS1	3527400002214	50 sacs de 25 kg	1270	J+2	Sac

Colle à carreaux de plâtre

Colle à carreaux de plâtre

Colle pour monter et lisser les cloisons de carreaux de plâtre

CODE PRODUIT	VISUEL	TYPE	CODE EAN PALETTE	CONDITIONNEMENT PALETTE DE (ND)	POIDS INDICATIF (kg)	DÉLAI INDICATIF du produit	UNITÉ DE FACTURATION
101242		Colle lissage S102	3527400002498	50 sacs de 25 kg	1270	J+2	Sac

(ND) : non dépalettisable





L'essentiel services page 114

Livraisons
Service Relation Clients Promat
Expertise et services Promat

L'essentiel produits

Plaques hautes performances page 118

Promatect®-XS
Promatect®-100
Promatect®-H
Promatect®-L500

Enduit et colle page 119

Enduit Promat PRO PE
Colle PE PROMACOL®-S

Calfeutrement page 120

Mousse PROMAFOAM®-C avec canicule
Mousse PROMAFOAM®-C pour pistolet
Silicone Promat®-SYSTEMGLAS
Joint PROMASEAL®-LX SK

Enduits et accessoires page 121

Enduit de projection PROMASPRAY®-P300
Accélérateur PROMASPRINT
Enduit de finition PROMACOLOR®
Primaire d'accrochage CAFCO BONDSEAL
FENDOLITE MII
SBR BONDING LATEX
PSK101
Enduit pâteux VERMAPOR®

Conditions de stockage page 123



Livraisons









Les produits identifiés par ce logo (de 1 à 5 palettes) peuvent être panachés avec l'ensemble des produits Siniat sur vos livraisons dépôts, en camion complet, en franco.

- Les délais sont variables selon les produits, vous les trouverez dans les pages suivantes.
- Les coûts relatifs aux modifications, annulations et reports sont détaillés dans le tableau ci-dessous :

CODE	DÉSIGNATION	TARIF (HT) NATIONAL 2025 (1)
5804466	Annulation ou report de livraison après J-3 hors produits (*)	341,55 €
5801982	Retour produits	542,34 €



> Les services Promat



CODE	PRESTATION	DÉLAI INDICATIF	TARIF (HT) NATIONAL 2025 (1)	LIVRAISON DÉPÔTS	LIVRAISON CHANTIERS
5804294	 ENLÈVEMENT TOUS PRODUITS* (au départ de Le Pin)	Sur rendez-vous	83,84 €	✓	
5804291	 LIVRAISON CAMION COMPLET LE SAMEDI MATIN (AVANT 12H)	Sur consultation	188,37 €		✓
LIV. STD	 LIVRAISON SANS RDV : DE 7H À 18H	Suivant délai produit	OFFERT	✓	✓
5801960	 LIVRAISON SUR RDV AVANT 7H OU APRÈS 18H (À 30 MIN PRÈS)	Sur consultation	Sur devis		✓
5801978	 HEURE SUPPLÉMENTAIRE POUR DÉCHARGEMENT (par heure)	-	79,70 € / h	✓	✓
281659	 HOUSSE PLAQUES POSÉES LONGUEUR 250 - LARGEUR 120	-	6,21 € / housse	✓	✓

* Conditions de sécurité : lors des enlèvements, tout transporteur doit respecter les règles de sécurité du site. Le cas échéant, l'usine se réserve le droit d'interdire le chargement.

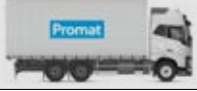
(1) Tarif valable jusqu'à la prochaine hausse tarifaire

> Les services Promat

CODE	VÉHICULE CLASSIQUE*	DÉLAI	TARIF (HT) NATIONAL 2025
5804292	 CAMION BÂCHE 9 T ZONE A	Sur consultation	65,21 €
5804293	 CAMION BÂCHE 9 T ZONES B, C ET D	Sur consultation	129,38 €
5804426	 SEMI REMORQUE PLATEAU 24 À 29 T ZONE A	Sur consultation	Sur devis

CODE	VÉHICULE AUTO-DÉCHARGEABLE*	DÉLAI	TARIF (H.T.) NATIONAL 2025
5804310	 CAMION PORTEUR PLATEAU AUTO-DÉCHARGEABLE 10 À 15 T - ZONE A	Sur consultation	387,09 €
5804312	 SEMI REMORQUE PLATEAU AUTO-DÉCHARGEABLE 22 À 24 T - ZONE A	Sur consultation	Sur devis
5804311	 CAMION HAYON AVEC TRANSPALETTE (PROMASPRAY®-P300 UNIQUEMENT) - EXCLUSIVITÉ ZÔNE A	Sur consultation	119,03 €

* Conformément aux CGV

> Les tarifs livraisons (à partir de 1^{er} janvier 2025)

Produits plaques*		
CODE	ZONE	TARIF (€/palette)
5804302	ZONE A	129,38 €
5804303	ZONE B	194,58 €
5804304	ZONE C	259,79 €
5804305	ZONE D	323,96 €

* Franco de port à partir de 6 palettes

Promaspray®-P300** et autres produits		
CODE	ZONE	TARIF (€/palette)
5804306	ZONE A	32,09 €
5804307	ZONE B	38,30 €
5804308	ZONE C	44,51 €
5804309	ZONE D	52,79 €

** Franco de port à partir de 40 palettes

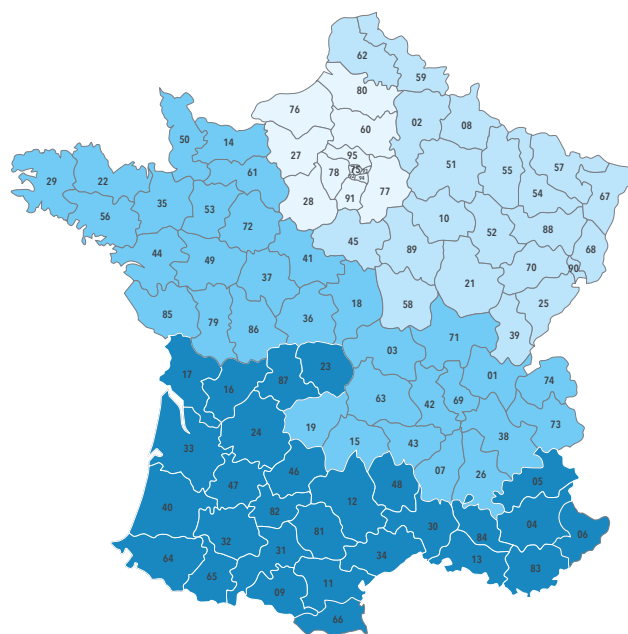



Service Relation Clients Promat

Commandes

mescommandes@
etexgroup.com

Tél : **0 800 250 120**

Service & appel gratuit

Réclamations

mesreclamations@
etexgroup.com

Tél : **0 800 350 120**

Service & appel gratuit

Règlements

credit-clients@
etexgroup.com

Tél : **0 800 360 120**

Service & appel gratuit

Horaires d'ouverture
du Lundi au Vendredi
de **8h à 12h** et **14h à 17h**

À la commande

Pour atteindre une meilleure qualité de livraison et de facturation :

- > N'oubliez pas de chiffrer vos commandes,
- > Vérifiez les confirmations de commande que nous vous adressons,
- > Précisez toutes les informations indispensables pour les livraisons (adresse exacte, plan d'accès, contraintes liées à la livraison...).

À la livraison

- > Pour un meilleur suivi de vos livraisons chantier, prenez connaissance de notre avis d'expédition,
- > Si votre livraison n'est pas conforme, n'oubliez pas de mentionner vos réserves sur le document de transport de notre société et sur le bon de livraison et **nous envoyer un mail**.

Confirmez les réserves par lettre recommandée adressée au transporteur dans un délai de 3 jours. Le non-respect de notre procédure rendra toute réclamation irrecevable.

Au stockage

- > Merci de vous référer aux conditions de stockage en page 123





Expertise & services Promat

Un support technique de haut niveau et personnalisé pour vous répondre

Horaires d'ouverture du Lundi au Vendredi de 8h à 12h et 13h30 à 17h et le vendredi à 16h30



Toute l'équipe de l'assistance technique Promat Expert apporte une réponse rapide, précise et personnalisée :

- > Informations réglementaires
- > Recherche de solutions adaptées ou spécifiques
- > Envoi des justificatifs techniques



* Choix 2 dans le menu vocal



Formation Promat



Constitué de formateurs internes diplômés et certifiés par le ministère du Travail, le service Formation Technique certifié QUALIOPi **défini les besoins** des entreprises de pose, des applicateurs et des négociés en matériaux pour concevoir et délivrer une **formation sur mesure**.

Retrouvez notre offre formation sur le site promat.fr

Pour en savoir plus, contactez-nous

Formation

04 32 44 41 69
formationtech@etexgroup.com



FR RÉPUBLIQUE FRANÇAISE

La certification qualité a été délivrée au titre de la catégorie d'actions suivante :
ACTIONS DE FORMATION

Plaques hautes performances

Promatect®- XS

Plaque à bords droits de 15 et 20 mm d'épaisseur, spécialement formulée pour la protection au feu par habillage des structures en acier



CODE PRODUIT	TYPE	ÉPAISSEUR (mm)	LARGEUR (cm)	LONGUEUR (cm)	CODE EAN	CONDITIONNEMENT DE VENTE	POIDS INDICATIF (kg)	DÉLAI INDICATIF du produit	UNITÉ DE FACTURATION
144575	BD	15	120	250	3334160435196	Lot de 26 plaques = 78 m ²	1106	J+7	m ²
141966		20			3334160435257	Lot de 24 plaques = 72 m ²	1341	J+7	m ²

Promatect®- 100

Plaque base plâtre et silico-calcaire autoclavée, classée A1 (incombustible), pour les plafonds, cloisons et écrans horizontaux



CODE PRODUIT	TYPE	ÉPAISSEUR (mm)	LARGEUR (cm)	LONGUEUR (cm)	CODE EAN	CONDITIONNEMENT DE VENTE	POIDS INDICATIF (kg)	DÉLAI INDICATIF du produit	UNITÉ DE FACTURATION
302721	4 BA	12	120	250	5414728017403	Lot de 40 plaques = 120 m ²	1 331	J+7	m ²
302726		15			5414728017502	Lot de 35 plaques = 105 m ²	1 454	J+5	m ²
302746		18			5414728017885	Lot de 30 plaques = 90 m ²	1 498	(*)	m ²
302734	2 BA	20	120	250	5414728017663	Lot de 25 plaques = 75 m ²	1 382	(*)	m ²
302735	4 BD	25	120	250	5414728017687	Lot de 20 plaques = 60 m ²	1 385	J+15	m ²



Promatect®- H

Plaque à base de silicates de calcium, renforcée de fibres minérales, à bords droits, classée A1 (incombustible) pour la protection au feu adhérente des structures en béton (murs, dalles et poutres) et des cloisons sans ossature



CODE PRODUIT	TYPE	ÉPAISSEUR (mm)	LARGEUR (cm)	LONGUEUR (cm)	CODE EAN	CONDITIONNEMENT DE VENTE	POIDS INDICATIF (kg)	DÉLAI INDICATIF du produit	UNITÉ DE FACTURATION
4090	BD	10	125	250	5414758116619	Lot de 40 plaques = 125 m ²	1200	J+7	m ²
4096		12			5414758116626	Lot de 30 plaques = 93,75 m ²	1080	J+10	m ²
4101		15			5414758116633	Lot de 25 plaques = 78,13 m ²	1125	J+7	m ²
4112		20			5414758116640	Lot de 20 plaques = 62,50 m ²	1200	J+7	m ²
4118		25			5414758116657	Lot de 15 plaques = 47 m ²	1125	J+7	m ²

(*) Délai à préciser à la commande

Plaques hautes performances

Promatect®- L500

Plaque silico-calcaire autoclavée, à bords droits, classée A1 (incombustible) pour les conduits de ventilation et désenfumage, gaines techniques et protection de renforts carbone



CODE PRODUIT	TYPE	ÉPAISSEUR (mm)	LARGEUR (cm)	LONGUEUR (cm)	CODE EAN	CONDITIONNEMENT DE VENTE	POIDS INDICATIF (kg)	DÉLAI INDICATIF du produit	UNITÉ DE FACTURATION	
308726	BD	20	120	250	5414728019056	Lot de 49 plaques = 147 m ²	1620	J+10	m ²	
308727		25			5414728019063	Lot de 40 plaques = 120 m ²	1620	J+7	m ²	
5862		30			5414728001532	Lot de 30 plaques = 90 m ²	1512	J+5	m ²	OFFRE ESSENTIEL
308730		35			5414728019094	Lot de 28 plaques = 84 m ²	1588	J+10	m ²	
308731		40			5414728019100	Lot de 25 plaques = 75 m ²	1620	J+7	m ²	
5865		50			5414728001563	Lot de 16 plaques = 48 m ²	1318	J+5	m ²	OFFRE ESSENTIEL
308748		60			5414728019148	Lot de 16 plaques = 48 m ²	1620	J+7	m ²	

Enduit et colle

Enduit Promat PRO PE

Enduit prêt à l'emploi pour le traitement des joints et ratissage des plaques PROMATECT®-100 et PROMATECT®-XS



CODE PRODUIT	CODE EAN	CONDITIONNEMENT DE VENTE	SURCONDITIONNEMENT PALETTE		POIDS INDICATIF (kg)	DÉLAI INDICATIF du produit	UNITÉ DE FACTURATION	
			EAN palette	CONDITIONNEMENT				
291055	3334160491871	Seau de 10 kg	3334160491925	Palette de 52 seaux	545	J+5	Seau	
291041	3334160491895	Seau de 20 kg	3334160491918	Palette de 32 seaux	665	J+5	Seau	OFFRE ESSENTIEL

Durée de conservation : 12 mois dans l'emballage d'origine non ouvert

Colle PE PROMACOL®-S

Colle, prête à l'emploi, à base de silicates de couleur beige, classée A1 (incombustible)



CODE PRODUIT	CODE EAN	CONDITIONNEMENT DE VENTE	SURCONDITIONNEMENT PALETTE		POIDS INDICATIF (kg)	DÉLAI INDICATIF du produit	UNITÉ DE FACTURATION	
			EAN palette	CONDITIONNEMENT				
301222	3334160502942	Seau de 15 kg	3334160502959	Palette de 33 seaux	533	J+5	Seau	OFFRE ESSENTIEL
301223	3334160502966	Seau de 7,5 kg	3334160502973	Palette de 54 seaux	420	J+5	Seau	

Durée de conservation : 12 mois dans l'emballage d'origine non ouvert

Calfeutrement

Mousse PROMAFOAM®-C avec canule

Mousse avec canule pour le calfeutrement des trémies des conduits de ventilation et de désenfumage PROMATECT®-L500



CODE PRODUIT	CODE EAN	CONDITIONNEMENT DE VENTE	POIDS INDICATIF (kg)	DÉLAI INDICATIF du produit	UNITÉ DE FACTURATION
4033241	5414728014532	Carton de 12 cartouches de 750 ml + gants	12	J+5	Carton

Durée de conservation : 9 mois dans l'emballage d'origine non ouvert

Mousse PROMAFOAM®-C pour pistolet

Mousse pour pistolet pour le calfeutrement des trémies des conduits de ventilation et de désenfumage PROMATECT®-L500



CODE PRODUIT	CODE EAN	CONDITIONNEMENT DE VENTE	POIDS INDICATIF (kg)	DÉLAI INDICATIF du produit	UNITÉ DE FACTURATION
4033240	5414728014549	Carton de 12 cartouches de 750 ml + gants	12	J+5	Carton

Durée de conservation : 9 mois dans l'emballage d'origine non ouvert

Silicone Promat®-SYSTEMGLAS

Cartouche de silicone pour les joints dans les cloisons vitrées coupe-feu



CODE PRODUIT	CODE EAN	CONDITIONNEMENT DE VENTE	POIDS INDICATIF (kg)	DÉLAI INDICATIF du produit	UNITÉ DE FACTURATION
4039958	4066777004227	Carton de 12 cartouches de 310 ml	12	J+10	Carton

Durée de conservation : 12 mois dans l'emballage d'origine non ouvert

Joint PROMASEAL®-LX SK

Rouleau de joint intumescent adhésif



CODE PRODUIT	ÉPAISSEUR (mm)	LARGEUR (mm)	LONGUEUR (m)	CODE EAN	CONDITIONNEMENT DE VENTE	POIDS INDICATIF (kg)	DÉLAI INDICATIF du produit	UNITÉ DE FACTURATION
50307	2	10	50	9009877010908	Rouleau de 50 ml	1,6	J+10	Rouleau
50306	2	15	100	9009877010915	Rouleau de 100 ml	4,30	J+10	Rouleau
50304		20		9009877010922	Rouleau de 100 ml	5,50	J+10	Rouleau
50303		24		9009877010939	Rouleau de 100 ml	6,60	J+10	Rouleau
50301		30		9009877010946	Rouleau de 100 ml	8,20	J+10	Rouleau
73773		40		9009877010953	Rouleau de 100 ml	11	(*)	Rouleau

(*) Délai à préciser à la commande

Enduits et accessoires



Enduit de projection PROMASPRAY®-P300

Enduit de projection, classé A1 (incombustible) pour la protection incendie (planchers, dalles béton, structures acier, ...)

CODE PRODUIT	CODE EAN	CONDITIONNEMENT DE VENTE	POIDS INDICATIF (kg)	DÉLAI INDICATIF du produit	UNITÉ DE FACTURATION
149948	3334160452254	Palette de 24 sacs	500	J+5	Tonne



Durée de conservation : 12 mois dans l'emballage d'origine non ouvert

Accélérateur PROMASPRINT

Accélérateur, à ajouter au PROMASPRAY P300 pour la protection de structures acier

CODE PRODUIT	CODE EAN	CONDITIONNEMENT DE VENTE	SURCONDITIONNEMENT PALETTE		POIDS INDICATIF (kg)	DÉLAI INDICATIF du produit	UNITÉ DE FACTURATION
			EAN palette	CONDITIONNEMENT			
4070485	3334160466763	Sac de 25 kg	3334160466770	Palette de 48 sacs	1240	(*)	Sac

Durée de conservation : 12 mois dans l'emballage d'origine non ouvert



Enduit de finition PROMACOLOR®

Enduit de finition, prêt à l'emploi, classé A1 (incombustible) à appliquer sur les enduits projetés pâteux PROMASPRAY®-P300

CODE PRODUIT	INFORMATION	CODE EAN	CONDITIONNEMENT DE VENTE	SURCONDITIONNEMENT PALETTE		POIDS INDICATIF (kg)	DÉLAI INDICATIF du produit	UNITÉ DE FACTURATION
				EAN palette	CONDITIONNEMENT			
4077567	Blanc	3334160483128	Seau de 25 kg	3334160483135	Palette de 33 seaux	845	(*)	Seau
4077600	Teinte pastel	3334160483197	Seau de 25 kg	3334160483203	Palette de 33 seaux	845	(*)	Seau
4077602	Teinte foncé	3334160483227	Seau de 25 kg	3334160483234	Palette de 33 seaux	845	(*)	Seau

Durée de conservation : 9 mois dans l'emballage d'origine non ouvert

(*) Délai à préciser à la commande

Enduits et accessoires



Primaire d'accrochage CAFCO BONDSEAL

Primaire d'accrochage pour améliorer l'adhésion du PROMASPRAY®-P300, sous bacs acier collaborants

CODE PRODUIT	CODE EAN	CONDITIONNEMENT DE VENTE	SURCONDITIONNEMENT PALETTE		POIDS INDICATIF (kg)	DÉLAI INDICATIF du produit	UNITÉ DE FACTURATION
			EAN palette	CONDITIONNEMENT			
4071168	3334160468934	Seau de 25 kg	3334160468941	Palette de 18 seaux	460	J+7	Seau

Durée de conservation : Maximum 6 mois dans les fûts d'origine hermétiquement fermé



FENDOLITE MII

Primaire d'adhérence en complément de SBR Bonding Latex à appliquer sur des structures acier

CODE PRODUIT	CODE EAN	CONDITIONNEMENT DE VENTE	SURCONDITIONNEMENT PALETTE		POIDS INDICATIF (kg)	DÉLAI INDICATIF du produit	UNITÉ DE FACTURATION
			EAN palette	CONDITIONNEMENT			
168017	3334160447083	Sac de 20 kg	3334160477356	Palette de 35 sacs	730	(*)	Tonne

Durée de conservation : 18 mois dans l'emballage d'origine non ouvert



SBR BONDING LATEX

Primaire d'adhérence en complément de Fendolite MII à appliquer sur des structures acier

CODE PRODUIT	CODE EAN	CONDITIONNEMENT DE VENTE	SURCONDITIONNEMENT PALETTE		POIDS INDICATIF (kg)	DÉLAI INDICATIF du produit	UNITÉ DE FACTURATION
			EAN palette	CONDITIONNEMENT			
162334	3665629002285	Seau de 25 kg	3665629002292	Palette de 24 seaux	650	(*)	Seau

Durée de conservation : 6 mois



PSK101

Primaire d'adhérence à appliquer sur des structures acier

CODE PRODUIT	CODE EAN	CONDITIONNEMENT DE VENTE	SURCONDITIONNEMENT PALETTE		POIDS INDICATIF (kg)	DÉLAI INDICATIF du produit	UNITÉ DE FACTURATION
			EAN palette	CONDITIONNEMENT			
159413	3665629002308	Seau de 25 kg	3665629002315	Palette de 24 seaux	650	(*)	Seau

Durée de conservation : 12 mois dans le seau d'origine non ouvert



Enduit pâteux VERMAPOR®

Enduit pâteux, décoratif, anti-vibratil, acoustique et anti-corrosion, sous bacs acier de toitures

CODE PRODUIT	CODE EAN	CONDITIONNEMENT DE VENTE	SURCONDITIONNEMENT PALETTE		POIDS INDICATIF (kg)	DÉLAI INDICATIF du produit	UNITÉ DE FACTURATION
			EAN palette	CONDITIONNEMENT			
48665	5414728013528	Seau de 20 kg	5414728013535	Palette de 25 seaux	525	(*)	Tonne

Durée de conservation : 12 mois dans le seau d'origine non ouvert

(*) Délai à préciser à la commande

Conditions de stockage

PLAQUES HAUTES PERFORMANCES

PRODUIT	PROTECTION	LIEU	GERBAGE MAXI
PROMATECT XS	Cerclage	Intérieur	6
PROMATECT 100 12 mm	Cerclage	Intérieur	4
PROMATECT 100 (>12 mm)	Cerclage	Intérieur	6
PROMATECT H	Cerclage	Intérieur	6
PROMATECT L500	Cerclage	Intérieur	6

ENDUIT, COLLE & CALFEUTREMENT

ENDUIT PRO PE	Housse	Intérieur (à l'abri du gel)	pas de gerbage
PROMACOL S	Filmé	Intérieur (à l'abri du gel)	pas de gerbage
PROMAFOAM C CANULE	Carton	Intérieur (à l'abri du gel)	-
PROMAFOAM C PISTOLET	Carton	Intérieur (à l'abri du gel)	-
SILICONE SYSTEMGLAS	Carton	Intérieur (à l'abri du gel)	-
JOINT PROMASEAL LX SK	Carton	Intérieur	-

PRODUIT PROJETÉ & ACCESSOIRES

PROMASPRAY P300	Filmé	Intérieur	pas de gerbage
ACCELERATEUR PROMASPRINT	Filmé	Intérieur	pas de gerbage
PROMACOLOR	Filmé	Intérieur (à l'abri du gel)	pas de gerbage
CAFCO BONDSEAL	Filmé	Intérieur (à l'abri du gel)	pas de gerbage
FENDOLITE MII	Filmé	Intérieur (à l'abri du gel)	pas de gerbage
SBR BONDING LATEX	Filmé	Intérieur (à l'abri du gel)	pas de gerbage
PSK 101	Filmé	Intérieur (à l'abri du gel)	pas de gerbage
VERMAPOR	Filmé	Intérieur (à l'abri du gel)	pas de gerbage

Préconisations de stockage, de manutention et de mise en œuvre à l'usage des clients et utilisateurs :

Conditions valables uniquement sur les lots complets sous protection d'origine tels qu'ils sortent de nos usines.

- Stockage à plat,
- Stocké en environnement sec.
- Le gerbage est fonction des caractéristiques de la zone de stockage, des matériels de manutention, de la fréquentation des lieux et de tout autre paramètre déterminant le bon état de conservation des produits et la sécurité des personnes.
- Produits empilés : utiliser des équipements de manutention adaptés pour éviter les risques de glissement ou de casse notamment en cas de levage.

Pour la partie plaques, de par leur composition principalement à base de matières minérales, ces produits peuvent contenir des traces de quartz.

Toute action mécanique, lors de la mise en œuvre de ces produits, libère de la poussière susceptible de contenir des particules de quartz.

Appliquer les mesures de protection individuelle et collective appropriées :

- 1 Éviter l'émission de poussières en utilisant des outils avec systèmes d'aspiration.
- 2 Garantir une ventilation adéquate sur le lieu de travail.
- 3 Éviter le contact avec les yeux et la peau ainsi que l'inhalation de poussières en portant les équipements de protection individuelle appropriés (lunettes de sécurité, gants, vêtements de protection et masque anti-poussière, de type P2 minimum).

Alignement vertical des produits empilés

→ Sur une même palette



→ Sur des palettes gerbées en piles

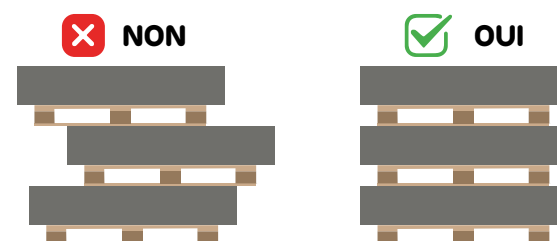



Index

A		
Accélérateur Promasprint	121	
Appui ClipStar 100	89	
Appui ClipStar 120	89	
Appui ClipStar 140	89	
Appui ClipStar 180	89	
Appui intermédiaire 150	89	
Appui intermédiaire 200	89	
Aquaboard BA13.	33	
Attache 2Plus	86	
Attache M6-0/18-120.	81	
Attache M6-3/7-90	81	
Attache M6-8/13-90	81	
Axe pour Equerre de fixation	82	
B		
Bac SecurBlock®	86	
Baguette d'arrêt	83	
Bande adhésive Weather Defence	87	
Bande coupe feu TF	67	
Bande de renfort d'angle.	83	
Bande pour joint	83	
Bande à joint grillagée Aquaboard	87	
Bande Prégytanche.	85	
Bande Prégywab	85	
Bande résiliente de liège.	99	
Blocage PF3	99	
C		
Cavalier CD60	88	
Clavette 29 x 50 mm	86	
Clip 17	81	
Clip 27	81	
Colle lissage S102	111	
Colle PE Promacol®-S.	119	
Cornière 24-32/5,4	75	
Cornière Contour cintrée	89	
Cornière de renfort d'angle	83	
Cornière renfort d'angle PVC	85-89	
Cornière Ultra Wab 50-50	76	
Creason BA13	20	
Creason Wab BA13	20	
Createx BV13.	21	
D		
Defentex BD13.	33	
E		
Eclisse 2Plus	86	
Eclisse CD60.	88	
Eclistar	80	
Eclistar Ultra Wab	85	
Enduit de finition Promacolor®	121	
Enduit de projection Promaspray®-P300	121	
Enduit J1 lent	110	
Enduit J1 rapide	110	
Enduit J2	110	
Enduit M671	110	
Enduit pâteux Vermapor®	122	
Enduit PE18	110	
Enduit PE24	110	
Enduit PN12	110	
Enduit PN24	110	
Enduit PR6	110	
Enduit Prégydéco	104	
Enduit Prégydéco PE	104	
Enduit Prégydro	103	
Enduit Prégydro PE	103	
Enduit Prégywab PE	103	
Enduit Prégywab Liss PE.	103	
Enduit Promat PRO PE.	119	
Enduit SR2	110	
Enduit SR4	110	
Ensemble Pivot Hourdis	81	
Equerre de fixation	82	
Equerre de fixation Ultra Wab.	85	
F		
Fendolite Mil.	122	
Feuillard métallique.	89	
Film polyéthylène	85	
Fouurrure CD60.	75	
Fouurrure Prégy MOB	75	
Fouurrure S47/6.	75	
Fouurrure Slimisol	63	
Fouurrure Ultra Wab S47-17.	76	
Fouurrure Wab S47/6,2	76	
G		
Gecko	104	
Griffe hourdis	81	
J		
Joint d'étanchéité 2 en 1.	82-85	
Joint de dilatation bas Aquaboard	87	
Joint de dilatation haut Aquaboard	87	
Joint Promaseal®-LX SK	120	
L		
Liaison Sinemax ® 180	87	
Liaison Sinemax ® 260	87	
Liaison Sinemax ® 330	87	
Liaison Sinemax ® 530	87	
M		
Montant 36-40/6	72	
Montant 36-40/7	72	
Montant 48-35/6	72	
Montant 48-50/6	72	
Montant 62-35/6	73	
Montant 62-35/5 Xtra	73	
Montant 70-35/6	74	
Montant 70-50/6	74	
Montant 84-35/6	74	
Montant 90-35/6	74	
Montant 90-50/6	74	
Montant 100-50/6	74	
Montant 125-50/6.	77	
Montant 150-50/6,2	77	
Montant Ultra Wab 48-35	76	
Montant Ultra Wab 70-35	76	
Montant Wab 48-35/6,2	76	
Montant Wab 62-35/5,2	76	
Montant Wab 70-35/6,2	76	
Montant Wab 90-35/6,2	76	
Montant Wab 150-50/6,2	76	
Mortier adhésif Mass 1	111	
Mousse Promafoam®-C avec Canule.	120	
Mousse Promafoam®-C pour pistolet	120	
P		
PF Liss.	99-105	
PF3	99-104	
PF3 Hydro	98	
PF3 Hydro Alvéolés	98	
PF3 standard.	98	
PF3 standard Alvéolés	98	
Phonilight	82	
Phonissimo.	82	
Phonistar	82	
PHR	94-105	
Piton de réhabilitation femelle	82	
Plafer Briqueteur	92	
Plafer Delta Court	93	
Plafer Delta Long	93	
Plafer Extra 901	92	
Plafer Gros	92	
Plafer Max 737.	92	
Plafer Max 857.	92	
Plafer PF 200	94	
Plafer Plus 903	92	
Plafer PPM1	93	
Plafer PPM Gold	93	
Plafer PPM Tamisé	94	
Plafer PRO 900	92	
Plafer PRO Targa	92	
Plafer Tradi	92	
Potelet 29 x 40 mm.	86	
Prégy L PE	103	
Prégy LYS 4	102	
Prégy S PE	103	
Prégy XS PE	103	
Prégycolle 120	105	
Prégydro 60 BA13.	26	
Prégydro BA13	26	
Prégydro BA15	26	
Prégydro BA18	26	
Prégydro BA18 S.	26	
Prégydro BA25 S.	26	
Prégydro Déco BA13	25	
Prégydur BA13	28	
Prégyfaylite BA50.	36	
Prégyfaylite Hydro BA50.	36	
Prégyfeu A1 BA13	32	
Prégyfeu A1 BA15	32	
Prégyflam BA13	31	
Prégyflam BA15	31	

Prégyflam A1 BA13	32	Prestia Selecta.	95	Suspente pivot CD60.	88
Prégyflam A1 BA15	32	Prestia Tradition.	95	Suspente pivot Ultra Wab	85
Prégygliss' 2h.	102	Primaire d'accrochage	105	Suspente PM35	81
Prégygliss' 4h	102	Primaire d'accrochage Cafco Bondseal	122	Suspente PMI	86
Prégylys 15 PTR	102	Primaire régulateur de fond	94	Suspente ressort CD60	88
Prégylys 35 PR.	102	Profil de fractionnement.	83	Suspente SC35 Ultra Wab	85
Prégylys 45 PN.	102	Profilé de protection PVC Aquaboard	87	Suspente sur chant SC50	81
Prégylys 55 S.	102	Promatect®-100	118	Suspente sur chant SC 2Plus	81
Prégylys 75 S.	102	Promatect®-H	118	Suspente Tapefix P11.	80
Prégymax BA13	46	Promatect®-L500	119	Suspente Tapefix P21.	80
Prégymax PV BA13	49	Promatect®-XS	118	Suspente Tapefix P31.	80
Prégymax Hydro BA13	50	PSK101	122	Synia déco 2x2 BA13	25
Prégymax Hydro PV BA13	53	R		Synia std 2x2 BA13	23
Prégymax Déco BA13.	54	R'Filter.	94	T	
Prégymax Hydro Déco BA13.	54	Raccord Teclip	80	Tige filetée M6 Ultra Wab	85-86
Prégymax Dur BA13.	55	Raccord Teclip Ultra Wab	85	U	
Prégymax Air BA13	55	Rail 100-30/5,4	75	U plastique	99
Prégyplac Air BA13	24	Rail 125-40/5,4.	77	Unimat Dalle portée	59
Prégyplac Air BA18 S.	24	Rail 150-40/5,4	77	Unimat Dalle portée Ultra	59
Prégyplac dB BA13	29	Rail 18 x 28 mm	86	Unimat Façade BD	65
Prégyplac Déco BA13.	25	Rail 2Plus	77	Unimat Façade ultra BD	66
Prégyplac A1 BA13.	31	Rail 36-30/5,4	75	Unimat Mur TH32.	62
Prégyplac A1 BA18 S	31	Rail 48-30/5,4	75	Unimat PSE de classe	68
Prégyplac A1 BA25 S	31	Rail 62-30/5,4	75	Unimat Sol	58
Prégyplac Std 60 BA13.	22	Rail 70-30/5,4	75	Unimat Sol Supra	60
Prégyplac Std BA6	23	Rail 84-30/5,4	75	Unimat Sol Supradal MI	60
Prégyplac Std BA10.	23	Rail 90-30/5,4	75	Unimat Sol Ultratech	61
Prégyplac Std BA13.	22	Rail contre cloison	75	Unimat Soubassement.	67
Prégyplac Std BA15.	23	Rail Coulisse 125-90/15.	77	Unimat Th32	64
Prégyplac Std BA18.	23	Rail Coulisse 150-100/20.	77	Unimat Th32 IGN	64
Prégyplac Std BA18 S.	24	Rail de départ Aquaboard	87	Unimat Th38 IGN	64
Prégyplac Std BA25 S	24	Rail haut 150-50/15.	77	Unimat TP	69
Prégyplac Std PV BA13.	24	Rail plastique souple	86	V	
Prégyplus BA13	22	Rail Securblock®.	86	Vis Prégywab x 25.	85
Prégyroc Air BA13	28	Rail Slimisol	63	Vis Prégywab x 45	85
Prégyroc Air BA18 S.	28	Rail Ultra Wab 48-30	76	Vis Prégywab x 55.	85
Prégyroc Air Hydro BA13.	28	Rail Ultra Wab 70-30	76	Vis RT 421 x 9,5 mm	84
Prégyroc Air Hydro BA18 S.	28	Rallonge Securblock®	86	Vis RT 421 x 13 mm	84
Prégytherm BA10	40	Resilient Bar	75	Vis RT 421 x 25 mm	84
Prégytherm BA13	41	S		Vis TF 212 x 25 Ultra	83
Prégytherm Hydro BA10	43	SBR Bonding Latex	122	Vis TF 212 x 35 Ultra	83
Prégytherm Hydro BA13	44	Semelle 24 x 48 mm	86	Vis TF 212 x 45 Ultra	83
Prégytwin Air BA25 S.	30	Silicone Promat®-Systemglas	120	Vis TF 212 x 55 Ultra	83
Prégytwin Flam BA18 S.	30	Siniat Mix.	104	Vis TF 212 x 70 Ultra	83
Prégytwin Hydro BA18 S.	30	Sipror	68	Vis TF 233 x 45	84
Prégytwin Hydro BA25 S.	30	Slimisol Mur	63	Vis Roc x 25	84
Prégytwin Std BA18 S	29	Solidroc Air BA13	22	Vis Roc x 35	84
Prégytwin Std BA25 S	29	Support U CD60.	88	Vis Roc x 45	84
Prégywab BA13	27	Suspente articulée	81	Vis TT 221 x 25 500 h.	84-87
Prégywab BA18 S.	27	Suspente COBRA	81	Vis TT 221 x 35 500 h.	84-87
Prestia Ceram n° 1.	95	Suspente Hourdis.	81	W	
Prestia Classic	95	Suspente P11.	80	Weather Defence BD20	33
Prestia Création	95	Suspente P21	80		
Prestia Dental SP	95	Suspente P31	80		
Prestia Dur n° 1	95	Suspente P41	80		
Prestia Expression.	95	Suspente P61	80		
Prestia Millecast.	95	Suspente pivot.	80		
Prestia Modell	95	Suspente pivot acoustique	82		
Prestia Normal.	95				
Prestia Profilia	95				

DES INFORMATIONS

- Code EAN
- Délai indicatif du produit
- Poids indicatif

DES ILLUSTRATIONS PRODUITS

• 4 TYPES DE BORDS

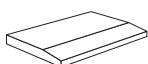

BA : Bords Amincis

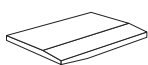

2x2 BA : 2 Bords Amincis du côté face de la plaque
2 Bords Amincis du côté dos de la plaque

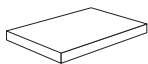

BD : Bords Droits

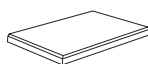

BV : Bords «V» biseautés 4 côtés

• DES COULEURS DE PAREMENTS DIFFÉRENTS



Crème : parement des plaques standard



Blanc : parement des plaques pré-imprimées



Vert : parement des plaques hydrofugées



Rose : parement des plaques haute protection incendie



Blanc : parement des plaques A1 (incombustible)



Jaune : parement des plaques haute dureté



Bleu : parement des plaques dB (acoustique) et des complexes thermo-acoustiques std



Orange : parement des plaques WAB



Blanc : parement des plaques AIR



Jaune : parement des plaques AQUABOARD



Gris foncé : parement des plaques SOLIDROC



Marron : parement des plaques DEFENTEX



Violet : parement des plaques WEATHER DEFENCE

POUR VOUS AIDER DANS VOS COMMANDES

• PICTOS ENDUITS DÉCO, HYDRO, WAB



Pour les produits déco, hydro ou WAB
rappel de l'enduit approprié.

• SERVICES

J Jour ouvré

DES INFORMATIONS TECHNIQUES

• EXEMPLES DE PERFORMANCES DE NOS PRODUITS

HAUTE DURETÉ
PROTECTION INCENDIE

HAUTE DURETÉ

ACOUSTIQUE

• LA RÉACTION AU FEU



A1

Réponse à l'exigence réglementaire
"incombustible"



A2-s1,d0

Classement des plaques de plâtre standard
(produit faiblement combustible)



B-s1,d0

Pour doublages (plaque + isolant)



Classe E

Produit inflammable et propagateur de flamme

• LES SIGLES



Certificat qui atteste les performances de l'isolant. Il est délivré par l'ACERMI, et contrôlé par le CSTB ou le LNE

ATEC

Avis Technique



Certification de conformité des enduits à joints des référentiels de qualité du CSTB

H1

Reprise d'eau < à 5% selon la norme EN520

I

Empreinte au billage ≤ 15 mm selon la norme EN520

F

Cohésion de l'âme améliorée à haute température selon la norme EN520

(I)

Critère d'incompressibilité des isolants certifié par l'ACERMI

λ

Lambda : coefficient de conductivité thermique du matériau (indépendant de l'épaisseur), plus il est faible, plus le matériau est performant



Identification et certification - des plaques conformes à la norme NFEN 520 et au DTU 25-41- des profilés conformes à la norme NFEN 14195 et au DTU 25-41

Résistance Thermique

Performance thermique du produit (fonction de son épaisseur), plus elle est élevée, plus le matériau est performant



Technologie active CAPT'AIR pour améliorer la qualité de l'air intérieur, en absorbant 80% du formaldéhyde



Acoustique



Hydro



Choc



Feu



Esthétique

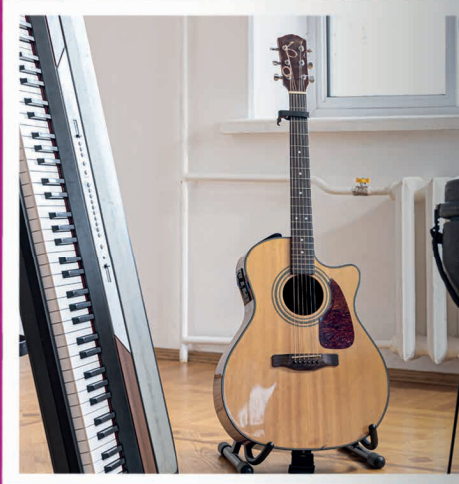

PRÉGY PLUS

1 plaque, + de fonctions

Siniat une marque du groupe

Notes

A series of horizontal dotted lines for writing notes, spanning the width of the page.

L'essentiel 2025

Catalogue **professionnel**
Produits & Services

 **salsi**



Weather **Defence**[®]



Promat



Prégywab[®]



sinemax[®]



Creabel[®]



 | **Promat** |  **salsi**

Etex France Building Performance

500, rue Marcel Demonque
Pôle Agroparc
84915 Avignon Cedex 9

siniat.fr | promat.fr | salsi.fr

Besoin d'un conseil technique, de
mise en œuvre, contactez-nous

Conseil Pro

04 32 44 47 70

conseilpro@siniat.com